

# ↔ DOMETIC

# MOBILE COOLING

# TROPICOOOL



TCX07, TCX14, TCX21, TCX35

<b>EN</b>	<b>Thermoelectric cooler</b> Operating manual . . . . .	<b>NO</b>	<b>Termoelektrisk kjøleboks</b> Bruksanvisning . . . . .
<b>DE</b>	<b>Thermoelektrische Kühlbox</b> Bedienungsanleitung . . . . .	<b>FI</b>	<b>Sähkökäyttöinen kylmälaaukku</b> Käyttöohje . . . . .
<b>FR</b>	<b>Glacière thermoélectrique</b> Notice d'utilisation . . . . .	<b>RU</b>	<b>Термоэлектрический холодильник</b> Инструкция по эксплуатации . . . . .
<b>ES</b>	<b>Nevera termoeléctrica</b> Instrucciones de uso . . . . .	<b>PL</b>	<b>Przenośna lodówka termoelektryczna</b> Instrukcja obsługi . . . . .
<b>PT</b>	<b>Geleira termoeléctrica</b> Manual de instruções . . . . .	<b>SK</b>	<b>Termoelektrický chladiaci box</b> Návod na obsluhu . . . . .
<b>IT</b>	<b>Frigorifero termoelettrico</b> Istruzioni per l'uso . . . . .	<b>CS</b>	<b>Termoelektrický chladicí box</b> Návod k obsluze . . . . .
<b>NL</b>	<b>Thermo-elektrische koelbox</b> Gebruiksaanwijzing . . . . .	<b>HU</b>	<b>Termoelektromos hűtőkészülék</b> Használati utasítás . . . . .
<b>DA</b>	<b>Termoelektrisk køleboks</b> Betjeningsvejledning . . . . .		
<b>SV</b>	<b>Termoelektrisk kylbox</b> Bruksanvisning . . . . .		



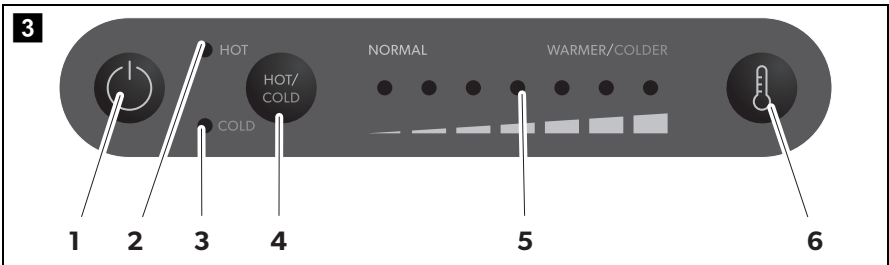
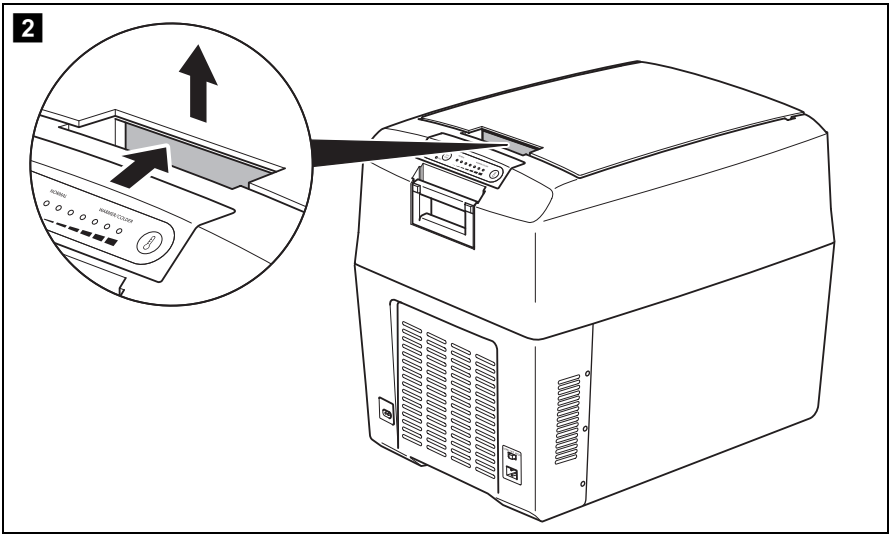
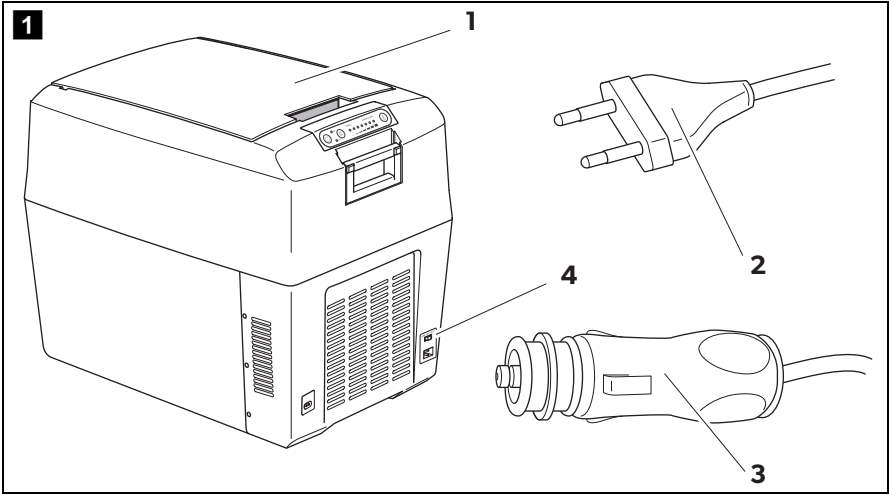

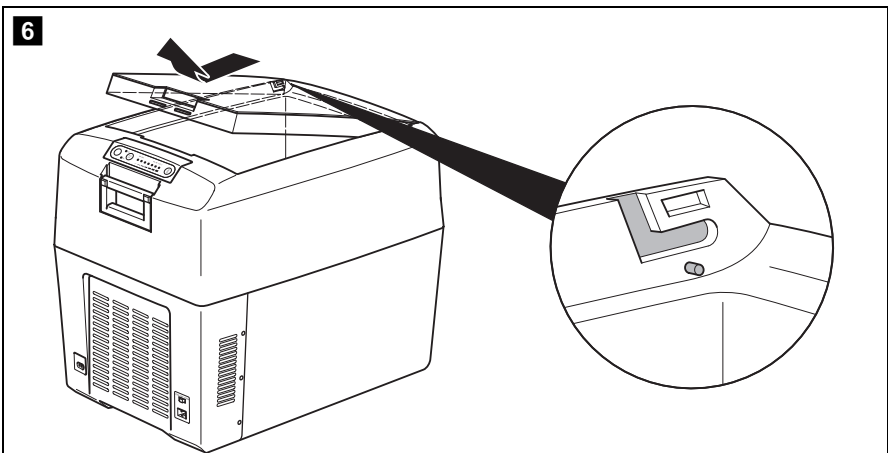
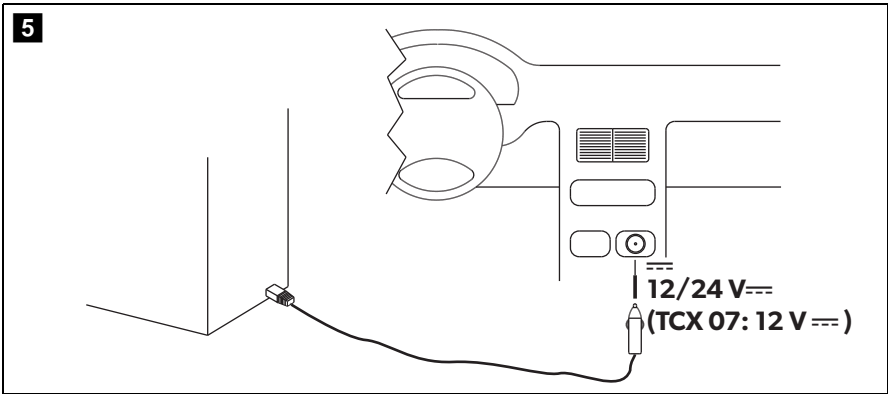
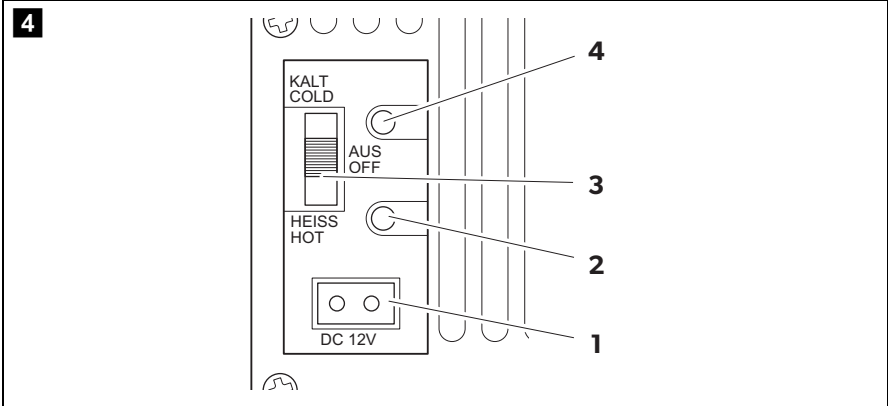

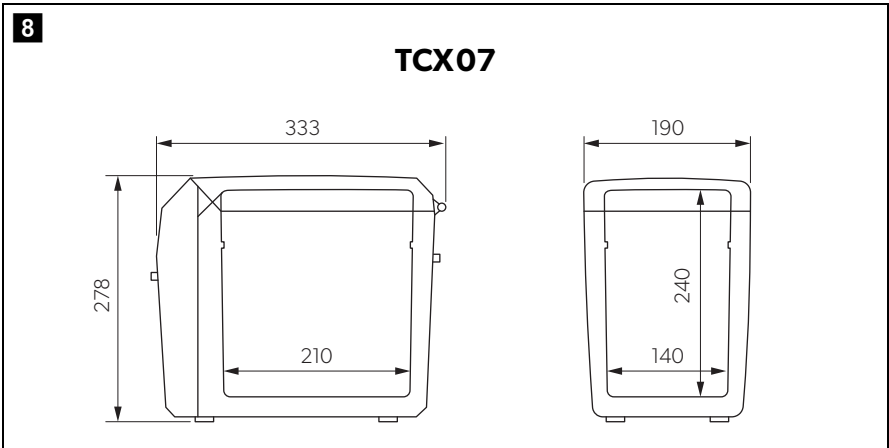
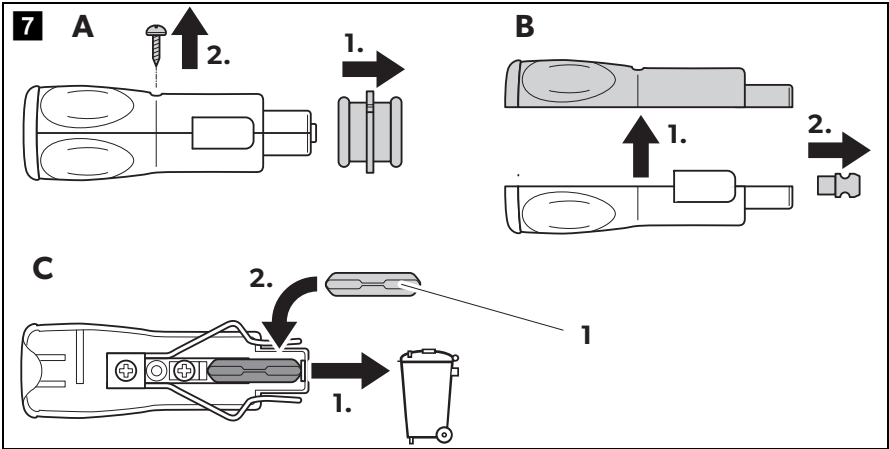

9

**TCX14**

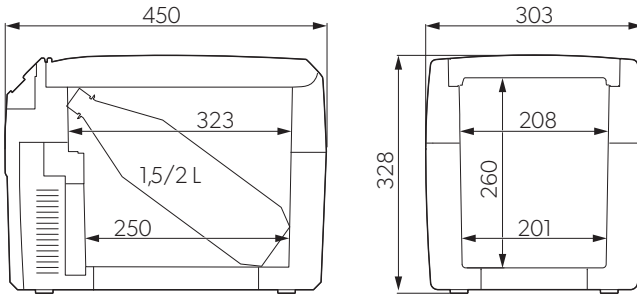

**TCX21**

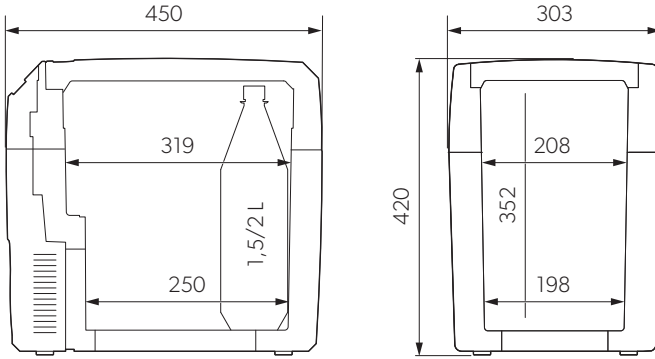

**TCX35**

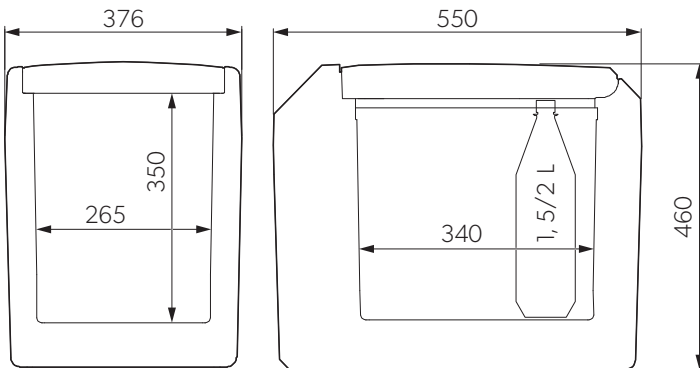

**Please read this manual carefully before starting the device. Keep it in a safe place for future reference. If the device is passed on to another person, this manual must be handed over to the user along with it.**

The manufacturer cannot be held liable for damage resulting from **improper usage** or **incorrect operation**.

## Table of contents

1	Explanation of symbols . . . . .	7
2	Safety notes . . . . .	8
3	Scope of delivery . . . . .	10
4	Use as intended . . . . .	11
5	Technical description . . . . .	11
6	Operation . . . . .	12
7	Cleaning and servicing . . . . .	17
8	Disposal . . . . .	17
9	Troubleshooting . . . . .	18
10	Technical data . . . . .	19

## 1 Explanation of symbols



### **WARNING!**

**Safety instruction:** Indicates a hazardous situation that, if not avoided, could result in death or serious injury.



### **CAUTION!**

**Safety instruction:** Indicates a hazardous situation that, if not avoided, could result in minor or moderate injury.



### **NOTICE!**

Indicates a situation that, if not avoided, can result in property damage.

**NOTE**

Supplementary information for operating the product.

## 2 Safety notes

### 2.1 General safety



**WARNING! Failure to obey these warnings could result in death or serious injury.**

#### **Electrocution hazard**

- Do not operate the cooling device if it is visibly damaged.
- If this cooling device's power cable is damaged, it must be replaced by the manufacturer, customer service or a similarly qualified person in order to prevent safety hazards.
- This cooling device may only be repaired by qualified personnel. Improper repairs can lead to considerable hazards.

#### **Health hazard**

- This device can be used by children aged from 8 years and above and persons with reduced physical, sensory or mental capabilities or lack of experience and knowledge if they have been given supervision or instruction concerning use of the device in a safe way and understand the hazards involved.
- Children shall not play with the device.
- Cleaning and user maintenance shall not be made by children without supervision.
- Children aged from 3 to 8 years are allowed to load and unload cooling devices.

#### **Explosion hazard**

- Do not store any explosive substances such as spray cans with a flammable propellant in the cooling device.



**CAUTION! Failure to obey these cautions could result in minor or moderate injury.**

#### **Electrocution hazard**

- Disconnect the cooling device from the power supply
  - before each cleaning and maintenance
  - after every use



**Health hazard**

- Food may only be stored in its original packaging or in suitable containers.

**NOTICE! Damage hazard**

- Check that the voltage specification on the type plate corresponds to that of the energy supply.
- Only connect the cooling device as follows:
  - With the DC connection cable to a DC power supply in the vehicle
  - Or with the AC connection cable to an AC power supply
- Never pull the plug out of the socket by the cable.
- If the cooling device is connected to a DC outlet: Disconnect the cooling device and other power consuming devices from the battery before connecting a quick charging device.
- If the cooling device is connected to a DC outlet: Disconnect the cooling device or switch it off when you turn off the engine. Otherwise you may discharge the battery.
- The cooling device is not suitable for transporting caustic materials or materials containing solvents.
- The insulation of the cooling device contains flammable cyclopentane and requires special disposal procedures. Deliver the cooling device at the end of its life-cycle to an appropriate recycling center.

**2.2 Operating the cooling device safely****CAUTION! Failure to obey these cautions could result in minor or moderate injury.****Electrocution hazard**

- Before starting the cooling device, ensure that the power supply line and the plug are dry.

**Health hazard**

- Opening the cooling device for long periods can cause significant increase of the temperature in the compartments of the device.
- Clean regularly surfaces that can come in contact with food and accessible drainage systems.
- Store raw meat and fish in suitable containers in the device, so that it is not in contact with or drip onto other food.

- If the device is left empty for long periods:
  - Switch off the device.
  - Defrost the device.
  - Clean and dry the device.
  - Leave the door open to prevent mould developing within the device.



### **NOTICE! Damage hazard**

- Do not use electrical devices inside the cooling device unless they are recommended by the manufacturer for the purpose.
- Do not place the cooling device near naked flames or other heat sources (heaters, direct sunlight, gas ovens etc.).
- **Risk of overheating!**  
Ensure at all times that there is a minimum of 50 mm ventilation on all four sides of the cooling device. Keep the ventilation area free of any objects that could restrict the air flow to the cooling components. Do not place the cooling device in closed compartments or areas with none or minimal air flow.
- Ensure that the ventilation openings are not covered.
- Do not fill the inner container with ice or fluids.
- Never immerse the cooling device in water.
- Protect the cooling device and cables against heat and moisture.

## **3 Scope of delivery**

No. in fig. <b>1</b> , page 3	Quantity	Description
1	1	Thermoelectric cooler
2	1	Connection cable for AC connection
3	1	Connection cable for DC connection
–	1	Instruction manual

Check before starting up the device that all parts are available belonging to the scope of delivery.

## 4 Use as intended

The cooler can be used to cool and keep foodstuffs warm. The device can be also used for camping purposes.

All materials processed in the refrigerator are safe for foodstuffs.

The cooling device is suitable for camping use.

The device shall not to be exposed to rain.



### **CAUTION! Health hazard!**

Please check if the cooling capacity of the device is suitable for storing the food or medicine you wish to cool.

## 5 Technical description

The cooling device is suitable for mobile use. It can cool goods up to max. 27 °C (TCX07: 25 °C) under ambient temperature (thermostatic switch-off at approx. 2 °C) or keep them warm up to max. 65 °C.

The cooling device is a low-wear thermo-electric cooler with fan-assisted heat removal.

### **TCX14, TCX21, TCX35**

If the device has reached the set temperature range, it will automatically switch over to the energy save mode. In this mode only the energy which is required to reach the temperature inside the box is consumed.

The cooling device is equipped with an automatic priority circuit. Thus it is ensured that with simultaneous connection to the AC mains supply and to a 12/24 V battery, the AC mains supply will be used.

## 6 Operation



### **WARNING! Fire hazard!**

- When positioning the device, ensure the supply cord is not trapped or damaged.
- Do not locate multiple portable socket-outlets or portable power supplies at the rear of the device.



### **NOTE**

Before you put the new cooling device into operation, you should clean it inside and outside with a damp cloth for hygienic reasons (see also chapter “Cleaning and servicing” on page 17).

### 6.1 Tips to save energy



### **NOTE**

A ventilator in the interior space of the cooling device provides for the circulation of the cold air within the box. Thus a better cooling capacity will be achieved. In order that the cold air cannot reach the outside when opening the cooling device, it is equipped with a switch which turns off the ventilator as soon as the lid is opened.

- Choose a well ventilated location which is protected from direct sunlight.
- If you want to set an increased energy efficiency and a limited cooling capacity for the cooler device, use the device’s ECO mode (TCX14, TCX21, TCX35).
- Allow warm food to cool down first before placing it in the cooling device to keep cool.
- Do not open the cooling device more often than necessary.
- Do not leave the cooling device open for longer than necessary.

### 6.2 Connecting to vehicle power



### **NOTE**

If you connect the cooling device to the vehicle power, remember that you may have to turn on the ignition to supply it with power.

For safety reasons the cooler is equipped with an electronic system to prevent polarity reversal. This protects the cooler against short-circuiting when connecting to a battery.

### 6.3 Using the battery monitor (TCX14, TCX21, TCX35)

The device is equipped with a multi-level battery monitor that protects your vehicle battery against excessive discharging when the device is connected to the on-board DC supply.

If the cooler is operated when the vehicle ignition is switched off, the cooler switches off automatically as soon as the supply voltage falls below a set level. The cooler will switch back on once the battery has been recharged to the restart voltage level.



#### **NOTICE! Danger of damage!**

When switched off by the battery monitor, the battery will no longer be fully charged. Avoid starting repeatedly or operating current consumers without longer charging phases. Ensure that the battery is recharged.

In "HIGH" mode, the battery monitor responds faster than at the level "LOW" (see the following table).

Battery monitor mode	LOW	HIGH
Switch-off voltage at 12 V	10.1 V	11.7 V
Restart-voltage at 12 V	11.5 V	13.1 V
Switch-off voltage at 24 V	21.5 V	24.6 V
Restart voltage at 24 V	23.0 V	26.2 V

- Slide the switch (fig. **1** 4, page 3) to the appropriate setting in order to select the battery monitor mode.
- Slide the switch (fig. **1** 4, page 3) to "OFF" in order to deactivate the battery monitor mode.



#### **NOTE**

When the cooler is supplied by the starter battery, select the battery monitor mode "HIGH". If the cooler is connected to a supply battery, the battery monitor mode "LOW" will suffice.

### 6.4 Opening the cooler

- **TCX35 only:** Unlock the cooling device (fig. **2**, page 3).
- Open the cooling device.

## 6.5 Switching on the cooling box (TCX07)

- Place the coolbox on a firm base.

### Connecting to 230 V~

- Connect the 230 V connection cable to the power adapter.
- Plug the other end of the 230 V connection cable into the socket at the cool box.
- Connect the power adapter to a socket.
- ✓ The power adapter's LED glows green.

### Connecting to 12 V==



#### NOTE

The plug's polarity cannot be reversed: it can only be inserted into the socket in one direction (fig. **4** 1, page 4).

- Plug one end of the 12 V connection cable into the socket of the cool box.
- Connect the other end of the 12 V connection cable to the DC socket in your vehicle (fig. **5**, page 4).

### Switching on the cooling box

- Push the switch on the operating panel (fig. **4** 3, page 4) into the "HEISS/HOT" position or the "KALT/COLD" position to switch the coolbox on.
- ✓ The cool box starts cooling/heating the interior:

Operating display	Operating mode
Red (fig. <b>4</b> 2, page 4)	Heating
Green (fig. <b>4</b> 4, page 4)	Cooling

## 6.6 Switching on the cooling box (TCX14, TCX21, TCX35)



### NOTICE!

Take care that there are only objects or goods in the cooling device which may be cooled or heated to the selected temperature.

- Place the cooling device on a firm base.
- Connect the cooling device
  - using the AC connection cable supplied (fig. **1** 2, page 3) to an AC mains power socket or ...
  - using the DC connection cable supplied (fig. **1** 3, page 3) to the DC socket in the vehicle (fig. **5**, page 4).
- Press the button “⏻” on the control panel to switch on the cooling device.
- ✓ The cooling device starts to cool or heat the interior space.

Operating display	Operating mode
red (fig. <b>3</b> 2, page 3)	heating
blue (fig. <b>3</b> 3, page 3)	cooling

## 6.7 Switching between cooling and heating

### TCX07

- If you wish to switch between **cooling** and **heating**, push the switch on the operating panel (fig. **4** 3, page 4) into the “HEISS/HOT” or “KALT/COLD” position.
- ✓ The red or green operating display lights up and the device begins cooling/heating.
- If you wish to end the cooling/heating process, push the switch on the operating panel (fig. **4** 3, page 4) into the “AUS/OFF” position.
- If you wish to switch off the device, pull out the connecting cable.

## TCX14, TCX21, TCX35

- ▶ If you wish to switch between **cooling** and **heating**, press the button “HOT/COLD”.



### NOTE

The control unit of the cooling device has a memory function. It memorises the selected temperature range for each mode (cooling and heating). Thus the temperature range which was previously selected in the respective mode is set again with each switching on or switching over.

- ✓ The red or blue operating display lights up and the device starts to cool/heat.
- ▶ When you want to finish the cooling or heating process, press the button “⏻”.
- ▶ When you stop using the cooling device, disconnect it from the mains.

## 6.8 Selecting the temperature (TCX14, TCX21, TCX35)

The set temperature status display (fig. **3** 5, page 3) indicates the selected temperature. With an increasing number of illuminated LEDs, the cooling or heating intensity also increases.



### NOTE

The following temperature indications are subject to tolerances and are dependent on the measuring position.

Temperature at interior space center at approx. 25 °C ambient temperature:

	Status display (fig. <b>3</b> 5, page 3)	Interior temperature
<b>Cooling</b>	7 illuminated LEDs	approx 1 °C (TCX14) approx 3 °C (TCX21, TCX35)
	1 illuminated LED	approx 16 °C (ECO mode)
<b>Heating</b>	7 illuminated LEDs	approx 65 °C
	1 illuminated LED	approx 48 °C

- ▶ To select the **cool** or **heat** temperature, press the “🌡️” button repeatedly until the desired number of LEDs are illuminated.



## 6.9 Removing the lid

You can remove the lid of the cooling device (fig. **6**, page 4):

- ▶ Open the lid until it is at an approx. 30° angle to the cooler.
- ▶ Pull the lid forwards and lift it off diagonally.

## 7 Cleaning and servicing



### **WARNING! Electrocutation hazard**

Always disconnect the device from the power supply before you clean and service it.



### **NOTICE! Risk of damage**

- Never clean the cooler under running water or in dish water.
- Do not use abrasive cleaning agents or hard objects during cleaning as these can damage the cooler.

- ▶ Occasionally clean the device interior and exterior with a damp cloth.
- ▶ Make sure that the air inlet and outlet vents on the device are free of any dust and dirt, so that heat can be released and the device is not damaged.

## 8 Disposal

- ▶ Place the packaging material in the appropriate recycling waste bins wherever possible.





If you wish to finally dispose of the product, ask your local recycling centre or specialist dealer for details about how to do this in accordance with the applicable disposal regulations.

# 9 Troubleshooting

Fault	Possible cause	Suggestion
The cooling device does not function and the fan impeller which is visible from outside does not rotate.	There is no voltage present in the DC power socket in your vehicle.	The ignition must be switched on in most vehicles to apply current to the DC power socket.
The ignition is switched on and the cooling device does not work.	The DC power socket is dirty. This results in a poor electrical contact.	Clean the socket of the DC power socket with a non-metallic brush and a solvent, so that the middle contact pin is clean. If the plug of your cooling device becomes very warm in the DC power socket, either the DC power socket must be cleaned or the plug has not been assembled correctly.
	The fuse of the connecting cable is burnt through.	Replace the fuse (fig. <b>7</b> 1, page 5) of the DC plug with one of the same rating.
	The vehicle fuse is burnt through.	Replace the vehicle fuse of the DC power socket (usually 15 A). (Observe the operating instructions in your motorcar for this).
Your cooling device does not cool satisfactorily and the fan impeller at the outside does not rotate.	The ventilator motor is defective.	The repair can be executed only by an authorized customer service.
Your cooling device does not cool satisfactorily and the fan impeller at the outside rotates.	The ventilator motor for the inner ventilator is defective.	
	The thermo-electric element is defective.	
	The integrated power unit is defective.	

# 10 Technical data

	<b>TCX07</b>
Ref. no.:	9600025390, 9600025391
Input voltage:	12 V=== 230 V~ (with power adapter)
Power input:	38 W (12 V===) 43 W (230 V~)
Interior temperature range	
– Cooling:	max. 25 °C below ambient temperature
– Heating:	max. 65 °C
Gross capacity:	7 l
Weight:	2.8 kg (without power adapter)
Inspection/ Certificate:	 

	<b>TCX14</b>	<b>TCX21</b>	<b>TCX35</b>
Ref. no.:	9600013319 9600013929	9600013320 9600013930	9600013321 9600013931
Input voltage:	12/24 V=== 220 – 240 V~		
Power input:	46 W (12 V===) 50 W (24 V===) 64 W (230 V~)		
	8.5 W (AC, ECO mode)	8.8 W (AC, ECO mode)	
Interior temperature range (7 to 1 LEDs) – Cooling:	1 °C to 16 °C	3 °C to 16 °C	
	(max. 27 °C below ambient temperature)		
Interior temperature range (7 to 1 LEDs) – Heating:	48 °C to 65 °C		
Category:	Pantry		
Energy efficiency class:	A++		
Energy consumption:	74 kWh/annum	77 kWh/annum	
Gross capacity:	14 l	21 l	35 l
Usable capacity:	13.5 l	20 l	33 l
Climate class:	T		
Ambient temperature:	+16 °C to +43 °C		
Noise emission:	41 dB(A)		
Weight:	5.8 kg	7.3 kg	10.6 kg
Inspection/ Certificate:			

**Bitte lesen Sie diese Anleitung vor der Inbetriebnahme sorgfältig durch und bewahren Sie sie auf. Geben Sie sie im Falle einer Weitergabe des Kühlgerätes an den Nutzer weiter.**

Der Hersteller haftet nicht für Schäden, die durch **nicht bestimmungsgemäßen Gebrauch** oder **falsche Bedienung** verursacht werden.

## Inhaltsverzeichnis

1	Erklärung der Symbole .....	21
2	Sicherheitshinweise .....	22
3	Lieferumfang .....	25
4	Bestimmungsgemäßer Gebrauch .....	25
5	Technische Beschreibung .....	25
6	Bedienung .....	26
7	Reinigung und Pflege .....	31
8	Entsorgung .....	31
9	Störungsbeseitigung .....	32
10	Technische Daten .....	33

## 1 Erklärung der Symbole



### **WARNUNG!**

**Sicherheitshinweis** auf eine Gefahrensituation, die zum Tod oder zu schwerer Verletzung führen kann, wenn sie nicht vermieden wird.



### **VORSICHT!**

**Sicherheitshinweis** auf eine Gefahrensituation, die zu einer leichten oder mittelschweren Verletzung führen kann, wenn sie nicht vermieden wird.



### **ACHTUNG!**

Hinweis auf eine Situation, die zu Sachschäden führen kann, wenn sie nicht vermieden wird.

**HINWEIS**

Ergänzende Informationen zur Bedienung des Produktes.

## 2 Sicherheitshinweise

### 2.1 Allgemeine Sicherheit



**WARNUNG! Nichtbeachtung dieser Sicherheitshinweise kann zum Tod oder zu schweren Verletzungen führen.**

#### **Lebensgefahr durch Stromschlag**

- Wenn das Kühlgerät sichtbare Beschädigungen aufweist, dürfen Sie es nicht in Betrieb nehmen.
- Wenn das Anschlusskabel dieses Kühlgerätes beschädigt wird, muss es durch den Hersteller, seinen Kundendienst oder eine ähnlich qualifizierte Person ersetzt werden, um Gefährdungen zu vermeiden.
- Reparaturen an diesem Kühlgerät dürfen nur von Fachkräften durchgeführt werden. Durch unsachgemäße Reparaturen können erhebliche Gefahren entstehen.

#### **Gesundheitsgefahr**

- Dieses Gerät kann von Kindern ab 8 Jahren und Personen mit eingeschränkten physischen, sensorischen oder geistigen Fähigkeiten oder einem Mangel an Erfahrung und Wissen verwendet werden, wenn sie beaufsichtigt werden oder eine Anleitung zur sicheren Benutzung des Geräts erhalten haben und sie die daraus resultierenden Gefahren verstehen.
- Kinder dürfen nicht mit dem Kühlgerät spielen.
- Reinigung und Benutzer-Wartung dürfen nicht von Kindern ohne Beaufsichtigung durchgeführt werden.
- Kinder im Alter von 3 bis 8 Jahren dürfen Kühlgeräte be- und entladen.

#### **Explosionsgefahr**

- Lagern Sie keine explosionsfähigen Stoffe wie z. B. Sprühdosen mit brennbarem Treibgas im Kühlgerät.



**VORSICHT! Nichtbeachtung dieser Sicherheitshinweise kann zu leichten oder mittelschweren Verletzungen führen.**

### **Lebensgefahr durch Stromschlag**

- Trennen Sie das Kühlgerät von der Stromversorgung
  - vor jeder Reinigung und Pflege
  - nach jedem Gebrauch

### **Gesundheitsgefahr**

- Lebensmittel dürfen nur in Originalverpackungen oder geeigneten Behältern eingelagert werden.



### **ACHTUNG! Beschädigungsgefahr**

- Vergleichen Sie die Spannungsangabe auf dem Typenschild mit der vorhandenen Energieversorgung.
- Schließen Sie das Kühlgerät nur wie folgt an:
  - mit dem Gleichstrom-Anschlusskabel an das Gleichstromnetz im Fahrzeug
  - oder mit dem Wechselstrom-Anschlusskabel an das Wechselstromnetz
- Ziehen Sie den Stecker nie am Anschlusskabel aus der Steckdose.
- Wenn das Kühlgerät an der Gleichstrom-Steckdose angeschlossen ist: Klemmen Sie Ihr Kühlgerät und andere Verbraucher von der Fahrzeugbatterie ab, bevor Sie ein Schnellladegerät anschließen.
- Wenn das Kühlgerät an der Gleichstrom-Steckdose angeschlossen ist: Trennen Sie die Verbindung oder schalten Sie das Kühlgerät aus, wenn Sie den Motor ausschalten. Sonst kann die Fahrzeugbatterie entladen werden.
- Das Kühlgerät ist nicht geeignet für den Transport ätzender oder lösungsmittelhaltiger Stoffe.
- Die Isolierung des Kühlgeräts enthält brennbares Zyklopentan und erfordert ein besonderes Entsorgungsverfahren. Führen Sie das Kühlgerät am Ende seiner Lebensdauer einer ordnungsgemäßen Entsorgung zu.

## 2.2 Sicherheit beim Betrieb des Kühlgerätes



**VORSICHT! Nichtbeachtung dieser Sicherheitshinweise kann zu leichten oder mittelschweren Verletzungen führen.**

### **Lebensgefahr durch Stromschlag**

- Achten Sie vor der Inbetriebnahme darauf, dass Zuleitung und Stecker trocken sind.

### **Gesundheitsgefahr**

- Das Öffnen des Kühlgerätes über einen längeren Zeitraum kann einen erheblichen Temperaturanstieg in den Fächern des Gerätes verursachen.
- Reinigen Sie regelmäßig Oberflächen, die mit Lebensmitteln und zugänglichen Entwässerungssystemen in Berührung kommen können.
- Lagern Sie rohes Fleisch und Fisch in geeigneten Behältern im Gerät, damit sie nicht mit anderen Lebensmitteln in Berührung kommen oder auf diese abtropfen.
- Wenn das Gerät für längere Zeit leer steht:
  - Schalten Sie das Gerät aus.
  - Tauen Sie das Gerät ab.
  - Reinigen und trocknen Sie das Gerät.
  - Lassen Sie die Tür offen, um Schimmelbildung im Gerät zu verhindern.



### **ACHTUNG! Beschädigungsgefahr**

- Benutzen Sie keine Elektrogeräte innerhalb des Kühlgerätes, außer wenn diese Elektrogeräte vom Hersteller dafür empfohlen werden.
- Stellen Sie das Kühlgerät nicht in der Nähe von offenen Flammen oder anderen Wärmequellen (Heizung, starke Sonneneinstrahlung, Gasöfen usw.) ab.
- **Überhitzungsgefahr!**

Achten Sie stets darauf, dass die Belüftung auf allen vier Seiten des Kühlgerätes mindestens 50 mm beträgt. Halten Sie den Lüftungsbereich frei von jeglichen Gegenständen, die den Luftdurchfluss zu den Kühlkomponenten behindern können.

Platzieren Sie das Kühlgerät nicht in geschlossenen Fächern oder Bereichen, die keinen oder nur einen minimalen Luftstrom aufweisen.
- Achten Sie darauf, dass die Lüftungsöffnungen nicht abgedeckt werden.
- Füllen Sie keine Flüssigkeiten oder Eis in den Innenbehälter.



- Tauchen Sie das Kühlgerät nie in Wasser.
- Schützen Sie das Kühlgerät und die Kabel vor Hitze und Nässe.

### 3 Lieferumfang

Pos. in Abb. <b>1</b> , Seite 3	Menge	Bezeichnung
1	1	Thermoelektrische Kühlbox
2	1	Wechselstrom-Anschlusskabel
3	1	Gleichstrom-Anschlusskabel
–	1	Bedienungsanleitung

Prüfen Sie vor Inbetriebnahme des Gerätes, ob alle zum Lieferumfang gehörenden Teile vorhanden sind.

### 4 Bestimmungsgemäßer Gebrauch

Die Kühlbox eignet sich zum Kühlen und Warmhalten von Lebensmitteln. Die Kühlbox ist auch für Camping-Zwecke geeignet.

Alle in der Kühlbox verarbeiteten Materialien sind unbedenklich für Lebensmittel.

Das Kühlgerät ist für Camping-Zwecke geeignet.

Das Gerät darf keinem Regen ausgesetzt werden.



#### **VORSICHT! Gesundheitsgefahr!**

Prüfen Sie bitte, ob die Kühlleistung der Kühlbox den Anforderungen der Lebensmittel oder Medikamente entspricht, die Sie kühlen wollen.

### 5 Technische Beschreibung

Das Kühlgerät ist für den mobilen Einsatz geeignet. Es kann Waren bis max. 27 °C (TCX07: 25 °C) unter Umgebungstemperatur kühlen (thermostatische Abschaltung bei ca. 2 °C) oder bis max. 65 °C warm halten.

Das Kühlgerät ist ein verschleißarmes, thermoelektrisches Kühlgerät mit gebläseunterstützter Wärmeableitung.

## TCX14, TCX21, TCX35

Hat das Gerät den eingestellten Temperaturbereich erreicht, schaltet es automatisch in den Energiesparmodus um. In diesem Modus wird lediglich die Energie verbraucht, die benötigt wird, um im Kühlboxinnenraum die erforderliche Temperatur zu erreichen.

Das Kühlgerät ist mit einer automatischen Vorrangschaltung ausgestattet. Dadurch wird sichergestellt, dass bei gleichzeitigem Anschluss an das Wechselstromnetz und eine 12/24-Volt-Batterie das Gerät über das Wechselstromnetz mit Strom versorgt wird.

## 6 Bedienung



### WARNUNG! Brandgefahr

- Stellen Sie beim Aufstellen des Geräts sicher, dass das Anschlusskabel nicht eingeklemmt oder beschädigt wird.
- Positionieren Sie an der Geräterückseite keine tragbaren Mehrfachsteckdosen oder tragbare Netzteile.



### HINWEIS

Bevor Sie die neue Kühlbox in Betrieb nehmen, reinigen Sie sie aus hygienischen Gründen innen und außen mit einem feuchten Tuch (siehe auch Kapitel „Reinigung und Pflege“ auf Seite 31).

### 6.1 Tipps zum Energiesparen



### HINWEIS

Ein Lüfter im Innenraum der Kühlbox sorgt für die Umwälzung der kalten Luft innerhalb der Kühlbox, wodurch eine bessere Kühlleistung erzielt wird. Damit die kalte Luft beim Öffnen der Kühlbox nicht nach außen gelangt, ist diese mit einem Schalter ausgerüstet, der den Lüfter ausschaltet, sobald der Deckel geöffnet wird.

- Wählen Sie einen gut belüfteten und vor Sonnenstrahlen geschützten Einsatzort.
- Wenn Sie eine erhöhte Energieeffizienz und eine begrenzte Kühlleistung für das Kühlgerät einrichten wollen, nutzen Sie den ECO-Modus des Kühlgerätes (TCX14, TCX21, TCX35).
- Lassen Sie warme Speisen erst abkühlen, bevor Sie sie im Kühlgerät kühl halten.
- Öffnen Sie das Kühlgerät nicht häufiger als nötig.

- Lassen Sie das Kühlgerät nicht länger offen als nötig.

## 6.2 An Bordnetz anschließen



### HINWEIS

Wenn Sie das Kühlgerät an das Bordnetz Ihres Fahrzeugs anschließen, beachten Sie, dass Sie ggf. die Zündung einschalten müssen, damit das Kühlgerät mit Strom versorgt wird.

Zur Sicherheit ist die Kühlbox mit einem elektronischen Verpolungsschutz ausgestattet, der die Kühlbox gegen Verpolung beim Batterieanschluss und gegen Kurzschluss schützt.

## 6.3 Batteriewächter verwenden (TCX14, TCX21, TCX35)

Das Gerät ist mit einem mehrstufigen Batteriewächter ausgestattet, der Ihre Fahrzeugbatterie beim Anschluss an das Gleichstrom-Bordnetz vor zu tiefer Entladung schützt.

Wird die Kühlbox bei ausgeschalteter Zündung im Fahrzeug betrieben, schaltet sich die Box selbstständig ab, sobald die Versorgungsspannung unter einen einstellbaren Wert abfällt. Die Kühlbox schaltet sich wieder ein, sobald durch Aufladung der Batterie die Wiedereinschaltspannung erreicht wird.



### ACHTUNG! Beschädigungsgefahr!

Die Batterie besitzt beim Abschalten durch den Batteriewächter nicht mehr ihre volle Ladekapazität. Vermeiden Sie mehrmaliges Starten oder den Betrieb von Stromverbrauchern ohne längere Aufladephasen. Sorgen Sie dafür, dass die Batterie wieder aufgeladen wird.

Im Modus „HIGH“ spricht der Batteriewächter schneller an als in den Stufen „LOW“ (siehe folgende Tabelle).

Batteriewächter-Modus	LOW	HIGH
<b>Ausschaltspannung bei 12 V</b>	10,1 V	11,7 V
<b>Wiedereinschaltspannung bei 12 V</b>	11,5 V	13,1 V
<b>Ausschaltspannung bei 24 V</b>	21,5 V	24,6 V
<b>Wiedereinschaltspannung bei 24 V</b>	23,0 V	26,2 V

- Stellen Sie den Schalter (Abb. **1** 4, Seite 3) auf die geeignete Einstellung, um den Batteriewächter-Modus auszuwählen.

- Stellen Sie den Schalter (Abb. **1** 4, Seite 3) auf „OFF“, um den Batteriewächter-Modus zu deaktivieren.

**HINWEIS**

Wenn die Kühlbox von der Starterbatterie versorgt wird, wählen Sie den Batteriewächter-Modus „HIGH“. Wenn die Kühlbox an eine Versorgungsbatterie angeschlossen ist, reicht der Batteriewächter-Modus „LOW“ aus.

## 6.4 Kühlbox öffnen

- **Nur TCX35:** Entriegeln Sie die Kühlbox (Abb. **2**, Seite 3).
- Öffnen Sie die Kühlbox.

## 6.5 Kühlbox einschalten (TCX07)

- Stellen Sie die Kühlbox auf eine feste Unterlage.

### An 230 V~ anschließen

- Verbinden Sie das 230-V-Anschlusskabel mit dem Netzadapter.
- Stecken Sie die andere Seite des 230-V-Anschlusskabels in die Buchse an der Kühlbox.
- Schließen Sie den Netzadapter an eine Steckdose an.
- ✓ Die LED am Netzadapter leuchtet grün.

### An 12 V=== anschließen

**HINWEIS**

Der Stecker ist verpolungssicher: Sie können ihn nur in einer Richtung in die Buchse (Abb. **4** 1, Seite 4) stecken.

- Stecken Sie eine Seite des 12-V-Anschlusskabels in die Buchse an der Kühlbox.
- Schließen Sie die andere Seite des 12-V-Anschlusskabels an den Zigarettenanzünder im Fahrzeug (Abb. **5**, Seite 4) an.

### Kühlbox einschalten

- Schieben Sie den Schalter am Bedienfeld (Abb. **4** 3, Seite 4) in die Position „HEISS/HOT“ bzw. „KALT/COLD“, um die Kühlbox einzuschalten.

- ✓ Die Kühlbox startet mit dem Kühlen bzw. Heizen des Innenraums:

Betriebsanzeige	Betriebsmodus
rot (Abb. <b>4</b> 2, Seite 4)	Heizen
grün (Abb. <b>4</b> 4, Seite 4)	Kühlen

## 6.6 Kühlbox einschalten (TCX14, TCX21, TCX35)



### ACHTUNG!

Achten Sie darauf, dass sich nur Gegenstände oder Waren in der Kühlbox befinden, die auf die gewählte Temperatur gekühlt oder erwärmt werden dürfen.

- Stellen Sie die Kühlbox auf eine feste Unterlage.
- Schließen Sie die Kühlbox
  - mit dem mitgelieferten Wechselstrom-Anschlusskabel (Abb. **1** 2, Seite 3) an eine Wechselstromsteckdose an oder ...
  - mit dem mitgelieferten Gleichstrom-Anschlusskabel (Abb. **1** 3, Seite 3) an die Gleichstromsteckdose im Fahrzeug (Abb. **5**, Seite 4) an.
- Drücken Sie die Taste „⏻“ am Bedienfeld, um die Kühlbox einzuschalten.
- ✓ Die Kühlbox startet mit dem Kühlen oder Heizen des Innenraums:

Betriebsanzeige	Betriebsmodus
rot (Abb. <b>3</b> 2, Seite 3)	Heizen
blau (Abb. <b>3</b> 3, Seite 3)	Kühlen

## 6.7 Zwischen Kühlen und Heizen umschalten

### TCX07

- Wenn Sie zwischen **Kühlen** und **Heizen** umschalten möchten, schieben Sie den Schalter am Bedienpanel (Abb. **4** 3, Seite 4) in die Position „HEISS/HOT“ bzw. „KALT/COLD“.
- ✓ Die rote bzw. grüne Betriebsanzeige leuchtet, und das Gerät beginnt zu kühlen/heizen.
- Wenn Sie den Kühl- bzw. Heizvorgang beenden möchten, schieben Sie den Schalter am Bedienpanel (Abb. **4** 3, Seite 4) in die Position „AUS/OFF“.

- Wenn Sie die Kühlbox außer Betrieb nehmen, ziehen Sie das Anschlusskabel ab.

### TCX14, TCX21, TCX35

- Wenn Sie zwischen **Kühlen** und **Heizen** umschalten möchten, drücken Sie die Taste „HOT/COLD“.



#### HINWEIS

Die Steuerung der Kühlbox besitzt eine Memoryfunktion: Sie merkt sich den gewählten Temperaturbereich für jeden Modus (Kühlen und Heizen). So wird bei jedem Einschalten oder Umschalten der vorher gewählte Temperaturbereich des jeweiligen Modus eingestellt.

- ✓ Die rote oder blaue Betriebsanzeige leuchtet, und das Gerät beginnt zu kühlen/heizen.
- Wenn Sie den Kühl- oder Heizvorgang beenden möchten, drücken Sie die Taste „⏻“.
- Wenn Sie die Kühlbox außer Betrieb nehmen, trennen Sie sie vom Netz.

## 6.8 Temperatur wählen (TCX14, TCX21, TCX35)

Die Statusanzeige für die eingestellte Temperatur (Abb. **3** 5, Seite 3) zeigt die ausgewählte Temperatur an. Mit steigender Anzahl an leuchtenden LEDs steigt auch die Intensität der Kühlung bzw. Heizung.



#### HINWEIS

Die folgenden Temperaturangaben unterliegen Toleranzen und sind abhängig von der Messposition.

Temperatur in der Innenraummitte bei ca. 25 °C Umgebungstemperatur:

	Statusanzeige (Abb. <b>3</b> 5, Seite 3)	Innentemperatur
<b>Kühlung</b>	7 leuchtende LEDs	ca. 1 °C (TCX14) ca. 3 °C (TCX21, TCX35)
	1 leuchtende LED	ca. 16 °C (ECO-Modus)
<b>Heizung</b>	7 leuchtende LEDs	ca. 65 °C
	1 leuchtende LED	ca. 48 °C

- Um die Temperatur für die **Kühlung** oder **Heizung** auszuwählen, drücken Sie wiederholt die Taste „“, bis die erforderliche Anzahl an LEDs leuchtet.

## 6.9 Deckel abnehmen

Sie können den Deckel der Kühlbox abnehmen (Abb. **6**, Seite 4):

- Öffnen Sie den Deckel so weit, dass er etwa im 30° Winkel zur Kühlbox steht.
- Ziehen Sie den Deckel nach vorne und heben Sie ihn dann schräg ab.

# 7 Reinigung und Pflege



### **WARNUNG! Lebensgefahr durch Stromschlag**

Trennen Sie vor jeder Reinigung und Pflege das Kühlgerät von der Stromversorgung.



### **ACHTUNG! Beschädigungsgefahr!**

- Reinigen Sie das Kühlgerät niemals unter fließendem Wasser oder gar im Spülwasser.
- Verwenden Sie zur Reinigung keine scharfen Reinigungsmittel oder harten Gegenstände, da diese das Kühlgerät beschädigen können.

- Reinigen Sie das Kühlgerät innen und außen gelegentlich mit einem feuchten Tuch.
- Stellen Sie sicher, dass die Be- und Entlüftungsöffnungen des Kühlgerätes frei von Staub und Verunreinigungen sind, damit die beim Betrieb entstehende Wärme abgeführt werden kann und das Kühlgerät keinen Schaden nimmt.

# 8 Entsorgung

- Geben Sie das Verpackungsmaterial möglichst in den entsprechenden Recycling-Müll.



Wenn Sie das Produkt endgültig außer Betrieb nehmen, informieren Sie sich bitte beim nächsten Recyclingcenter oder bei Ihrem Fachhändler über die zutreffenden Entsorgungsvorschriften.

## 9 Störungsbeseitigung

Störung	Mögliche Ursache	Lösungsvorschlag
Die Kühlbox funktioniert nicht. Das von außen sichtbare Lüfterrad dreht sich nicht.	An der Gleichstromsteckdose im Fahrzeug liegt keine Spannung an.	In den meisten Fahrzeugen muss der Zündschalter eingeschaltet sein, damit die Gleichstromsteckdose Spannung hat.
Die Zündung ist eingeschaltet, aber die Kühlbox funktioniert nicht.	Die Fassung der Gleichstromsteckdose ist verschmutzt. Das hat einen schlechten elektrischen Kontakt zur Folge.	Mit einer nichtmetallischen Bürste und einem Lösungsmittel die Fassung der Gleichstromsteckdose reinigen, so dass der mittlere Kontaktstift sauber ist. Wenn Ihr Kühlboxstecker in der Fassung der Gleichstromsteckdose sehr warm wird, muss entweder die Fassung gereinigt werden, oder der Stecker ist möglicherweise nicht richtig zusammengebaut.
	Die Sicherung des Gleichstromsteckers ist durchgebrannt.	Tauschen Sie die Sicherung (Abb. <b>7</b> 1, Seite 5) des Gleichstromsteckers durch eine gleichwertige Sicherung aus.
	Die Fahrzeug-Sicherung ist durchgebrannt.	Tauschen Sie die Fahrzeug-Sicherung der Gleichstromsteckdose (üblicherweise 15 A) aus (Beachten Sie dazu die Bedienungsanleitung zu Ihrem KFZ).
Die Kühlbox kühlt nicht zufriedenstellend. Das Lüfterrad außen dreht sich nicht.	Der Lüftermotor ist defekt.	Die Reparatur kann nur von einem zugelassenen Kundendienstbetrieb durchgeführt werden.
Die Kühlbox kühlt nicht zufriedenstellend. Das Lüfterrad außen dreht sich.	Der Lüftermotor für den inneren Lüfter ist defekt.	
	Das Peltierelement ist defekt.	
	Das integrierte Netzteil ist defekt.	



# 10 Technische Daten

	<b>TCX07</b>
Art.-Nr.:	9600025390, 9600025391
Eingangsspannung:	12 V=== 230 V~ (mit Netzstecker)
Leistungsaufnahme:	38 W (12 V===) 43 W (230 V~)
Innentemperaturbereich	
– Kühlung:	max. 25 °C unter Umgebungstemperatur
– Heizung:	max. 65 °C
Bruttoinhalt:	7 l
Gewicht:	2,8 kg (ohne Netzstecker)
Prüfung/Zertifikat:	

	<b>TCX14</b>	<b>TCX21</b>	<b>TCX35</b>
Art.-Nr.:	9600013319 9600013929	9600013320 9600013930	9600013321 9600013931
Eingangsspannung:	12/24 V $\equiv$ 220 – 240 V $\sim$		
Leistungsaufnahme:	46 W (12 V $\equiv$ ) 50 W (24 V $\equiv$ ) 64 W (230 V $\sim$ )		
	8,5 W (Wechselstrombetrieb, ECO-Modus)	8,8 W (Wechselstrombetrieb, ECO-Modus)	
Innentemperaturbereich (7 bis 1 LEDs) – Kühlung:	1 °C bis 16 °C	3 °C bis 16 °C	
	(max. 27 °C unter Umgebungstemperatur)		
Innentemperaturbereich (7 bis 1 LEDs) – Heizung:	48 °C bis 65 °C		
Kategorie:	Pantry		
Energieeffizienzklasse:	A++		
Energieverbrauch:	74 kWh/Jahr	77 kWh/Jahr	
Bruttoinhalt:	14 l	21 l	35 l
Nettoinhalt:	13,5 l	20 l	33 l
Klimaklasse:	T		
Umgebungstemperatur:	+16 °C bis +43 °C		
Schallemission:	41 dB(A)		
Gewicht:	5,8 kg	7,3 kg	10,6 kg
Prüfung/Zertifikat:			

**Veillez lire ce manuel avec attention avant de mettre l'appareil en service. Conservez ensuite ce manuel. En cas de passer de l'appareil, veuillez le transmettre au nouvel acquéreur.**

Le fabricant décline toute responsabilité en cas de dommages provoqués par une **utilisation non-conforme de l'appareil** ou **par des erreurs de manipulation**.

## Sommaire

1	Explication des symboles . . . . .	35
2	Consignes de sécurité . . . . .	36
3	Etendue de livraison . . . . .	39
4	Utilisation conforme . . . . .	39
5	Description technique . . . . .	40
6	Utilisation . . . . .	40
7	Nettoyage et entretien . . . . .	46
8	Elimination . . . . .	46
9	Elimination d'erreurs . . . . .	47
10	Caractéristiques techniques . . . . .	48

## 1 Explication des symboles



### **AVERTISSEMENT !**

**Consigne de sécurité** signalant une situation dangereuse qui peut entraîner la mort ou de graves blessures si elle n'est pas évitée.



### **ATTENTION !**

**Consigne de sécurité** signalant une situation dangereuse qui peut entraîner des blessures de gravité moyenne ou légère si elle n'est pas évitée.



### **AVIS !**

Remarque signalant une situation qui peut entraîner des dommages matériels si elle n'est pas évitée.

**REMARQUE**

Informations complémentaires sur l'utilisation du produit.

## 2 Consignes de sécurité

### 2.1 Sécurité générale



**AVERTISSEMENT ! Le non-respect de ces mises en garde peut entraîner des blessures graves, voire mortelles.**

**Danger de mort par électrocution**

- Si l'appareil présente des dégâts visibles, vous ne devez pas le mettre en service.
- Si le câble de raccordement de l'appareil est endommagé, il doit être remplacé par le fabricant, son service après-vente ou une personne de qualification similaire, afin d'éviter tout danger.
- Seul un personnel qualifié est habilité à effectuer des réparations sur l'appareil. Toute réparation mal effectuée risque d'entraîner de graves dangers.

**Risque pour la santé**

- Cet appareil peut être utilisé par des enfants âgés de 8 ans et plus et des personnes ayant des capacités physiques, sensorielles ou mentales réduites ou un manque d'expérience et de connaissances, s'ils sont sous surveillance ou ont reçu des instructions sur l'utilisation de l'appareil en toute sécurité et comprennent les risques impliqués.
- Les enfants ne doivent pas jouer avec cet appareil.
- Le nettoyage et la maintenance ne doivent pas être effectués par des enfants sans surveillance.
- Les enfants âgés de 3 à 8 ans peuvent charger et décharger les appareils de réfrigération.

**Risque d'explosion**

- Ne stockez aucune substance explosive comme p. ex. des aérosols contenant des agents propulseurs dans l'appareil.



**ATTENTION ! Le non-respect de ces mises en garde peut entraîner des blessures légères ou de gravité modérée.**

**Danger de mort par électrocution**

- Débranchez l'appareil du secteur
  - avant tout nettoyage et entretien
  - après chaque utilisation

**Risque pour la santé**

- Les aliments ne peuvent être conservés que dans leurs emballages originaux ou dans des récipients appropriés.



**AVIS ! Risque d'endommagement**

- Comparez la tension indiquée sur la plaque signalétique avec l'alimentation électrique dont vous disposez.
- Branchez l'appareil uniquement comme indiqué ci-dessous :
  - avec le câble de raccordement CC sur une prise CC du véhicule
  - ou avec le câble de raccordement CA au secteur à courant alternatif
- Ne tirez jamais sur le câble de raccordement pour sortir la fiche de la prise.
- Si la glacière est raccordée à la prise CC : débranchez de la batterie la glacière et les autres consommateurs d'énergie avant de raccorder un chargeur rapide.
- Si la glacière est raccordée à la prise CC : débranchez ou éteignez la glacière lorsque vous éteignez le moteur. Dans le cas contraire, il se pourrait que la batterie se décharge.
- N'utilisez pas la glacière pour le transport de produits corrosifs ou de solvants.
- Cette glacière contient du cyclopentane inflammable dans son isolation. Les gaz contenus dans le matériau d'isolation exigent une procédure de retraitement particulière. Une fois que vous ne l'utilisez plus, recyclez l'appareil de manière conforme.

## 2.2 Consignes de sécurité concernant le fonctionnement de l'appareil



**ATTENTION ! Le non-respect de ces mises en garde peut entraîner des blessures légères ou de gravité modérée.**

### **Danger de mort par électrocution**

- Avant de mettre l'appareil en service, assurez-vous que la ligne d'alimentation électrique et la fiche sont sèches.

### **Risque pour la santé**

- Une ouverture prolongée de l'appareil de réfrigération peut entraîner une augmentation significative de la température dans les compartiments de l'appareil.
- Nettoyez régulièrement les surfaces qui entrent en contact avec les aliments, ainsi que les systèmes de drainage accessibles.
- Stockez la viande et le poisson crus dans des récipients appropriés afin qu'ils n'entrent pas en contact avec d'autres aliments qui se trouvent dans l'appareil ou ne risquent pas de couler dessus.
- Si l'appareil reste vide pendant une longue période :
  - Éteignez l'appareil.
  - Dégivrez l'appareil.
  - Nettoyez et séchez l'appareil.
  - Laissez la porte ouverte pour éviter la formation de moisissures à l'intérieur de l'appareil.



### **AVIS ! Risque d'endommagement**

- N'utilisez aucun appareil électrique dans la glacière, sauf si ces appareils sont recommandés par le fabricant pour cet usage.
- Ne placez pas l'appareil près de flammes ou d'autres sources de chaleur (chauffage, rayons solaires, réchauds à gaz, etc.).
- **Risque de surchauffe !**

En toutes circonstances, maintenir une zone de ventilation de 50 mm minimum autour du dispositif de réfrigération. Cette zone de ventilation doit rester libre de tout objet susceptible de réduire le flux d'air acheminé vers les composants réfrigérants.

Ne placez pas le dispositif de réfrigération dans des zones ou à l'intérieur de boîtiers clos dans lesquels l'air ne peut circuler pas ou trop peu.
- Assurez-vous que les fentes d'aération ne sont pas recouvertes.
- Ne pas remplir le bac intérieur de substances liquides ou de glace.

- Ne plongez jamais l'appareil dans l'eau.
- Tenez l'appareil et les câbles à l'abri de la chaleur et de l'humidité.

### 3 Etendue de livraison

N° dans fig. 1, page 3	Quantité	Désignation
1	1	Glacière thermoélectrique
2	1	Câble de raccordement en courant alternatif
3	1	Câble de raccordement au courant continu
-	1	Manuel d'utilisation

Avant de mettre l'appareil en route, contrôlez que toutes les pièces faisant partie de la livraison sont réellement disponibles.

### 4 Utilisation conforme

La glacière thermo-électrique est destinée à maintenir des denrées alimentaires au froid et au chaud. L'appareil est également approprié pour l'utilisation en camping.

Tous les matériaux utilisés pour la construction de la glacière thermo-électrique n'ont aucun effet nocif sur les denrées alimentaires.

L'appareil de réfrigération est conçu pour le camping.

L'appareil ne doit pas être exposé à la pluie.



#### **ATTENTION ! Risque pour la santé !**

Veillez vérifier si la puissance frigorifique de l'appareil correspond à la température de conservation recommandée pour les aliments ou les médicaments que vous souhaitez refroidir.

## 5 Description technique

L'appareil de réfrigération est conçu pour une utilisation mobile. Il est en mesure de refroidir des aliments jusqu'à 27 °C (TCX07: 25 °C) maximum en dessous de la température ambiante (coupure thermostatique à environ 2 °C) ou de les maintenir au chaud jusqu'à une température de 65 °C maximum.

L'appareil de réfrigération est une glacière thermoélectrique à faible usure avec évacuation de la chaleur assistée par ventilateur.

### TCX14, TCX21, TCX35

L'appareil passe automatiquement en mode d'économie d'énergie lorsqu'il a atteint la plage de température réglée. Dans ce mode, seule l'énergie requise pour atteindre la température à l'intérieure du compartiment est consommée.

L'appareil de réfrigération est équipé d'un raccordement prioritaire automatique. Il est ainsi garanti qu'en cas de raccordement simultané au secteur et à une batterie 12/24 V, le réseau alternatif CA sera utilisé.

## 6 Utilisation



### AVERTISSEMENT ! Risque d'incendie

- Veillez à ne pas coincer ni endommager le cordon d'alimentation lors de la mise en place de l'appareil.
- Ne placez pas de multiprises portables ou de blocs d'alimentation portables à l'arrière de l'appareil.



### REMARQUE

Avant de mettre votre nouvel appareil réfrigérant en service, vous devez, pour des raisons d'hygiène, le nettoyer à l'intérieur et à l'extérieur à l'aide d'un chiffon humide (voir chapitre « Nettoyage et entretien », page 46).



## 6.1 Conseils d'économie d'énergie



### REMARQUE

Un ventilateur à l'intérieur de l'appareil réfrigérant permet la circulation de l'air froid à l'intérieur de la glacière. Cela permet d'obtenir une meilleure puissance frigorifique. Afin que l'air froid ne sorte pas lors de l'ouverture de l'appareil réfrigérant, celui-ci est équipé d'un commutateur qui éteint le ventilateur dès que le couvercle est ouvert.

- Choisissez un emplacement bien aéré et à l'abri du soleil.
- Si vous souhaitez une efficacité énergétique accrue et une puissance frigorifique limitée pour votre glacière, utilisez le mode ECO (TCX14, TCX21, TCX35).
- Laissez refroidir les aliments chauds avant de les déposer dans la glacière.
- Ne pas ouvrir la glacière plus souvent que nécessaire.
- Ne laissez pas la glacière ouverte plus longtemps que nécessaire.

## 6.2 Raccordement à un allume-cigare



### REMARQUE

Lorsque vous raccordez la glacière à l'allume-cigare de votre véhicule, veillez à ce que l'allumage soit en marche pour que l'appareil soit alimenté en électricité.

Pour des raisons de sécurité, la glacière est équipée d'un système électronique pour empêcher l'inversion de polarité. Cela protège la glacière contre un court-circuit lors de la connexion à une batterie.

## 6.3 Utilisation du protecteur de batterie (TCX14, TCX21, TCX35)

Le conteneur réfrigérant est équipé d'un protecteur de batterie à plusieurs niveaux qui protège la batterie de votre véhicule, afin d'éviter une décharge profonde lorsqu'il est raccordé au réseau en courant CC.

Si la glacière est mise en marche alors que l'allumage du véhicule est éteint, elle s'arrête automatiquement dès que la tension d'alimentation descend en dessous d'une valeur réglable. La glacière se remet en marche dès que la batterie est rechargée et que la tension de rallumage est atteinte.



### AVIS ! Risque de dommages !

En cas d'extinction par le protecteur de batterie, la batterie n'est plus complètement chargée. Évitez les démarrages répétés ou l'utilisation de consommateurs d'énergie sans phases de charge plus longues. Veillez à recharger la batterie.

En mode « HIGH », le protecteur de batterie se met en marche plus rapidement qu'en mode « LOW » (voir tableau suivant).

Mode protecteur de batterie	LOW	HIGH
Tension d'arrêt à 12 V	10,1 V	11,7 V
Tension de redémarrage à 12 V	11,5 V	13,1 V
Tension d'arrêt à 24 V	21,5 V	24,6 V
Tension de redémarrage à 24 V	23,0 V	26,2 V

- Faites glisser le commutateur (fig. **1** 4, page 3) sur le réglage adapté afin de sélectionner le mode du protecteur de batterie.
- Faites glisser le commutateur (fig. **1** 4, page 3) sur « OFF » afin de désactiver le mode du protecteur de batterie.



### REMARQUE

Lorsque la glacière est alimentée par la batterie de démarrage, réglez le protecteur de batterie sur le mode « HIGH ». Si la glacière est raccordée à une batterie d'alimentation, le mode « LOW » suffit.

## 6.4 Ouverture de la glacière

- **Uniquement TCX35** : déverrouillez la glacière (fig. **2**, page 3).
- Ouvrez la glacière.

## 6.5 Mise en marche de la glacière thermo-électrique (TCX07)

- Placez la glacière sur un support fixe.

### Raccorder sur 230 V~

- Raccordez le câble de raccordement 230 V à l'adaptateur secteur.

- Raccordez l'autre extrémité du câble de raccordement 230 V dans la prise située sur la glacière.
- Raccordez l'adaptateur secteur à une prise.
- ✓ La DEL de l'adaptateur secteur s'allume en vert.

### Raccorder sur 12 V==



#### REMARQUE

La polarisation du connecteur ne peut pas être inversée : vous ne pouvez le brancher dans la prise que dans un sens unique (fig. **4** 1, page 4).

- Raccordez une extrémité du câble de raccordement 12 V dans la prise située sur la glacière.
- Raccordez l'autre extrémité du câble de raccordement 12 V à l'allume-cigares du véhicule (fig. **5**, page 4).

### Mise en marche de la glacière

- Réglez le commutateur sur le panneau de commande (fig. **4** 3, page 4) sur la position « HEISS/HOT » (CHAUD) ou « KALT/COLD » (FROID) pour brancher la glacière.
- ✓ La glacière commence par la réfrigération ou le réchauffement de la chambre intérieure :

Témoin lumineux de fonctionnement	Mode de fonctionnement
rouge (fig. <b>4</b> 2, page 4)	Chauffer
vert (fig. <b>4</b> 4, page 4)	Refrigerer

## 6.6 Mise en marche de la glacière thermo-électrique (TCX14, TCX21, TCX35)



#### AVIS !

Veillez à ce que les objets ou les marchandises figurant dans la glacière thermo-électrique soient vraiment appropriés au refroidissement resp. au réchauffement à la température choisie.

- Placez la glacière thermo-électrique sur un fond stable.

- Raccordez la glacière
  - ou avec le câble de raccordement au courant alternatif fourni (fig. **1** 2, page 3) à une prise de courant alternatif ou...
  - ou avec le câble de raccordement au courant continu fourni (fig. **1** 3, page 3) à la prise de courant continu du véhicule (fig. **5**, page 4).
- Appuyez sur la touche « ⏻ » sur le panneau de commande pour mettre la glacière thermo-électrique en marche.
- ✓ La glacière thermo-électrique commence alors à refroidir ou à réchauffer l'intérieur :

Indicateurs de fonctionnement	Mode de fonctionnement
Rouge (fig. <b>3</b> 2, page 3)	Réchauffer
Bleu (fig. <b>3</b> 3, page 3)	Refroidir

## 6.7 Commuter entre refroidir et réchauffer

### TCX07

- Si vous voulez changer les fonctions **Réfrigérer** et **Chauffer** réglez le commutateur sur le panneau de commande (fig. **4** 3, page 4) sur la position « HEISS/HOT » (CHAUD) ou « KALT/COLD » (FROID).
- ✓ Le témoin lumineux de fonctionnement rouge/vert est activé et l'appareil commence à réfrigérer/chauffer.
- Si vous voulez mettre fin au processus de réfrigération/chauffage, réglez le commutateur sur le panneau de commande (fig. **4** 3, page 4) sur la position « AUS/OFF » (DÉBRANCHÉ).
- Lorsque vous mettez la glacière hors service, débranchez le câble de raccordement.

### TCX14, TCX21, TCX35

- Pour commuter entre **refroidir** et **réchauffer**, il faut appuyer sur la touche « HOT/COLD ».

**REMARQUE**

La commande de la glacière possède une fonction de mémorisation : elle mémorise la plage de température choisie pour chaque mode (réfrigération et chauffage). Lors de chaque mise en marche ou commutation, la plage de température choisie auparavant dans le mode correspondant est ainsi réglée.

- ✓ La lampe témoin rouge ou bleue s'allume et l'appareil commence à refroidir/réchauffer.
- ▶ Pour achever la procédure de refroidissement ou de réchauffement, appuyez sur la touche «  ».
- ▶ Lorsque vous mettez la glacière hors service, débranchez l'appareil de la prise du secteur.

## 6.8 Sélection de la température (TCX14, TCX21, TCX35)

L'affichage de statut de la température réglée (fig. **3** 5, page 3) indique la température sélectionnée. L'intensité de refroidissement ou de chauffage augmente en fonction du nombre de LED allumées.

**REMARQUE**

Les indications de température suivantes sont soumises à des tolérances et dépendent de la position de mesure.

Température intérieure au centre de l'appareil à une température ambiante d'env. 25 °C :

	<b>Affichage de statut (fig. <b>3</b> 5, page 3)</b>	<b>Température intérieure</b>
<b>Refroidissement</b>	7 LED allumées	env. 1 °C (TCX14) env. 3 °C (TCX21, TCX35)
	1 LED allumée	env. 16 °C (mode ECO)
<b>Chauffage</b>	7 LED allumées	env. 65 °C
	1 LED allumée	env. 48 °C

- ▶ Pour sélectionner la température de **refroidissement** ou de **chauffage**, appuyez sur le bouton «  » jusqu'à ce que le nombre de LED requises soient allumées.

## 6.9 Retrait du couvercle

Vous pouvez retirer le couvercle de la glacière (fig. **6**, page 4) :

- Ouvrez le couvercle de telle sorte qu'il forme un angle de 30° avec la glacière.
- Tirez le couvercle vers l'avant et soulevez-le ensuite en biais.

## 7 Nettoyage et entretien



### **AVERTISSEMENT ! Danger de mort par électrocution**

Avant toute opération de nettoyage ou d'entretien de l'appareil, veillez à le mettre hors secteur.



### **AVIS ! Risque d'endommagement !**

- Ne nettoyez jamais la glacière à l'eau courante et ne la plongez pas non plus dans l'eau.
- N'utilisez pour le nettoyage ni produits abrasifs ni objets durs qui pourraient endommager la glacière.

- Nettoyez de temps à autre l'appareil à l'intérieur et à l'extérieur avec un chiffon humide.
- Assurez-vous que les ouvertures d'aération et de ventilation de l'appareil ne sont pas encombrées de saletés ou de poussières, pour que la chaleur générée par le fonctionnement soit évacuée et que l'appareil ne soit pas endommagé.

## 8 Elimination

- Jetez les emballages dans les conteneurs de déchets recyclables prévus à cet effet.



Lorsque vous mettez votre produit définitivement hors service, informez-vous auprès du centre de recyclage le plus proche ou auprès de votre revendeur spécialisé sur les prescriptions relatives au retraitement des déchets.

## 9 Élimination d'erreurs

Erreur	Cause possible	Solution proposée
Votre glacière thermo-électrique ne fonctionne pas et l'ailette de ventilateur visible de l'extérieur ne tourne pas.	La prise de courant continu de votre véhicule n'est pas sous tension.	Dans la plupart des véhicules, le contact doit être mis pour que la prise de courant continu soit sous tension.
Le contact est mis, mais le coffre ne fonctionne pas.	La prise de courant est sale. Ceci entraîne un mauvais contact électrique.	Nettoyez la douille de courant continu avec une brosse non métallique et du solvant jusqu'à ce que la fiche de contact centrale soit propre. Si la fiche devient très chaude lorsqu'elle est branchée dans la prise de courant continu, c'est que la prise de courant continu doit être nettoyée ou que la fiche n'est pas bien montée.
	Le fusible de sécurité du câble de raccordement a grillé.	Remplacez le fusible (fig. 7 1, page 5) du connecteur de courant continu par un fusible équivalent.
	Le fusible du véhicule a sauté.	Remplacez le fusible du véhicule de la prise de courant continu (normalement 15 A) (veuillez respecter les instructions du manuel d'entretien de votre véhicule).
La puissance frigorifique de votre glacière thermo-électrique est insuffisante et l'ailette du ventilateur externe ne tourne pas.	Le moteur du ventilateur est défectueux.	Seul un service après-vente agréé a le droit d'effectuer la réparation.
La puissance frigorifique de votre glacière thermo-électrique est insuffisante et l'ailette du ventilateur extérieur tourne.	Le moteur du ventilateur interne est défectueux.	
	L'élément Peltier est défectueux.	
	Le bloc d'alimentation intégré est défectueux.	

## 10 Caractéristiques techniques

	<b>TCX07</b>
N° d'article :	9600025390, 9600025391
Tension d'alimentation :	12 V=== 230 V~ (avec adaptateur électrique)
Alimentation électrique :	38 W (12 V===) 43 W (230 V~)
Plage de température intérieure	
– Refroidissement :	max. 25 °C en dessous de la température ambiante
– Chauffage :	max. 65 °C
Capacité brute :	7 l
Poids :	2,8 kg (sans adaptateur électrique)
Inspection/Certificat :	



	<b>TCX14</b>	<b>TCX21</b>	<b>TCX35</b>
N° d'article :	9600013319 9600013929	9600013320 9600013930	9600013321 9600013931
Tension d'alimentation :	12/24 V=== 220 – 240 V~		
Alimentation électrique :	46 W (12 V===) 50 W (24 V===) 64 W (230 V~)		
	8,5 W (CA, mode ECO)	8,8 W (CA, mode ECO)	
Plage de température intérieure (7 à 1 LED) – Refroidissement :	1 °C à 16 °C	3 °C à 16 °C	
	(max. 27 °C en dessous de la température ambiante)		
Plage de température intérieure (7 à 1 LED) – Chauffage :	48 °C à 65 °C		
Catégorie :	cuisine de bord		
Classe d'efficacité énergétique :	A++		
Consommation électrique :	74 kWh/an	77 kWh/an	
Capacité brute :	14 l	21 l	35 l
Capacité utilisable :	13,5 l	20 l	33 l
Classe climatique :	T		
Température ambiante :	+16 °C à +43 °C		
Émissions sonores :	41 dB(A)		
Poids :	5,8 kg	7,3 kg	10,6 kg
Inspection/Certificat :			

**Lea atentamente este manual antes de la puesta en funcionamiento del aparato y consérvelo en un lugar seguro para futuras consultas. En caso de vender o entregar el aparato a otra persona, entregue también estas instrucciones.**

El fabricante declina toda responsabilidad por los daños causados por **el uso inadecuado** o por el **uso incorrecto** del aparato.

## Índice

1	Aclaración de los símbolos . . . . .	50
2	Indicaciones de seguridad . . . . .	51
3	Volumen de suministro . . . . .	54
4	Uso previsto . . . . .	54
5	Descripción técnica . . . . .	54
6	Manejo. . . . .	55
7	Limpieza y cuidado . . . . .	60
8	Eliminación de residuos . . . . .	61
9	Subsanación de averías . . . . .	61
10	Datos técnicos. . . . .	62

## 1 Aclaración de los símbolos



### ¡ADVERTENCIA!

**Aviso de seguridad** sobre una situación de peligro que, si no se evita, puede causar la muerte o heridas graves.



### ¡ATENCIÓN!

**Aviso de seguridad** sobre una situación de peligro que, si no se evita, puede causar heridas leves o de consideración.



### ¡AVISO!

Aviso sobre una situación que, si no se evita, puede causar daños materiales.

**NOTA**

Información complementaria para el manejo del producto.

## 2 Indicaciones de seguridad

### 2.1 Seguridad general



**¡ADVERTENCIA! El incumplimiento de estas advertencias podría acarrear la muerte o lesiones graves.**

#### **Peligro de muerte por descarga eléctrica**

- No ponga el aparato en funcionamiento si presenta desperfectos visibles.
- Si se daña el cable de conexión del aparato, éste deberá ser reemplazado por el fabricante, su servicio de atención al cliente o una persona cualificada para evitar así posibles peligros.
- Sólo personal especializado puede realizar reparaciones en el aparato. Las reparaciones realizadas indebidamente pueden dar lugar a situaciones de considerable peligro.

#### **Riesgo para la salud**

- Este aparato puede ser utilizado por menores a partir de 8 años y personas con capacidad física, sensorial o mental reducida, o con falta de experiencia y conocimientos, siempre que lo hagan bajo supervisión o hayan recibido instrucciones relativas al uso del mismo de manera segura y entendiendo los riesgos asociados.
- No deje que los niños jueguen con el aparato.
- Los niños solo podrán realizar las tareas de limpieza y mantenimiento bajo vigilancia.
- Los menores de 3 a 8 años pueden meter y sacar artículos de la nevera.

#### **Peligro de explosión**

- No guarde en el aparato sustancias con peligro de explosión como, p. ej., atomizadores con gases combustibles.



**¡ATENCIÓN! El incumplimiento de estas precauciones podría acarrear lesiones moderadas o leves.**

**Peligro de muerte por descarga eléctrica**

- Desconecte el aparato de la red
  - antes de realizar cualquier tarea de limpieza y mantenimiento;
  - después de cada uso.

**Riesgo para la salud**

- Los alimentos sólo se pueden guardar en los envases originales o en recipientes adecuados.



**¡AVISO! Peligro de ocasionar daños materiales**

- Compare el valor de tensión indicado en la placa de características con el suministro de energía existente.
- Conecte el aparato únicamente del siguiente modo:
  - conecte el cable de alimentación CC a una caja de enchufe CC en el vehículo
  - o bien conecte el cable de alimentación de CA a la red de corriente alterna
- No extraiga nunca la clavija de la caja de enchufe tirando del cable de conexión.
- Si la nevera está conectada a la caja de enchufe CC: Desconecte de la batería el aparato refrigerador u otros dispositivos consumidores si va a conectar un cargador rápido.
- Si la nevera está conectada a la caja de enchufe CC: Desconecte la conexión o apague el aparato cuando apague el motor. De lo contrario podrá descargarse la batería.
- Este aparato refrigerador no es apto para transportar sustancias corrosivas o disolventes.
- Este aislamiento de este aparato refrigerador contiene ciclopentano inflamable. Los gases presentes en el material aislante requieren un proceso de eliminación especial. Elimine debidamente el aparato al final de su vida útil.

## 2.2 Seguridad durante el funcionamiento del aparato



**¡ATENCIÓN! El incumplimiento de estas precauciones podría acarrear lesiones moderadas o leves.**

### **Peligro de muerte por descarga eléctrica**

- Antes de la puesta en funcionamiento, asegúrese de que el cable de alimentación y la clavija de enchufe estén secos.

### **Riesgo para la salud**

- Mantener la nevera abierta durante largos períodos de tiempo puede producir un incremento considerable de la temperatura en los compartimentos del aparato.
- Limpie periódicamente las superficies que puedan estar en contacto con alimentos y los sistemas de desagüe accesibles.
- Guarde la carne y el pescado crudos en recipientes adecuados dentro del aparato para que no entren en contacto con otros alimentos ni goteen sobre estos.
- Si el aparato va a estar vacío durante un período prolongado:
  - Desconéctelo.
  - Descongélelo.
  - Límpielo y séquelo.
  - Deje la puerta abierta para evitar que se forme moho en el aparato.



### **¡AVISO! Peligro de ocasionar daños materiales**

- No utilice ningún aparato eléctrico dentro de la nevera, a no ser que el aparato en cuestión haya sido recomendado para ello por el fabricante.
- No coloque el aparato cerca de llamas vivas ni de otras fuentes de calor (calefacción, radiación directa del sol, estufas de gas, etc.).
- **¡Peligro de sobrecalentamiento!**  
Asegúrese de que siempre haya un mínimo de 50 mm de ventilación en los cuatro lados del aparato de refrigeración. Mantenga la zona de ventilación libre de objetos que puedan impedir el paso de aire a los componentes refrigerantes.  
No coloque el aparato de refrigeración en compartimentos cerrados o en áreas donde no haya un flujo mínimo de aire.
- Procure que no se obstruyan las ranuras de ventilación.
- No introduzca líquidos ni hielo en el contenedor interior.
- No sumerja nunca el aparato en agua.
- Proteja el aparato y los cables del calor y de la humedad.

### 3 Volumen de suministro

fig. 1, N.º en página 3	Cantidad	Denominación
1	1	Nevera termoeléctrica
2	1	Cable de conexión de corriente alterna
3	1	Cable de conexión de corriente continua
–	1	Instrucciones de uso

Antes de la puesta en marcha del aparato, compruebe si están presentes todas las piezas pertenecientes al volumen de suministro.

### 4 Uso previsto

El refrigerador es apto para enfriar o mantener calientes los alimentos. Así mismo, el aparato también es adecuado para el uso en campings.

Todos los materiales empleados en el refrigerador son aptos para la conservación de alimentos.

El aparato de refrigeración es adecuado para el uso en campings.

El aparato no debe estar expuesto a la lluvia.



#### ¡ATENCIÓN! ¡Riesgo para la salud!

Compruebe si la potencia de refrigeración del aparato cumple las exigencias de los alimentos o medicamentos que desea enfriar.

### 5 Descripción técnica

El aparato de refrigeración es adecuado para el uso portátil. Puede enfriar productos hasta un máximo de 27 °C (TCX07: 25 °C) a temperatura ambiente (desconexión termostática a 2 °C aprox.) o mantenerlos calientes hasta un máximo de 65 °C.

El aparato de refrigeración es una nevera termoeléctrica con eliminación del calor mediante ventilador.

## TCX14, TCX21, TCX35

Si el aparato alcanza el rango de temperatura fijado, pasará automáticamente al modo de ahorro energético. En este modo solo se consume la energía necesaria para alcanzar la temperatura deseada dentro del cajón.

El aparato de refrigeración está equipado con una conexión de prioridad automática. De esta manera se asegura que, cuando está conectado simultáneamente a la red de CA y a una batería de 12/24 V, se utilice la red de CA.

## 6 Manejo



### ¡ADVERTENCIA! Peligro de incendio

- Al colocar el aparato, asegúrese de que el cable de suministro eléctrico no se haya quedado atrapado o esté dañado.
- No coloque varias tomas o suministros de corriente portátiles detrás del aparato.



### NOTA

Antes de que pueda poner en funcionamiento el nuevo aparato de refrigeración, deberá limpiarlo por dentro y por fuera con un paño húmedo por motivos de higiene (véase también capítulo “Limpieza y cuidado” en la página 60).

### 6.1 Consejos para ahorrar energía



### NOTA

Un ventilador en el espacio interior del aparato de refrigeración se encarga de hacer circular el aire frío dentro de la caja. Gracias a ello puede alcanzarse una potencia de refrigeración mejor. Para que el aire frío no pueda alcanzar el exterior al abrir el aparato de refrigeración, éste está equipado con un interruptor que apaga el ventilador en cuanto se abre la tapa.

- Elija un lugar de emplazamiento correctamente ventilado y protegido de la radiación solar.
- Utilice el modo ECO si desea ajustar una mayor eficacia energética y una potencia de refrigeración limitada de la nevera (TCX14, TCX21, TCX35).
- Antes de introducir alimentos calientes, deje que se enfríen.
- Evite abrir la nevera más de lo necesario.

- No deje la nevera abierta más tiempo del que sea necesario.

## 6.2 Conectar al mechero del vehículo



### NOTA

Cuando conecte la nevera al mechero del vehículo, tenga en cuenta que, en caso necesario, tendrá que accionar el encendido del vehículo para que el aparato obtenga suministro de corriente.

Por razones de seguridad la nevera está equipada con un sistema electrónico para prevenir la inversión de polaridad. De esta manera se protege la nevera de cortocircuitos al conectarse a una batería.

## 6.3 Uso del controlador de la batería (TCX14, TCX21, TCX35)

El aparato está equipado con un controlador de batería de varias etapas que evita que la batería de su vehículo se descargue excesivamente cuando el aparato esté conectado a la red de a bordo de corriente continua.

En caso de poner la nevera en funcionamiento en el vehículo con el contacto apagado, ésta se desconectará automáticamente en cuanto la tensión de alimentación descienda por debajo del valor programable. La nevera vuelve a conectarse tan pronto como se cargue la batería y se alcance la tensión de alimentación de reconexión.



### ¡AVISO! ¡Peligro de daños!

La batería no se cargará de forma completa, al ser desconectada por el controlador de la batería. Evite arranques repetidos o utilizar los aparatos conectados a la corriente sin fases de recarga largas. Asegúrese de que la batería está recargada.

En el modo "HIGH" el controlador de batería se activa antes que en el nivel "LOW" (véase la siguiente tabla).

Modo del controlador de batería	LOW	HIGH
Tensión de desconexión a 12 V	10,1 V	11,7 V
Tensión de reconexión a 12 V	11,5 V	13,1 V
Tensión de desconexión a 24 V	21,5 V	24,6 V
Tensión de reconexión a 24 V	23,0 V	26,2 V



- Desplace el interruptor (fig. **1** 4, página 3) a la posición adecuada para seleccionar el modo del controlador de la batería.
- Desplace el interruptor (fig. **1** 4, página 3) a la posición "OFF" para desactivar el modo del controlador de la batería.

**NOTA**

Cuando la nevera está alimentada por la batería de arranque, seleccione el modo del controlador de batería "HIGH". Si la nevera está conectada a una batería de alimentación, es suficiente el modo de controlador de batería "LOW".

## 6.4 Apertura de la nevera

- **Solo TCX35:** Desbloquee la nevera (fig. **2**, página 3).
- Abra la nevera.

## 6.5 Conexión de la nevera portátil (TCX07)

- Coloque la nevera sobre una base firme.

### Conexión a 230 V~

- Enchufe el cable de conexión de 230 V al adaptador de red.
- Inserte el otro extremo del cable de conexión de 230 V a la hembra de la nevera.
- Conecte el adaptador de red a una caja de enchufe.
- ✓ El LED del adaptador de red se ilumina en verde.

### Conexión a 12 V==

**NOTA**

El enchufe está protegido contra la polaridad inversa: sólo podrá insertarlo en la caja de enchufe en una dirección (fig. **4** 1, página 4).

- Enchufe un extremo del cable de conexión de 12 V a la hembra de la nevera.
- Inserte el otro extremo del cable de conexión de 12 V al mechero del vehículo (fig. **5**, página 4).

## Encender la nevera

- Deslice el interruptor del panel de control (fig. 4 3, página 4) a la posición "HEISS/HOT" (CALOR) o bien "KALT/COLD" (FRIO) para encender la nevera.
- ✓ La nevera empezará a refrigerar o calentar el interior:

Indicación del modo de funcionamiento	Modo de funcionamiento
rojo (fig. 4 2, página 4)	Calentar
verde (fig. 4 4, página 4)	Enfriar

## 6.6 Conexión de la nevera portátil (TCX 14, TCX 21, TCX 35)



### ¡AVISO!

Asegúrese de que los objetos o los productos que se encuentran en la nevera portátil se pueden enfriar o calentar a la temperatura seleccionada.

- Coloque la nevera portátil sobre una superficie firme.
- Enchufe la nevera
  - con el cable de conexión de corriente alterna suministrado (fig. 1 2, página 3) a una toma de corriente alterna o...
  - enchúfela a la toma de corriente continua del vehículo (fig. 5, página 4) con el cable de conexión de corriente continua suministrado (fig. 1 3, página 3).
- Pulse la tecla "⏻" del panel de mandos para encender la nevera portátil.
- ✓ La nevera portátil inicia el enfriamiento o el calentamiento de su interior:

Indicador de servicio	Modo de funcionamiento
rojo (fig. 3 2, página 3)	Calentamiento
azul (fig. 3 3, página 3)	Refrigeración

## 6.7 Conmutación entre refrigeración y calentamiento

### TCX07

- Si desea cambiar entre los modos **enfriar** y **calentar**, deslice el interruptor del panel de control (fig. 4 3, página 4) a las posiciones "HEISS/HOT" (CALOR) o "KALT/COLD" (FRIO) según corresponda.
- ✓ La indicación de funcionamiento de color rojo o verde se ilumina, y el aparato empieza a enfriar o calentar, según corresponda.
- Cuando desee finalizar el proceso de enfriamiento o calentamiento, deslice el interruptor del panel de control (fig. 4 3, página 4) a la posición "AUS/OFF" (DESC.).
- Cuando apague la nevera, desconecte el cable de alimentación.

### TCX14, TCX21, TCX35

- Si desea conmutar entre la **refrigeración** y el **calentamiento**, pulse la tecla "HOT/COLD".



#### NOTA

El control de la nevera cuenta con una función Memory que memoriza el rango de temperatura seleccionado para cada modo (enfriar y calentar). De esta forma, cada vez que se encienda o conmute el aparato, quedará ajustado el rango de temperatura seleccionado previamente para el modo en cuestión.

- ✓ Se enciende el indicador de servicio rojo o el azul y el aparato inicia la refrigeración o el calentamiento.
- Si desea concluir el proceso de refrigeración o de calentamiento, pulse la tecla "⏻".
- Cuando ponga la nevera fuera de funcionamiento, desenchufe el aparato de la red.

## 6.8 Selección de la temperatura (TCX14, TCX21, TCX35)

El indicador del estado de la temperatura fijada (fig. 3 5, página 3) muestra la temperatura seleccionada. La cantidad de LED encendidos indica la intensidad del frío o calor.

**NOTA**

Las siguientes indicaciones de temperaturas están sujetas a tolerancias y dependen del lugar de medición.

Temperatura central en el espacio interior a 25 °C de temperatura ambiente aprox.:

	<b>Indicador de estado (fig. 3 5, página 3)</b>	<b>Temperatura interior</b>
<b>Enfriar</b>	7 LED encendidos	1 °C aprox. (TCX14) 3 °C aprox. (TCX21, TCX35)
	1 LED encendido	16 °C aprox. (modo ECO)
<b>Calentar</b>	7 LED encendidos	65 °C aprox.
	1 LED encendido	48 °C aprox.

Para seleccionar la temperatura de **frío** o **calor**, pulse varias veces el botón “” hasta que se encienda la cantidad de LED deseada.

## 6.9 Extraer la tapa

Puede extraer la tapa de la nevera (fig. **6**, página 4):

- Abra la tapa hasta que esté aprox. en un ángulo de 30° con respecto a la nevera.
- Tire de la tapa hacia delante y extráigala de forma oblicua.

## 7 Limpieza y cuidado

**¡ADVERTENCIA! Peligro de muerte por descarga eléctrica**

Desconecte el aparato de la red antes de proceder con la limpieza o el mantenimiento del mismo.

**¡AVISO! ¡Peligro de ocasionar daños materiales!**

- Nunca limpie la nevera bajo el chorro de agua corriente ni inmersa en agua jabonosa.
- No emplee productos de limpieza corrosivos u objetos que puedan arañar o deteriorar el aparato durante su limpieza.

- Limpie de vez en cuando el interior y el exterior de la nevera con un paño húmedo.

- Asegúrese de que las aberturas de ventilación y desaireación del aparato están limpias de polvo para que se pueda evacuar el calor generado durante el funcionamiento y el aparato no resulte perjudicado.

## 8 Eliminación de residuos

- Deseche el material de embalaje en el contenedor de reciclaje correspondiente.





Cuando vaya a desechar definitivamente el producto, infórmese en el centro de reciclaje más cercano o en un comercio especializado sobre las normas pertinentes de eliminación de materiales.

## 9 Subsanación de averías

Avería	Posible causa	Solución propuesta
La nevera no funciona y la rueda del ventilador visible desde el exterior no gira.	No hay tensión en la toma de corriente continua del vehículo.	En la mayoría de los vehículos debe estar conectado el interruptor de encendido para que la toma de corriente continua reciba tensión.
El contacto está encendido y la nevera no funciona.	La caja de la toma de corriente continua está sucia y, en consecuencia, el contacto eléctrico es defectuoso.	<p>Limpié el zócalo del mechero con un cepillo no metálico y disolvente para que quede limpia la clavija intermedia de conexión.</p> <p>Si la clavija se calienta demasiado en la toma de corriente continua, puede que sea necesario limpiar la caja de la toma o que el enchufe no se haya montado correctamente.</p>
	El fusible del enchufe de corriente continua está fundido.	Cambie el fusible (fig. <b>7</b> 1, página 5) del enchufe de corriente continua por otro de las mismas características.
El fusible del vehículo está fundido.	Cambie el fusible del enchufe de la toma de corriente continua del vehículo (normalmente 15 A) (consulte para ello el manual de instrucciones de su vehículo).	

Avería	Posible causa	Solución propuesta
La refrigeración que produce la nevera no es satisfactoria y la rueda del ventilador visible desde el exterior no gira.	El motor del ventilador está averiado.	Su reparación sólo puede ser llevada a cabo por un Servicio Técnico autorizado.
La refrigeración que produce la nevera no es satisfactoria y la rueda del ventilador visible desde el exterior sí gira.	El motor del ventilador interno está averiado.	
	El elemento Peltier está averiado.	
	El adaptador de red integrado está averiado.	

## 10 Datos técnicos

	TCX07
N.º de art.:	9600025390, 9600025391
Tensión de alimentación:	12 V=== 230 V~ (con adaptador de corriente)
Potencia de entrada:	38 W (12 V===) 43 W (230 V~)
Rango de temperatura interior	
– Enfriar:	25 °C máx. por debajo de la temperatura ambiente
– Calentar:	máx. 65 °C
Capacidad bruta:	7 l
Peso:	2,8 kg (sin adaptador de corriente)
Inspección/certificado:	 

	<b>TCX14</b>	<b>TCX21</b>	<b>TCX35</b>
N.º de art.:	9600013319 9600013929	9600013320 9600013930	9600013321 9600013931
Tensión de alimentación:	12/24 V=== 220 – 240 V~		
Potencia de entrada:	46 W (12 V===) 50 W (24 V===) 64 W (230 V~)		
	8,5 W (CA, modo ECO)	8,8 W (CA, modo ECO)	
Rango de temperatura interior (de 7 a 1 LED) – Enfriar:	De 1 °C a 16 °C	De 3 °C a 16 °C	
	(27 °C máx. por debajo de la temperatura ambiente)		
Rango de temperatura interior (de 7 a 1 LED) – Calentar:	De 48 °C a 65 °C		
Categoría:	Despensa		
Clase de eficiencia energética:	A++		
Consumo de energía:	74 kWh/año	77 kWh/año	
Capacidad bruta:	14 l	21 l	35 l
Capacidad útil:	13,5 l	20 l	33 l
Clase climática:	T		
Temperatura ambiente:	De +16 °C a +43 °C		
Emisión acústica:	41 dB(A)		
Peso:	5,8 kg	7,3 kg	10,6 kg
Inspección/certificado:			

**Por favor, leia atentamente este manual antes da colocação em funcionamento do aparelho e guarde-o em local seguro. Em caso de revenda do aparelho, entregue o manual ao novo comprador.**

O fabricante não se responsabiliza por danos resultantes de uma **utilização inadequada** ou de uma **operação incorrecta**.

## Índice

1	Explicação dos símbolos . . . . .	64
2	Indicações de segurança . . . . .	65
3	Material fornecido . . . . .	68
4	Utilização adequada . . . . .	68
5	Descrição técnica . . . . .	68
6	Operação . . . . .	69
7	Limpeza e manutenção . . . . .	74
8	Eliminação . . . . .	74
9	Resolução de falhas . . . . .	75
10	Dados técnicos . . . . .	76

## 1 Explicação dos símbolos



### **AVISO!**

**Indicação de segurança** sobre uma situação de perigo que pode levar à morte ou a ferimentos graves se não for evitada.



### **PRECAUÇÃO!**

**Indicação de segurança** sobre uma situação de perigo que pode levar a ferimentos ligeiros ou moderados se não for evitada.



### **NOTA!**

Indicação sobre uma situação que leva a danos materiais se não for evitada.



**OBSERVAÇÃO**

Informações complementares sobre a operação do produto.

## 2 Indicações de segurança

### 2.1 Segurança geral



**AVISO! O incumprimento destes avisos poderá resultar em morte ou ferimentos graves.**

**Perigo de morte devido a choque elétrico**

- Quando o aparelho apresentar danos visíveis, ele não deve ser colocado em funcionamento.
- Quando o cabo de conexão for danificado, o mesmo tem de ser substituído pelo fabricante, pela sua assistência técnica ou por uma pessoa com qualificações equivalentes para evitar perigos.
- As reparações neste aparelho apenas devem ser realizadas por técnicos especializados. As reparações inadequadas podem provocar perigos substanciais.

**Risco para a saúde**

- Este aparelho pode ser utilizado por crianças a partir dos 8 anos e pessoas com capacidades físicas, sensoriais ou mentais reduzidas ou sem experiência e conhecimento se forem supervisionadas ou receberem instruções sobre a utilização do aparelho de forma segura e compreenderem os perigos implicados.
- As crianças não podem brincar com o aparelho.
- A limpeza e a manutenção por parte do utilizador não podem ser efetuadas por crianças sem supervisão.
- Crianças com idades entre os 3 e os 8 anos podem colocar e tirar itens de aparelhos frigoríficos.

**Perigo de explosão**

- Não guarde as substâncias com risco de explosão, como p.ex. latas de spray com gás carburante inflamável, no aparelho.



**PRECAUÇÃO! O incumprimento destas advertências poderá resultar em ferimentos ligeiros ou moderados.**

**Perigo de morte devido a choque eléctrico**

- Separe o aparelho da rede
  - antes de cada limpeza e conservação
  - após cada utilização

**Risco para a saúde**

- Os géneros alimentícios apenas podem ser armazenados nas embalagens originais ou recipientes adequados.



**NOTA! Perigo de danos**

- Compare a indicação da tensão na placa de características com a alimentação de energia existente.
- Conecte o aparelho apenas do seguinte modo:
  - com o cabo de ligação DC à tomada de bordo DC no veículo.
  - ou com o cabo de ligação de AC à rede de corrente alternada
- Nunca retire a ficha da tomada eléctrica puxando pelo cabo de conexão.
- Se a geleira estiver ligada à tomada DC: Desconecte a sua geleira e outros consumidores da bateria antes de conectar um carregador rápido.
- Se a geleira estiver ligada à tomada DC: Separe a ligação ou desligue a geleira se desligar o motor. Caso contrário, a bateria pode ficar descarregada.
- A geleira não é adequada para o transporte de substâncias corrosivas ou substâncias com solventes.
- Este aparelho contém ciclopentano inflamável no isolamento. Os gases no material de isolamento requerem um processo de eliminação especial. No final da sua vida útil, entregue o aparelho num ponto de eliminação apropriado.

## 2.2 Segurança durante a utilização do aparelho



**PRECAUÇÃO! O incumprimento destas advertências poderá resultar em ferimentos ligeiros ou moderados.**

**Perigo de morte devido a choque eléctrico**

- Antes da colocação em funcionamento, tenha atenção para que o cabo de conexão e a ficha estejam secos.

**Risco para a saúde**

- Abrir o aparelho de refrigeração durante longos períodos pode provocar um aumento significativo da temperatura nos compartimentos do aparelho.
- Limpe regularmente as superfícies que entram em contacto com géneros alimentícios e os sistemas de drenagem acessíveis.
- Armazene a carne crua e o peixe cru em recipientes adequados no aparelho, de modo que não escorram sobre ou entrem em contacto com outros géneros alimentícios.
- Se o aparelho permanecer vazio durante um longo período de tempo:
  - Desligue o aparelho.
  - Descongele o aparelho.
  - Limpe e seque o aparelho.
  - Deixe a porta aberta para evitar a formação de bolor no aparelho.

**NOTA! Perigo de danos**

- Não utilize aparelhos eléctricos dentro da geleira, excepto se estes aparelhos tiverem sido recomendados pelo fabricante.
- Não coloque o aparelho na proximidade de chamas abertas ou outras fontes de calor (aquecimento, radiação solar intensa, fogões a gás, etc.).

**Perigo de sobreaquecimento!**

Certifique-se sempre de que existe um espaço mínimo de ventilação de 50 mm nos quatro lados do aparelho de refrigeração. Mantenha a área de ventilação livre de quaisquer objetos que possam obstruir o fluxo de ar para os componentes de refrigeração.

Não coloque o aparelho de refrigeração em compartimentos fechados ou em áreas sem circulação de ar ou com uma circulação de ar muito reduzida.

- Tenha atenção para que as aberturas de ventilação não sejam cobertas.
- Não verta líquidos ou gelo para dentro do recipiente interior.
- Nunca mergulhe o aparelho em água.
- Proteja o aparelho e os cabos do calor e da humidade.

### 3 Material fornecido

N.º na fig. 1, página 3	Quantidade	Designação
1	1	Geleira termoelétrica
2	1	Cabo de conexão de corrente alternada
3	1	Cabo de conexão para corrente contínua
–	1	Manual de instruções

Antes da colocação em funcionamento do aparelho, verifique se não faltam peças no material fornecido.

### 4 Utilização adequada

A geleira é adequada para refrigerar e conservar quentes os géneros alimentícios. O aparelho também é adequado para campismo.

Todos os materiais que compõe a geleira são inofensivos para os géneros alimentícios.

O aparelho de refrigeração é adequado para utilização em campismo.

O aparelho não pode ser exposto à chuva.



#### **PRECAUÇÃO! Risco para a saúde!**

Por favor, verifique se a capacidade de refrigeração do aparelho cumpre os requisitos dos géneros alimentares ou dos medicamentos que pretende refrigerar.

### 5 Descrição técnica

O aparelho de refrigeração é adequado para utilização móvel. Permite refrigerar alimentos até, no máx., 27 °C (TCX07: 25 °C) abaixo da temperatura ambiente (desligamento termostático a aprox. 2 °C) ou mantê-los quentes até um máximo de 65 °C.

O aparelho de refrigeração é uma geleira termoelétrica de baixo desgaste com ventilador para dissipação do calor.

## TCX14, TCX21, TCX35

Se o aparelho tiver atingido o intervalo de temperatura nominal, entrará automaticamente no modo de poupança de energia. Neste modo, apenas é consumida a energia necessária para atingir a temperatura definida para o interior da caixa.

O aparelho de refrigeração está equipado com uma ligação prioritária automática. Desta forma, assegura-se a utilização da alimentação de corrente alternada (CA) em caso de ligação simultânea de uma fonte de alimentação CA e de uma bateria de 12/24 V.

## 6 Operação



### AVISO! Perigo de incêndio

- Ao colocar o aparelho, certifique-se de que o cabo de alimentação não fica preso nem é danificado.
- Não coloque tomadas múltiplas ou fontes de alimentação portáteis na parte de trás do aparelho.



### OBSERVAÇÃO

Antes de colocar o aparelho de refrigeração novo em funcionamento deverá limpar o interior e o exterior com um pano húmido por razões de higiene (ver também capítulo “Limpeza e manutenção” na página 74).

### 6.1 Sugestões para poupar energia



### OBSERVAÇÃO

Um ventilador no espaço interior do aparelho de refrigeração permite a circulação do ar frio dentro da caixa. Assim é conseguida uma melhor capacidade de refrigeração. De modo a que o ar frio não saia quando o aparelho de refrigeração é aberto, este está equipado com um interruptor que desliga o ventilador assim que a tampa é aberta.

- Escolha um local de utilização bem arejado e protegido de raios solares.
- Se pretende regular uma eficiência energética mais elevada e uma potência de refrigeração limitada para o aparelho de refrigeração, use o modo ECO do aparelho de refrigeração (TCX14, TCX21, TCX35).
- Primeiro, deixe as refeições quentes arrefecer antes de as manter frescas.
- Não abra a geleira mais do que as vezes necessárias.
- Não deixe a geleira aberta mais tempo do que o necessário.

## 6.2 Conectar ao isqueiro



### OBSERVAÇÃO

Se conectar a geleira ao isqueiro do seu veículo, lembre-se de que, eventualmente, terá de ligar a ignição para que o aparelho seja alimentado com corrente.

Por motivos de segurança, a geleira está equipada com um sistema eletrónico para evitar a inversão da polaridade. Desta forma, protege-se a geleira de um curto-circuito ao conectar a mesma a uma bateria.

## 6.3 Utilizar o monitorizador da bateria (TCX14, TCX21, TCX35)

O aparelho está equipado com um monitorizador de bateria multinível que protege a bateria do seu veículo contra uma descarga profunda ao ser ligada ao sistema eléctrico CC de bordo.

Se a geleira for operada com a ignição do veículo desligada, desliga-se automaticamente assim que a tensão de alimentação descer abaixo de um valor definido. A geleira liga-se novamente assim que a bateria estiver carregada até ao nível de tensão para o novo arranque.



### NOTA! Perigo de danos!

Quando desligada pelo monitorizador da bateria, a bateria deixará de estar completamente carregada. Evite ligar repetidamente ou operar consumidores de energia sem fases de carregamento longas. Certifique-se de que a bateria está carregada.

No modo "HIGH", o monitorizador da bateria responde mais rapidamente do que no nível "LOW" (ver tabela seguinte).

Modo do monitorizador da bateria	LOW	HIGH
Tensão de desconexão a 12 V	10,1 V	11,7 V
Tensão de novo arranque a 12 V	11,5 V	13,1 V
Tensão de desconexão a 24 V	21,5 V	24,6 V
Tensão de novo arranque a 24 V	23,0 V	26,2 V

- Faça deslizar o interruptor (fig. **1** 4, página 3) até à definição adequada para seleccionar o modo do monitorizador da bateria.

- ▶ Faça deslizar o interruptor (fig. **1** 4, página 3) para “OFF” para desativar o modo do monitorizador da bateria.

**OBSERVAÇÃO**

Se a geleira for alimentada pela bateria de arranque, selecione o modo do monitorizador da bateria “HIGH”. Se a geleira estiver conectada a uma bateria de alimentação, o modo do monitorizador da bateria “LOW” será suficiente.

## 6.4 Abrir a geleira

- ▶ **Apenas TCX35:** Desbloqueie o aparelho de refrigeração (fig. **2**, página 3).
- ▶ Abra o aparelho de refrigeração.

## 6.5 Ligar a geleira (TCX07)

- ▶ Pouse a geleira sobre uma superfície estável.

### Conectar a 230 V~

- ▶ Conecte o cabo de alimentação de 230 V ao adaptador de rede
- ▶ Conecte o outro lado do cabo de alimentação de 230 V à tomada na geleira.
- ▶ Conecte o adaptador de rede a uma tomada.
- ✓ O LED no adaptador de rede acende a verde.

### Conectar a 12 V=

**OBSERVAÇÃO**

A ficha está protegida contra troca de polaridade: Apenas a pode ligar à tomada numa posição (fig. **4** 1, página 4).

- ▶ Conecte um lado do cabo de alimentação de 12 V à tomada na geleira.
- ▶ Conecte o outro lado do cabo de alimentação de 12 V ao isqueiro do veículo (fig. **5**, página 4).

### Ligar a geleira

- ▶ Desloque o interruptor no painel de comando (fig. **4** 3, página 4) para a posição “QUENTE/HOT” ou “FRIO/COLD” para ligar a geleira.

- ✓ A geleira inicia com a refrigeração ou aquecimento do interior:

Indicação de funcionamento	Modo de funcionamento
vermelho (fig. 4 2, página 4)	Aquecer
verde (fig. 4 4, página 4)	Refrigeração

## 6.6 Ligar a geleira (TCX14, TCX21, TCX35)



### NOTA!

Tenha atenção para que apenas se encontrem objetos ou produtos na geleira que possam ser refrigerados ou aquecidos à temperatura selecionada.

- Coloque a geleira sobre uma superfície estável.
- Ligue o aparelho de refrigeração
  - com o cabo de conexão de corrente alternada fornecido (fig. 1 2, página 3) a uma tomada de corrente alternada ou...
  - com o cabo de conexão de corrente contínua fornecido (fig. 1 3, página 3) à tomada de corrente contínua no veículo (fig. 5, página 4).
- Prima o botão “⏻” no painel de comando para ligar a geleira.
- ✓ A geleira inicia com a refrigeração ou aquecimento do interior:

Indicação de funcionamento	Modo de funcionamento
vermelho (fig. 3 2, página 3)	Aquecer
azul (fig. 3 3, página 3)	Refrigeração

## 6.7 Comutar entre a refrigeração e o aquecimento

### TCX07

- Se pretender comutar entre **Refrigerar** e **Aquecer** desloque o interruptor no painel de comando (fig. 4 3, página 4) para a posição “QUENTE/HOT” ou “FRIO/COLD”.
- ✓ A indicação de funcionamento vermelha ou verde acende e o aparelho começa a refrigerar/aquecer.
- Se pretender terminar o processo de refrigeração ou de aquecimento desloque o interruptor no painel de comando (fig. 4 3, página 4) para a posição “DESLIG/OFF”.



- ▶ Quando colocar a geleira fora de funcionamento, retire o cabo de conexão da tomada.

### TCX14, TCX21, TCX35

- ▶ Se pretender comutar entre **refrigerar** e **aquecer**, prima o botão “HOT/COLD”.



#### OBSERVAÇÃO

O comando da geleira possui uma função de memória. Ela memoriza o âmbito de temperatura para cada modo (refrigerar e aquecer). Desta forma, aquando de cada ligação ou comutação, o âmbito de temperatura anteriormente selecionado nesse modo, volta a ser ajustado.

- ✓ A indicação de funcionamento vermelha ou azul acende e o aparelho começa a refrigerar/aquecer.
- ▶ Se pretender terminar o processo de refrigeração ou aquecimento, prima o botão “⏻”.
- ▶ Quando colocar a geleira fora de funcionamento, retire a ficha de conexão da tomada.

## 6.8 Selecionar a temperatura (TCX14, TCX21, TCX35)

A indicação de estado da temperatura nominal (fig. **3** 5, página 3) indica a temperatura selecionada. O número de LED acesos é proporcional à intensidade de refrigeração ou de aquecimento.



#### OBSERVAÇÃO

As indicações de temperatura que se seguem estão sujeitas a tolerâncias e dependem da posição de medição.

Temperatura do espaço interior a aprox. 25 °C à temperatura ambiente:

	Indicação de estado (fig. <b>3</b> 5, página 3)	Temperatura interior
<b>Refrigeração</b>	7 LED acesos	aprox. 1 °C (TCX14) aprox. 3 °C (TCX21, TCX35)
	1 LED aceso	aprox. 16 °C (modo ECO)
<b>Aquecimento</b>	7 LED acesos	aprox. 65 °C
	1 LED aceso	aprox. 48 °C

- ▶ Para seleccionar a temperatura de **refrigeração** ou de **aquecimento**, prima repetidamente o botão “” até que se acendam o número de LED necessários.

## 6.9 Remover a tampa

Pode remover a tampa da geleira (fig. **6**, página 4):

- ▶ Abra a tampa de modo a que a mesma esteja alinhada aprox. num ângulo de 30° em relação à geleira.
- ▶ Puxe a tampa para a frente e, depois, eleve-a de modo inclinado.

# 7 Limpeza e manutenção



### **AVISO! Perigo de morte devido a choque eléctrico**

Antes de cada limpeza e conservação, separe o aparelho da rede.



### **NOTA! Perigo de danos!**

- Nunca limpe a geleira debaixo de água corrente nem dentro de água de lavar a loiça.
- Não utilize produtos de limpeza abrasivos ou objectos duros para a limpeza, uma vez que podem danificar a geleira.

- ▶ De vez em quando, limpe o interior e o exterior do aparelho com um pano húmido.
- ▶ Certifique-se que as aberturas de ventilação e extracção de ar do aparelho estão livres de pó e sujidade para que, durante o funcionamento, o ar quente possa ser extraído e o aparelho não seja danificado.

# 8 Eliminação

- ▶ Sempre que possível, coloque o material de embalagem no respectivo contentor de reciclagem.



Para colocar o aparelho definitivamente fora de funcionamento, por favor, informe-se junto do centro de reciclagem mais próximo ou revendedor sobre as disposições de eliminação aplicáveis.

## 9 Resolução de falhas

Falha	Possível causa	Sugestão de solução
A sua geleira não funciona e a roda da ventoinha visível por fora não se move.	A tomada de corrente contínua existente no veículo não tem corrente.	Na maioria dos veículos, a ignição tem de estar ligada para que a tomada de corrente contínua tenha tensão elétrica.
A ignição está ligada e a geleira não funciona.	<p>O casquilho da tomada de corrente contínua está sujo. Isto resulta num mau contacto elétrico.</p>	<p>Limpe o suporte do isqueiro com uma escova não metálica e um solvente para que o pino de contacto central fique limpo.</p> <p>Se a ficha ficar muito quente na tomada de corrente contínua, é necessário limpar o casquilho ou é possível que a ficha não esteja montada corretamente</p>
	O fusível da ficha de corrente contínua está queimado.	Substitua o fusível (fig. 7 1, página 5) da ficha de corrente contínua por um fusível equivalente
	O fusível do veículo está queimado.	Substitua o fusível do veículo da tomada de corrente contínua (normalmente 15 A) (para isso, consulte o manual de instruções do seu automóvel).
A sua geleira não refrigera suficientemente e a roda da ventoinha exterior não se move.	O motor da ventoinha está avariado.	A reparação apenas pode ser realizada por uma assistência técnica autorizada.
A geleira não refrigera suficientemente e a roda da ventoinha exterior move-se.	O motor da ventoinha para o ventilador interior está avariado.	
	O elemento Peltier está avariado.	
	A fonte de alimentação integrada está avariada.	

## 10 Dados técnicos

	<b>TCX07</b>
N.º art.:	9600025390, 9600025391
Tensão de alimentação:	12 V=== 230 V~ (com adaptador de corrente)
Potência de entrada:	38 W (12 V===) 43 W (230 V~)
Intervalo de temperatura interior	
– Refrigeração:	máx. 25 °C abaixo da temperatura ambiente
– Aquecimento:	máx. 65 °C
Volume bruto:	7 l
Peso:	2,8 kg (sem adaptador de corrente)
Inspeção/Certificado:	

	<b>TCX14</b>	<b>TCX21</b>	<b>TCX35</b>
N.º art.:	9600013319 9600013929	9600013320 9600013930	9600013321 9600013931
Tensão de alimentação:	12/24 V=== 220 – 240 V~		
Potência de entrada:	46 W (12 V===) 50 W (24 V===) 64 W (230 V~)		
	8,5 W (CA, modo ECO)	8,8 W (CA, modo ECO)	
Intervalo de temperatura interior (7 a 1 LED) – Refrigeração:	1 °C a 16 °C	3 °C a 16 °C	
	(máx. 27 °C abaixo da temperatura ambiente)		
Intervalo de temperatura interior (7 a 1 LED) – Aquecimento:	48 °C a 65 °C		
Categoria:	despensa		
Classe de eficiência energética:	A++		
Consumo de energia:	74 kWh/ano	77 kWh/ano	
Volume bruto:	14 l	21 l	35 l
Capacidade útil:	13,5 l	20 l	33 l
Classe de climatização:	T		
Temperatura ambiente:	+16 °C a +43 °C		
Emissão de ruído:	41 dB(A)		
Peso:	5,8 kg	7,3 kg	10,6 kg
Inspeção/Certificado:			

**Prima della messa in funzione leggere accuratamente questo manuale di istruzioni, conservarlo e, nel caso in cui il frigorifero portatile venga consegnato a un altro utente, consegnare anche le relative istruzioni.**

Il produttore declina ogni responsabilità per danni risultanti da un **uso non conforme alla destinazione** o **da un impiego scorretto**.

## Indice

1	Spiegazione dei simboli . . . . .	78
2	Norme di sicurezza . . . . .	79
3	Dotazione standard. . . . .	82
4	Uso conforme a destinazione. . . . .	82
5	Descrizione tecnica. . . . .	82
6	Funzionamento . . . . .	83
7	Pulizia e manutenzione . . . . .	89
8	Smaltimento . . . . .	89
9	Problemi e soluzioni . . . . .	90
10	Specifiche tecniche. . . . .	91

## 1 Spiegazione dei simboli



### **AVVERTENZA!**

**Indicazione di sicurezza** che segnala una situazione di pericolo che se non evitata può provocare morte o gravi lesioni.



### **ATTENZIONE!**

**Indicazione di sicurezza** che segnala una situazione di pericolo che se non evitata può provocare lesioni lievi o di gravità media.



### **AVVISO!**

Indicazione di una situazione che se non evitata può provocare danni materiali.

**NOTA**

Informazioni integranti relative all'impiego del prodotto.

## 2 Norme di sicurezza

### 2.1 Sicurezza generale



**AVVERTENZA! La mancata osservanza di queste avvertenze potrebbe causare la morte o lesioni gravi.**

**Pericolo di morte a causa di scossa elettrica**

- Se l'apparecchio presenta danni visibili, non metterlo in funzione.
- Se il cavo di allacciamento di questo apparecchio viene danneggiato, esso deve essere sostituito dal produttore, da parte del suo servizio clienti, oppure da una persona sufficientemente qualificata, al fine di evitare pericoli.
- Questo apparecchio deve essere riparato solo da personale specializzato. Le riparazioni effettuate in modo scorretto potrebbero causare rischi enormi.

**Pericolo per la salute**

- Questo apparecchio può essere utilizzato da bambini di età superiore a 8 anni, da persone con ridotte capacità fisiche, sensoriali o mentali o da persone inesperte o prive di conoscenze specifiche solo se sorvegliate o preventivamente istruite sull'impiego dell'apparecchio in sicurezza e se informate dei pericoli legati al prodotto stesso.
- I bambini non devono giocare con l'apparecchio.
- La pulizia e la manutenzione da parte dell'utente non possono essere compiute da bambini lasciati soli.
- I bambini dai 3 agli 8 anni possono caricare e scaricare gli apparecchi di refrigerazione.

**Pericolo di esplosione**

- Nell'apparecchio non conservare sostanze esplosive come ad es. bombolette spray con gas propellente infiammabile.



**ATTENZIONE! La mancata osservanza di queste precauzioni potrebbe causare lesioni lievi o moderate.**

**Pericolo di morte a causa di scossa elettrica**

- Staccare l'apparecchio dalla rete
  - prima di effettuare la pulizia e la cura
  - dopo ogni utilizzo

**Pericolo per la salute**

- I prodotti alimentari possono essere conservati solo nelle confezioni originali o in contenitori adeguati.



**AVVISO! Pericolo di danni**

- Confrontare i dati della tensione riportati sulla targhetta con quelli delle prese e degli attacchi disponibili.
- Collegare l'apparecchio solo nel modo seguente:
  - con il cavo di allacciamento CC alla spina CC del veicolo
  - oppure con il cavo di allacciamento da CA alla rete di alimentazione in corrente alternata
- Non estrarre mai la spina dalla presa tirando il cavo di allacciamento.
- Quando il frigorifero è collegato ad un presa CC: Staccare il frigorifero e le altre utenze dalla batteria prima di collegare il caricabatterie rapido.
- Quando il frigorifero è collegato ad un presa CC: Interrompere il collegamento o spegnere il frigorifero se il motore viene spento. Altrimenti la batteria si può scaricare.
- Il frigorifero non è adatto per il trasporto di sostanze corrosive o solventi.
- Questo frigorifero contiene nell'isolamento ciclopentano infiammabile. I gasi contenuti nel materiale di isolamento richiedono un processo di smaltimento particolare. Al termine della sua vita utile, smaltire l'apparecchio in modo conforme.

## 2.2 Sicurezza durante il funzionamento dell'apparecchio



**ATTENZIONE! La mancata osservanza di queste precauzioni potrebbe causare lesioni lievi o moderate.**

**Pericolo di morte a causa di scossa elettrica**

- Prima della messa in funzione assicurarsi che la linea di alimentazione e la spina siano asciutte.



### **Pericolo per la salute**

- L'apertura prolungata del frigorifero può causare un significativo aumento della temperatura nei vani dell'apparecchio.
- Pulire regolarmente le superfici che vengono a contatto con gli alimenti e i sistemi di scarico accessibili.
- Conservare la carne cruda e il pesce in contenitori adatti nell'apparecchio, in modo che non vengano a contatto con altri alimenti o sgocciolino su di essi.
- Se l'apparecchio resta vuoto a lungo:
  - Spegnerne l'apparecchio.
  - Sbrinare l'apparecchio.
  - Pulire e asciugare l'apparecchio.
  - Lasciare la porta aperta per prevenire la formazione di muffa nell'apparecchio.



### **AVVISO! Pericolo di danni**

- Non utilizzare apparecchi elettrici all'interno del frigorifero ad eccezione di quelli consigliati dallo stesso produttore.
- Non collocare l'apparecchio nelle vicinanze di fiamme libere o altre fonti di calore (riscaldamento, intensa esposizione ai raggi solari, forni a gas ecc.).

- **Pericolo di surriscaldamento!**

Assicurarsi che ci sia sempre una ventilazione minima di 50 mm su tutti i quattro lati del frigorifero. Mantenere l'area di ventilazione priva di oggetti che potrebbero limitare il flusso d'aria verso i componenti di raffreddamento.

Non collocare il frigorifero in scomparti chiusi o aree con flusso d'aria assente o minimo.

- Fare attenzione che le feritoie di aerazione non vengano coperte.
- Non versare nessun tipo di liquido o ghiaccio nel contenitore interno.
- Non immergere mai l'apparecchio in acqua.
- Proteggere l'apparecchio e i cavi dal caldo e dall'umidità.

### 3 Dotazione standard

N. in, fig. 1, pagina 3	Quantità	Denominazione
1	1	Frigorifero termoelettrico
2	1	Cavo di collegamento della corrente alternata
3	1	Cavo di collegamento della corrente continua
-	1	Istruzioni per l'uso

Prima di mettere in funzione l'apparecchio controllare che i componenti rientranti nella dotazione standard siano al completo.

### 4 Uso conforme a destinazione

Il frigorifero portatile è adatto a raffreddare e a mantenere caldi alimenti. L'apparecchio è anche ideale per l'uso in campeggio.

Tutti i materiali del frigorifero portatile non sono pericolosi per gli alimenti.

L'apparecchio è adatto per l'uso in campeggio.

L'apparecchio non deve essere esposto a pioggia.



#### **ATTENZIONE! Pericolo per la salute!**

Controllare che la capacità di raffreddamento dell'apparecchio sia conforme ai requisiti degli alimenti o medicinali che si desidera raffreddare.

### 5 Descrizione tecnica

Il frigorifero è adatto per l'uso mobile. Può tenere gli alimenti al fresco fino a max. 27 °C (TCX07: 25 °C) al di sotto della temperatura ambiente (spegnimento con termostato a circa 2 °C) o tenerli al caldo fino a max. 65 °C.

Questo apparecchio è un frigorifero portatile termoelettrico a usura ridotta con asportazione del calore tramite ventola.

## TCX14, TCX21, TCX35

Quando l'apparecchio ha raggiunto la temperatura d'esercizio impostata, passa automaticamente alla modalità di risparmio energetico. In questa modalità viene consumata soltanto l'energia necessaria per raggiungere la temperatura all'interno del frigorifero.

Il frigorifero è dotato di un circuito di priorità automatico, che assicura che con il collegamento simultaneo alla rete di alimentazione in corrente alternata e a una batteria da 12/24 V venga utilizzata la corrente alternata per l'alimentazione.

## 6 Funzionamento



### AVVERTENZA! Pericolo di incendio

- Durante il posizionamento dell'apparecchio, assicurarsi che il cavo di alimentazione non venga bloccato o danneggiato.
- Non collocare prese multiple portatili o alimentatori portatili sul retro dell'apparecchio.



### NOTA

Per motivi igienici, prima di mettere in funzione il nuovo frigorifero pulirne l'interno e l'esterno con un panno umido (vedi anche capitolo "Pulizia e manutenzione" a pagina 89).

### 6.1 Consigli per risparmiare energia



### NOTA

La circolazione dell'aria fredda all'interno del frigorifero è assicurata da una ventola posta all'interno. In questo modo si raggiunge una migliore capacità di raffreddamento. Per fare in modo che l'aria fredda non fuoriesca quando si apre il frigorifero, è previsto un interruttore che spegne la ventola non appena si apre il coperchio.

- Scegliere un luogo di impiego ben aerato e riparato dai raggi solari.
- Se per il frigorifero si desidera regolare una maggiore efficienza energetica e una capacità di raffreddamento limitata, utilizzare la modalità ECO del frigorifero (TCX14, TCX21, TCX35).
- Prima di immagazzinare cibi caldi nell'apparecchio, lasciarli prima raffreddare.
- Non aprire il frigorifero più spesso del necessario.
- Non lasciare il frigorifero aperto più del necessario.

## 6.2 Collegamento all'accendisigari



### NOTA

Se il frigorifero viene collegato all'accendisigari del veicolo, fare attenzione se è necessario inserire l'accensione per alimentare l'apparecchio con la corrente.

Per motivi di sicurezza, il frigorifero portatile è dotato di un sistema elettronico che lo protegge contro l'inversione di polarità. In questo modo il frigorifero portatile è protetto dai cortocircuiti durante il collegamento a una batteria.

## 6.3 Utilizzo del dispositivo di controllo automatico della batteria (TCX14, TCX21, TCX35)

L'apparecchio dispone di un dispositivo di controllo automatico della batteria a più livelli che protegge la batteria del veicolo da uno scaricamento eccessivo durante il collegamento alla rete di bordo CC.

Se il frigorifero viene azionato nel veicolo a motore spento, il frigorifero si spegne automaticamente non appena la tensione di alimentazione scende al di sotto di un valore impostabile. Il frigorifero portatile si riaccende non appena viene raggiunta la tensione di ripristino ottenuta caricando la batteria.



### AVVISO! Pericolo di danni!

Quando viene spenta dal dispositivo di controllo automatico della batteria, la batteria non viene più caricata completamente. Evitare riavvii ripetuti o di utilizzare utenze senza lunghe fasi di carica. Assicurare che la batteria venga ricaricata.

Nella modalità "HIGH", il dispositivo di controllo automatico della batteria si attiva più velocemente che nel livello "LOW" (vedi la tabella seguente).

Modalità del dispositivo di controllo automatico della batteria	LOW	HIGH
Tensione di interruzione a 12 V	10,1 V	11,7 V
Tensione di riaccensione a 12 V	11,5 V	13,1 V
Tensione di interruzione a 24 V	21,5 V	24,6 V
Tensione di riaccensione a 24 V	23,0 V	26,2 V

- Spostare l'interruttore (fig. **1** 4, pagina 3) nella relativa impostazione per selezionare la modalità del dispositivo di controllo automatico della batteria.

- Spostare l'interruttore (fig. **1** 4, pagina 3) su "OFF" per disattivare la modalità del dispositivo di controllo automatico della batteria.

**NOTA**

Se il frigorifero portatile è alimentato dalla batteria di avviamento del veicolo, selezionare la modalità "HIGH" del dispositivo di controllo automatico della batteria. Se il frigorifero è collegato a una batteria di alimentazione, è sufficiente selezionare la modalità "LOW" del dispositivo di controllo automatico della batteria.

## 6.4 Apertura del frigorifero portatile

- **Solo TCX35:** Sbloccare il frigorifero portatile (fig. **2**, pagina 3).
- Aprire il frigorifero portatile.

## 6.5 Accensione del frigorifero portatile (TCX07)

- Collocare il frigorifero su un supporto stabile.

### Collegare a 230 V~

- Collegare il cavo di collegamento da 230 V all'adattatore di rete.
- Inserire l'altra estremità del cavo di collegamento da 230 V nella presa del frigorifero portatile.
- Collegare l'adattatore di rete a una presa.
- ✓ Il LED dell'adattatore di rete è verde.

### Collegare a 12 V==

**NOTA**

La presa è contro l'inversione di polarità: è possibile inserirla in una sola direzione nella boccia (fig. **4** 1, pagina 4).

- Inserire una estremità del cavo di collegamento da 12 V nella presa del frigorifero portatile.
- Collegare l'altra estremità del cavo di collegamento da 12 V all'accendisigari del veicolo (fig. **5**, pagina 4).

## Accensione del frigorifero portatile

- Per accendere il frigorifero portare l'interruttore posizionato sul pannello di controllo (fig. **4** 3, pagina 4) su "HEISS/HOT" (CALDO) o "KALT/COLD" (FREDDO).
- ✓ Il vano interno del frigorifero inizia a raffreddarsi o a scaldarsi.

Spia di funzionamento	Modo operativo
rossa (fig. <b>4</b> 2, pagina 4)	riscaldamento
verde (fig. <b>4</b> 4, pagina 4)	raffreddamento

## 6.6 Accensione del frigorifero portatile (TCX14, TCX21, TCX35)



### AVVISO!

Fare attenzione che il frigorifero portatile contenga solo oggetti o prodotti che possono essere raffreddati ovvero riscaldati alla temperatura selezionata.

- Appoggiare il frigorifero su una superficie resistente.
- Chiudere il frigorifero portatile.
  - con il cavo di collegamento per la corrente alternata (fig. **1** 2, pagina 3), fornito in dotazione, a una presa di corrente alternata o ...
  - con il cavo di collegamento per corrente continua (fig. **1** 3, pagina 3), fornito in dotazione, alla presa di corrente continua del veicolo (fig. **5**, pagina 4).
- Premere il pulsante "⏻" sul pannello di comando per accendere il frigorifero portatile.
- ✓ Il frigorifero inizia a raffreddare ovvero a riscaldare l'interno:

Indicatore di funzionamento	Modalità di funzionamento
rosso (fig. <b>3</b> 2, pagina 3)	riscaldamento
blu (fig. <b>3</b> 3, pagina 3)	raffreddamento

## 6.7 Commutazione fra raffreddamento e riscaldamento

### TCX07

- Se si vuole passare dal **freddo** al **caldo**, portare l'interruttore posizionato sul pannello di controllo (fig. **4** 3, pagina 4) su "HEISS/HOT" (CALDO) o "KALT/COLD" (FREDDO).
- ✓ La spia di funzionamento rossa o verde è accesa e l'apparecchio inizia a raffreddare/riscaldare.
- Se si vuole porre fine al processo di raffreddamento o di riscaldamento, portare l'interruttore posizionato sul pannello di controllo (fig. **4** 3, pagina 4) su "AUS/OFF".
- Se il frigorifero viene spento per un periodo lungo, estrarre il cavo di allacciamento.

### TCX14, TCX21, TCX35

- Se si vuole passare dalla funzione di **raffreddamento** alla funzione di **riscaldamento** e viceversa, premere il pulsante "HOT/COLD".



#### NOTA

Il comando del frigorifero portatile dispone di una funzione memory: questa funzione memorizza l'intervallo di variazione della temperatura selezionato per ciascuna modalità (raffreddamento e riscaldamento). In questo modo durante ogni accensione/commutazione viene impostato l'intervallo di variazione della temperatura preselezionato della rispettiva modalità.

- ✓ L'indicatore rosso ovvero blu è illuminato e l'apparecchio inizia a raffreddare/riscaldare.
- Per terminare la fase di raffreddamento o di riscaldamento premere il pulsante "⏻".
- Per disinserire il frigorifero portatile staccare l'apparecchio dalla rete.

## 6.8 Selezione della temperatura (TCX14, TCX21, TCX35)

L'indicatore di stato della temperatura impostata (fig. **3** 5, pagina 3) indica la temperatura selezionata. Con l'aumentare del numero di LED accesi aumentano anche l'intensità del raffreddamento o del riscaldamento.



### NOTA

Le temperature indicate di seguito sono soggette a tolleranze e dipendono dalla posizione di misurazione.

Temperatura al centro dello spazio interno a una temperatura ambiente di circa 25 °C:

	Indicatore di stato (fig. <b>3</b> 5, pagina 3)	Temperatura interna
<b>Raffreddamento</b>	7 LED accesi	circa 1 °C (TCX14) circa 3 °C (TCX21, TCX35)
	1 LED acceso	circa 16 °C (modalità ECO)
<b>Riscaldamento</b>	7 LED accesi	circa 65 °C
	1 LED acceso	circa 48 °C

- Per selezionare la temperatura di **raffreddamento** o **riscaldamento**, premere ripetutamente il pulsante “” finché non è acceso il numero di LED necessario.

## 6.9 Rimozione del coperchio

È possibile rimuovere il coperchio del frigorifero (fig. **6**, pagina 4):

- Aprire il coperchio finché non si trova con un angolo di 30° rispetto all'alloggiamento.
- Tirare il coperchio in avanti e sollevarlo quindi inclinandolo.



## 7 Pulizia e manutenzione

**AVVERTENZA! Pericolo di morte a causa di scossa elettrica**

Staccare l'apparecchio dalla rete ogni volta che si effettua la pulizia e la cura.

**AVVISO! Pericolo di danni!**

- Non lavare mai il frigorifero sotto acqua corrente e non immergerlo in acqua per risciacquarlo.
- Per la pulizia non impiegare detersivi corrosivi oppure oggetti ruvidi, perché potrebbero danneggiare il frigorifero.

- Pulire l'interno e l'esterno dell'apparecchio di tanto in tanto con un panno umido.
- Assicurarsi che le aperture di aerazione e disaerazione dell'apparecchio siano prive di polvere e sporcizia in modo da permettere, al calore generato durante il funzionamento, di fuoriuscire e non danneggiare l'apparecchio.

## 8 Smaltimento

- Raccogliere il materiale di imballaggio possibilmente negli appositi contenitori di riciclaggio.





Quando il prodotto viene messo fuori servizio definitivamente, informarsi al centro di riciclaggio più vicino, oppure presso il proprio rivenditore specializzato, sulle prescrizioni adeguate concernenti lo smaltimento.

## 9 Problemi e soluzioni

Problema	Possibile causa	Soluzione consigliata
Il frigorifero portatile non funziona e la ventola visibile dall'esterno non gira.	Nella presa di corrente continua del veicolo non c'è tensione.	Nella maggior parte dei veicoli è necessario che l'interruttore di accensione sia inserito perché alla presa di corrente continua possa arrivare tensione.
Il quadro comandi è inserito e il frigorifero non funziona.	La presa di corrente continua è . Questo provoca un contatto elettrico sbagliato.	Pulire l'attacco della presa di corrente continua usando una spazzola non metallica ed un solvente in modo che il contatto centrale sia pulito. Se la spina inserita nella presa di corrente continua si scalda molto, significa che è necessario pulirla o che probabilmente non è montata in modo corretto
	Il fusibile della spina di corrente cosporantina è bruciato.	Sostituire il fusibile (fig. 7 1, pagina 5) della spina di corrente continua con un fusibile dello stesso tipo.
	Si è bruciato il fusibile dell'autoveicolo.	Sostituire il fusibile del veicolo della presa di corrente continua (solitamente di 15 A; osservare inoltre il manuale di istruzioni del proprio veicolo).
Il frigorifero non raffredda sufficientemente e la ventola esterna non gira.	Il motore del ventilatore è guasto.	La riparazione va effettuata esclusivamente da una ditta di assistenza tecnica autorizzata.
Il frigorifero non raffredda sufficientemente e la ventola esterna gira.	Il motore per il ventilatore interno è guasto.	
	L'elemento Peltier è guasto.	
	L'alimentatore integrato è guasto.	

## 10 Specifiche tecniche

	<b>TCX07</b>
N. art.:	9600025390, 9600025391
Tensione di alimentazione:	12 V=== 230 V~ (con adattatore di corrente)
Ingresso alimentazione:	38 W (12 V===) 43 W (230 V~)
Temperatura d'esercizio interna	
– Raffreddamento:	fino a max 25 °C al di sotto della temperatura ambiente
– Riscaldamento:	fino a max 65 °C
Volume interno:	7 l
Peso:	2,8 kg (senza adattatore di corrente)
Ispezione/certificato:	

	<b>TCX14</b>	<b>TCX21</b>	<b>TCX35</b>
N. art.:	9600013319 9600013929	9600013320 9600013930	9600013321 9600013931
Tensione di alimentazione:	12/24 V=== 220 – 240 V~		
Ingresso alimentazione:	46 W (12 V===) 50 W (24 V===) 64 W (230 V~)		
	8,5 W (CA, modalità ECO)	8,8 W (CA, modalità ECO)	
Temperatura d'esercizio interna (da 7 a 1 LED)			
– Raffreddamento:	da 1 °C a 16 °C	da 3 °C a 16 °C	
	(fino a max 27 °C al di sotto della temperatura ambiente)		
Temperatura d'esercizio interna (da 7 a 1 LED)			
– Riscaldamento:	da 48 °C a 65 °C		
Categoria:	Cambusa		
Classe di efficienza energetica:	A++		
Consumo energetico:	74 kWh/anno	77 kWh/anno	
Volume interno:	14 l	21 l	35 l
Capacità utile:	13,5 l	20 l	33 l
Classe climatica:	T		
Temperatura ambiente:	da +16 °C a +43 °C		
Emissioni acustiche:	41 dB(A)		
Peso:	5,8 kg	7,3 kg	10,6 kg
Ispezione/certificato:			

**Lees deze handleiding voor de ingebruikname zorgvuldig door en bewaar deze. Geef de handleiding bij doorgeven van het toestel door aan de gebruiker.**

De fabrikant kan niet aansprakelijk worden gesteld voor schade die door **gebruik tegen de voorschriften in** of door **verkeerde bediening** wordt veroorzaakt.

## Inhoud

1	Verklaring van de symbolen . . . . .	93
2	Veiligheidsinstructies . . . . .	94
3	Leveringsomvang . . . . .	97
4	Doelmatig gebruik . . . . .	97
5	Technische beschrijving . . . . .	97
6	Bediening . . . . .	98
7	Reiniging en onderhoud . . . . .	103
8	Afvalbeheer . . . . .	103
9	Verhelpen van storingen . . . . .	104
10	Technische gegevens . . . . .	105

## 1 Verklaring van de symbolen



### **WAARSCHUWING!**

**Veiligheidsaanwijzing** met betrekking tot een gevaarlijke situatie die kan leiden tot ernstig letsel of de dood, als deze niet wordt vermeden.



### **VOORZICHTIG!**

**Veiligheidsaanwijzing** met betrekking tot een gevaarlijke situatie die kan leiden tot licht of gemiddeld letsel, als deze niet wordt vermeden.



### **LET OP!**

Aanwijzing met betrekking tot een situatie die kan leiden tot materiële schade, als deze niet wordt vermeden.

**INSTRUCTIE**

Meer informatie over de bediening van het product.

## 2 Veiligheidsinstructies

### 2.1 Algemene veiligheid



**WAARSCHUWING! Niet in acht nemen van deze waarschuwingen kan leiden tot ernstig letsel of de dood.**

**Levensgevaar door elektrische schok**

- Als het toestel zichtbaar beschadigd is, mag het niet in gebruik worden genomen.
- Als de aansluitkabel van dit toestel wordt beschadigd, moet deze, om gevaren te vermijden, door de fabrikant, diens klantenservice of een gelijkwaardig gekwalificeerd persoon vervangen worden.
- Reparaties aan dit toestel mogen uitsluitend door vakmonteurs uitgevoerd worden. Door ondeskundige reparaties kunnen grote gevaren ontstaan.

**Gevaar voor de gezondheid**

- Dit toestel kan door kinderen vanaf 8 jaar en ouder evenals door personen met verminderde fysieke, zintuiglijke of geestelijke vermogens of tekortschietende ervaring en kennis gebruikt worden, als ze worden begeleid of hun is uitgelegd hoe ze het toestel veilig kunnen gebruiken. Ook dienen ze inzicht te hebben in de gevaren die het gebruik van het toestel met zich meebrengt.
- Kinderen mogen niet met het toestel spelen.
- Reiniging en gebruikersonderhoud mogen niet door kinderen zonder begeleiding worden uitgevoerd.
- Kinderen van 3 tot 8 jaar mogen koelapparaten laden en ontladen.

**Explosiegevaar**

- Bewaar geen explosiegevaarlijke stoffen, zoals spuitbussen met brandbaar drijfgas, in het toestel.



**VOORZICHTIG! Niet in acht nemen van deze voorzichtigheidsaanwijzingen kan leiden tot licht of gemiddeld letsel.**

### **Levensgevaar door elektrische schok**

- Scheid het toestel van het net
  - voor iedere reiniging en ieder onderhoud
  - na elk gebruik

### **Gevaar voor de gezondheid**

- Levensmiddelen mogen alleen in de originele verpakkingen of geschikte bakken worden opgeslagen.



### **LET OP! Gevaar voor beschadiging**

- Vergelijk de spanning op het typeplaatje met de voorhanden energievoorziening.
- Sluit het toestel alleen als volgt aan:
  - met de DC-aansluitkabel aan een DC-stopcontact in het voertuig
  - of met de AC-aansluitkabel op het wisselstroomnet
- Trek de stekker nooit aan de aansluitkabel uit het stopcontact.
- Als het koeltoestel aan de DC-contactdoos is aangesloten: Klem uw koeltoestel en andere verbruikers van de accu af voor u een snellader aansluit.
- Als het koeltoestel aan de DC-contactdoos is aangesloten: Verbreek de verbinding of schakel het koeltoestel uit, als u de motor uitschakelt. Anders kan de accu worden ontladen.
- Het koeltoestel is niet geschikt voor het transport van bijtende of oplosmiddelhoudende stoffen.
- Deze koeltoestel bevat in de isolering brandbaar cyclopentaan. De gassen in het isoleringsmateriaal vereisen een bijzonder afvoerproces. Voer het apparaat aan het einde van zijn levensduur af volgens de voorschriften.

## **2.2 Veiligheid bij het gebruik van het toestel**



**VOORZICHTIG! Niet in acht nemen van deze voorzichtigheidsaanwijzingen kan leiden tot licht of gemiddeld letsel.**

### **Levensgevaar door elektrische schok**

- Let er voor de ingebruikneming op dat de voedingskabel en de stekker droog zijn.

### **Gevaar voor de gezondheid**

- Langdurig openen van het koeltoestel kan leiden tot een aanzienlijke temperatuurstijging in de compartimenten van het toestel.
- Reinig oppervlakken die in contact komen met voedsel en aftap-systemen regelmatig.
- Sla rauw vlees en vis op in geschikte containers in het apparaat, zodat ze niet met andere levensmiddelen in contact komen of erop druppelen.
- Als het apparaat langdurig leeg blijft:
  - Schakel het apparaat uit.
  - Ontdooi het apparaat.
  - Reinig het apparaat en droog het af.
  - Laat de deur open om schimmelvorming in het apparaat te voorkomen.



### **LET OP! Gevaar voor beschadiging**

- Gebruik geen elektrische toestellen binnen de koeltoestel, behalve als deze toestellen daarvoor door de fabrikant worden aanbevolen.
- Zet het toestel niet in de buurt van open vlammen of andere warmtebronnen (verwarming, sterke zonnestraling, gasovens enz.).
- **Gevaar voor oververhitting!**

Zorg er altijd voor dat er rond het koeltoestel minimaal 50 mm ventilatie is. Houd het ventilatiebereik vrij van objecten die de luchtstroom rond de koelcomponenten kunnen hinderen. Plaats het koeltoestel niet in gesloten ruimtes of bereiken met minimale luchtstroming.
- Let erop dat de ventilatiesleuven niet worden afgedekt.
- Doe geen vloeistoffen of ijs in het binnenreservoir.
- Dompel het toestel nooit onder water.
- Bescherm het toestel en de kabels tegen hitte en vocht.



### 3 Leveringsomvang

Nr. in afb. <b>1</b> , pagina 3	Hoeveelheid	Omschrijving
1	1	Thermo-elektrische koelbox
2	1	Wisselstroom-aansluitkabel
3	1	Gelijkstroom-aansluitkabel
–	1	Gebruiksaanwijzing

Controleer vóór het in bedrijf nemen van het apparaat, of alle tot de leveringsomvang behorende delen aanwezig zijn.

### 4 Doelmatig gebruik

Het koelapparaat is geschikt voor het koelen en warm houden van levensmiddelen. Het apparaat is ook geschikt voor gebruik tijdens kamperen.

Alle in het koelapparaat verwerkte materialen zijn onbedenklijk ten aanzien van levensmiddelen.

Het koelapparaat is geschikt voor gebruik op campingen.

Het toestel mag niet aan regen worden blootgesteld.



#### **VOORZICHTIG! Gevaar voor de gezondheid!**

Controleer of het koelvermogen van het toestel voldoet aan de eisen van de levensmiddelen of geneesmiddelen die u wilt koelen.

### 5 Technische beschrijving

Het koeltoestel is geschikt voor mobiel gebruik. Het kan goederen koelen tot max. 27 °C (TCX07: 25 °C) onder de omgevingstemperatuur (thermostaatschakelaar-uit bij ca. 2 °C) of ze warm houden tot max. 65 °C.

Het koeltoestel is een slijtvaste thermo-elektrische koeler met ventilatorondersteunde warmteafvoer.

## TCX14, TCX21, TCX35

Als het toestel een ingesteld temperatuur heeft bereikt, schakelt het automatisch naar de energiebesparingsmodus. In deze modus wordt alleen energie verbruikt die werkelijk nodig is om de temperatuur in de box te handhaven.

Het koeltoestel is uitgerust met een automatisch prioriteitscircuit. Zo wordt gegarandeerd dat bij een gelijktijdige verbinding met de wisselstroomvoeding en een 12/24 V accu de wisselstroomvoeding wordt gebruikt.

## 6 Bediening



### WAARSCHUWING! Brandgevaar

- Voorkom bij het positioneren van het apparaat het blijven hangen of beschadigd raken van de voedingskabel.
- Plaats geen beweeglijke, meervoudige stopcontacten of dergelijke voedingseenheden aan de achterkant van het apparaat.



### INSTRUCTIE

Alvorens het nieuwe koeltoestel in bedrijf te nemen, moet het uit hygiënische redenen met een vochtige doek van binnen en buiten worden gereinigd (zie ook hoofdstuk „Reiniging en onderhoud“ op pagina 103).

### 6.1 Tips om energie te besparen



### INSTRUCTIE

Een ventilator in het interieur van het koeltoestel zorgt voor de circulatie van koude lucht in de box. Zo is een betere koeling gegarandeerd. Om te voorkomen dat koude lucht naar buiten ontsnapt als het koeltoestel wordt geopend, is het uitgerust met een schakelaar die de ventilator uitschakelt zodra de deksel wordt geopend.

- Kies een goed geventileerde en tegen zonnestralen beschermde plaats.
- Als u een verhoogde energie-efficiëntie en een beperkt koelvermogen voor het koeltoestel wilt instellen, gebruik dan de ECO-modus van het koeltoestel (TCX14, TCX21, TCX35).
- Laat warme spijzen eerst afkoelen, voordat u ze in het toestel koel houdt.
- Open het koeltoestel niet vaker dan nodig.
- Laat het koeltoestel niet langer open dan nodig is.

## 6.2 Aansluiten op de sigarettenaansteker



### INSTRUCTIE

Let erop dat u eventueel het contact moet inschakelen om het apparaat van stroom te voorzien, als u het koeltoestel aansluit op de sigarettenaansteker van uw voertuig.

Uit veiligheidsredenen is de koeler uitgerust met een elektronisch systeem dat beschermt tegen verkeerd polen. Dit beschermt het koeltoestel tegen kortsluiting na aansluiting op een accu.

## 6.3 Accumonitor gebruiken (TCX14, TCX21, TCX35)

Het toestel is uitgerust met een meerniveau-accumonitor die de voertuigaccu bij aansluiting op het gelijkstroom-boordnet beschermt tegen te diepe ontlading.

Als het koeltoestel bij uitgeschakeld contact in het voertuig wordt gebruikt, wordt het koeltoestel automatisch uitgeschakeld zodra de voedingsspanning daalt tot onder een ingestelde waarde. Het koeltoestel wordt weer ingeschakeld zodra door oplading van de accu de herinschakelspanning is bereikt.



### LET OP! Gevaar voor beschadiging!

Als de accu wordt uitgeschakeld door de accumonitor, wordt de accu niet meer volledig opgeladen. Voorkom herhaaldelijk starten of inschakelen van stroomverbruikers zonder langere laadfasen. Zorg ervoor dat de accu weer wordt opgeladen.

In de stand „HIGH” reageert de accumonitor sneller dan in de stand „LOW” (zie volgende tabel).

Accumonitormodus	LOW	HIGH
<b>Uitschakelspanning bij 12 V</b>	10,1 V	11,7 V
<b>Herinschakelspanning bij 12 V</b>	11,5 V	13,1 V
<b>Uitschakelspanning bij 24 V</b>	21,5 V	24,6 V
<b>Herinschakelspanning bij 24 V</b>	23,0 V	26,2 V

- Schuif de schakelaar (afb. **1** 4, pagina 3) van de geschikte instelling om de accumonitormodus te selecteren.
- Schuif de schakelaar (afb. **1** 4, pagina 3) naar „OFF” om de accumonitormodus te deactiveren.

**INSTRUCTIE**

Als het koeltoestel wordt gevoed door de starteraccu, kiest dan de accumonitor-modus „HIGH”. Als het koeltoestel is aangesloten op een voedingsaccu, is de accumonitor-modus „LOW” voldoende.

## 6.4 Koelbox openen

- ▶ **Alleen TCX35:** Ontgrendel het koelapparaat (afb. **2**, pagina 3).
- ▶ Open het koelapparaat.

## 6.5 Koelbox inschakelen (TCX07)

- ▶ Plaats de koelbox op een vaste ondergrond.

### Aan 230 V~ aansluiten

- ▶ Verbind de 230 V-aansluitkabel met de netadapter.
- ▶ Steek de andere zijde van de 230 V-aansluitkabel in de bus van de koelbox.
- ▶ Sluit de netadapter op een stopcontact aan.
- ✓ De LED aan de netadapter brandt groen.

### Aan 12 V== aansluiten

**INSTRUCTIE**

De polen van de stekker kunnen niet verwisseld worden: U kunt hem slechts in een richting in de bus (afb. **4** 1, pagina 4) steken.

- ▶ Steek een zijde van de 12 V-aansluitkabel in de bus aan de koelbox.
- ▶ Sluit de andere zijde van de 12 V-aansluitkabel aan de sigarettenaanster in het voertuig (afb. **5**, pagina 4) aan.

### Koelbox inschakelen

- ▶ Schuif de schakelaar aan het bedieningspaneel (afb. **4** 3, pagina 4) in de positie „HEISS/HOT” (HEET) resp. „KALT/COLD” (KOUD) om de koelbox in te schakelen.

- ✓ De koelbox start met het koelen resp. opwarmen van de binnenruimte:

Bedrijfsaanduiding	Bedrijfsmodus
rood (afb. <b>4</b> 2, pagina 4)	Opwarmen
groen (afb. <b>4</b> 4, pagina 4)	Koelen

## 6.6 Koelbox inschakelen (TCX14, TCX21, TCX35)



### LET OP!

Let erop dat zich uitsluitend materialen en waren in de koelbox bevinden, die op de gekozen temperatuur gekoeld c.q. verwarmd mogen worden.

- Plaats de koelbox op een stevige ondergrond.
- Sluit het koelapparaat
  - met de bijgeleverde wisselstroomaansluitkabel (afb. **1** 2, pagina 3) aan op een wisselstroomcontactdoos of...
  - met de bijgeleverde gelijkstroomaansluitkabel (afb. **1** 3, pagina 3) op de gelijkstroomcontactdoos in het voertuig (afb. **5**, pagina 4).
- Druk op de knop „☺” op het bedieningspaneel om de koelbox in te schakelen.
- ✓ De koelbox met het koelen c.q. verwarmen van de binnenruimte:

Bedrijfsindicator	Bedrijfsmodus
Rood (afb. <b>3</b> 2, pagina 3)	Verwarmen
Blauw (afb. <b>3</b> 3, pagina 3)	Koelen

## 6.7 Omschakelen tussen koelen en verwarmen

### TCX07

- Als u tussen **Koelen** en **Opwarmen** wilt omschakelen, schuift u de schakelaar aan het bedieningspaneel (afb. **4** 3, pagina 4) in de positie „HEISS/HOT” (HEET) resp. „KALT/COLD” (KOUD).
- ✓ Het rode resp. groene indicatielampje brandt en het toestel begint te koelen of op te warmen.
- Als u het koelen of opwarmen wilt beëindigen, schuift u de schakelaar aan het bedieningspaneel (afb. **4** 3, pagina 4) op „AUS/OFF” (UIT).

- Trek na het gebruik van de koelbox de aansluitkabel uit de stroombron.

### TCX14, TCX21, TCX35

- Als u tussen **koelen** en **verwarmen** om wilt schakelen, drukt u op de knop „HOT/COLD”.



#### INSTRUCTIE

De besturing van de koelbox bezit een geheugenfunctie: ze onthoudt het gekozen temperatuurbereik voor elke modus (koelen en verwarmen). Zo wordt telkens bij het inschakelen of omschakelen het voordien gekozen temperatuurbereik van de betreffende modus ingesteld.

- ✓ De rode of blauwe bedrijfsindicator brandt, en het apparaat begint te koelen/verwarmen.
- Indien u het koelen c.q. verwarmen wilt beëindigen, druk dan op de knop „⏻”.
- Als u de koelbox buiten bedrijf neemt, trek dan de aansluitkabel eruit.

## 6.8 Temperatuur selecteren (TCX14, TCX21, TCX35)

De ingestelde temperatuur-statusdisplay (afb. **3** 5, pagina 3) toont de geselecteerde temperatuur. Hoe mee leds branden, hoe intensiever er wordt gekoeld of verwarmd.



#### INSTRUCTIE

De volgende temperatuurwaarden kunnen afwijken en zijn afhankelijk van de meetpositie.

De temperatuur in het midden van de binnenruimte bij ca. 25 °C omgevingstemperatuur:

	Statusdisplay (afb. <b>3</b> 5, pagina 3)	Binnentemperatuur
<b>Koelen</b>	7 brandende leds	ca. 1 °C (TCX14) ca. 3 °C (TCX21, TCX35)
	1 brandende led	ca. 16 °C (ECO modus)
<b>Verwarmen</b>	7 brandende leds	ca. 65 °C
	1 brandende led	ca. 48 °C

- Om de **koel** of **verwarm** temperatuur te selecteren, op de „” knop drukken tot het aantal vereiste leds brandt.

## 6.9 Deksel afnemen

U kan het deksel van de koelbox nemen (afb. **6**, pagina 4):

- Open het deksel zo ver dat het zich in een hoek van ongeveer 30° ten opzichte van de box bevindt.
- Trek het deksel naar voren en hef het er dan schuin vanaf.

## 7 Reiniging en onderhoud



### **WAARSCHUWING! Levensgevaar door elektrische schok**

Scheid voor elke reiniging en verzorging het toestel van het net.



### **LET OP! Gevaar voor beschadiging!**

- Reinig het koeltoestel nooit onder stromend water of in afwaswater.
- Gebruik voor het reinigen geen bijtende schoonmaakmiddelen of harde voorwerpen, aangezien het koeltoestel hierdoor beschadigd zou kunnen raken.

- Reinig het toestel van binnen en buiten af en toe met een vochtige doek.
- Zorg ervoor dat de ventilatieopeningen van het toestel vrij zijn van stof en verontreinigingen, zodat de bij het gebruik ontstane warmte kan worden afgevoerd en het toestel niet beschadigd raakt.

## 8 Afvalbeheer

- Laat het verpakkingsmateriaal indien mogelijk recycleren.



Als u het product definitief buiten bedrijf stelt, informeer dan bij het dichtstbijzijnde recyclingcentrum of uw speciaalzaak naar de betreffende afvoerschriften.

## 9 Verhelpen van storingen

Storing	Mogelijke oorzaak	Suggestie voor oplossing
Uw box functioneert niet, en het van buitenaf zichtbare ventilatorwiel draait niet.	Aan de gelijkstroom-contactdoos in het voertuig is geen spanning.	In de meeste voertuigen moet de contactschakelaar ingeschakeld zijn om de gelijkstroomcontactdoos van spanning te voorzien.
Het contact is ingeschakeld, maar de box werkt niet.	De fitting van de gelijkstroomcontactdoos is vervuild. Dit heeft een slecht elektrisch contact tot gevolg.	Reinig met een niet-metalen borstel en een oplosmiddel de bus van de gelijkstroomcontactdoos, zodat de middelste aansluitpen schoon is. Als de stekker in de gelijkstroomcontactdoos zeer warm wordt, moet ofwel de fitting worden gereinigd of is de stekker eventueel niet goed samengebouwd.
	De zekering van de gelijkstroomstekker is doorgebrand.	Vervang de zekering (afb. <b>7</b> 1, pagina 5) van de gelijkstroomstekker door een gelijkwaardige zekering
	De voertuigzekering is doorgebrand.	Vervang de voertuigzekering van de gelijkstroomcontactdoos (normaal 15 A) (neem hiervoor de bedieningshandleiding van uw voertuig in acht).
Het koelvermogen van uw box is naar uw zin onvoldoende, en het ventilatorwiel aan de buitenkant draait niet.	De ventilatormotor is defect.	Alleen een erkend servicebedrijf kan deze reparatie uitvoeren.
Het koelvermogen van uw box is naar uw zin onvoldoende, maar het ventilatorwiel aan de buitenkant draait wel.	De ventilatormotor voor de ventilator binnenin is defect.	
	Het Peltier-element is defect.	
	Het geïntegreerde netvoedingsdeel is defect.	



## 10 Technische gegevens

	<b>TCX07</b>
Artikelnr.:	9600025390, 9600025391
Voedingsspanning:	12 V $\text{---}$ 230 V $\sim$ (met stroomadapter)
Voeding:	38 W (12 V $\text{---}$ ) 43 W (230 V $\sim$ )
Binnentemperatuur- bereik	
– Koelen:	max. 25 °C onder omgevingstemperatuur
– Verwarmen:	max. 65 °C
Bruto-inhoud:	7 l
Gewicht:	2,8 kg (zonder stroomadapter)
Inspectie/certificaat:	

	<b>TCX14</b>	<b>TCX21</b>	<b>TCX35</b>
Artikelnr.:	9600013319 9600013929	9600013320 9600013930	9600013321 9600013931
Voedingsspanning:	12/24 V=== 220 – 240 V~		
Voeding:	46 W (12 V===) 50 W (24 V===) 64 W (230 V~)		
	8,5 W (AC, ECO modus)	8,8 W (AC, ECO modus)	
Binnentemperatuur- bereik (7 tot 1 led(s)) – Koelen:	1 °C tot 16 °C	3 °C tot 16 °C	
	(max. 27 °C onder omgevingstemperatuur)		
Binnentemperatuur- bereik (7 tot 1 led(s)) – Verwarmen:	48 °C tot 65 °C		
Categorie:	Pantry		
Energie-efficiën- tieklaas:	A++		
Energieverbruik:	74 kWh/jaar	77 kWh/jaar	
Bruto-inhoud:	14 l	21 l	35 l
Nuttige capaciteit:	13,5 l	20 l	33 l
Klimaatklasse:	T		
Omgevingstempera- tuur:	+16 °C tot +43 °C		
Geluidsemisatie:	41 dB(A)		
Gewicht:	5,8 kg	7,3 kg	10,6 kg
Inspectie/certificaat:			

**Læs denne vejledning omhyggeligt før ibrugtagning, og opbevar den. Giv den til brugeren, hvis du giver køleapparatet videre.**

Producenten hæfter ikke for skader, der er forårsaget af **ukorrekt brug** eller **forkert betjening**.

## Indholdsfortegnelse

1	Forklaring af symbolerne . . . . .	107
2	Sikkerhedsanvisninger . . . . .	108
3	Leveringsomfang . . . . .	110
4	Hensigtsmæssig brug . . . . .	111
5	Teknisk beskrivelse . . . . .	111
6	Betjening . . . . .	112
7	Rengøring og vedligeholdelse . . . . .	117
8	Bortskaffelse . . . . .	117
9	Afhjælpning af fejl . . . . .	118
10	Tekniske data . . . . .	119

## 1 Forklaring af symbolerne



### **ADVARSEL!**

**Sikkerhedshenvisning** til en farlig situation, der kan medføre død eller alvorlige kvæstelser, hvis den ikke undgås.



### **FORSIGTIG!**

**Sikkerhedshenvisning** til en farlig situation, der kan medføre lette eller mindre kvæstelser, hvis den ikke undgås.



### **VIGTIGT!**

Henvisning til en situation, der kan medføre materielle skader, hvis den ikke undgås.

**BEMÆRK**

Supplerende informationer om betjening af produktet.

## 2 Sikkerhedsanvisninger

### 2.1 Generel sikkerhed



**ADVARSEL! Manglende overholdelse af disse advarsler kan medføre dødelige eller alvorlige kvæstelser.**

**Livsfare på grund af elektrisk stød**

- Hvis apparatet har synlige beskadigelser, må du ikke tage det i brug.
- Hvis dette apparats tilslutningskabel beskadiges, skal det udskiftes af producenten, dennes kundeservice eller en lignende kvalificeret person for at undgå farer.
- Reparationer på dette apparat må kun foretages af fagfolk. Ved ukorrekte reparationer kan der opstå betydelige farer.

#### **Sundhedsfare**

- Dette apparat kan anvendes af børn over 8 år og personer med reducerede fysiske, sans- eller mentale evner eller uden erfaring eller viden, hvis de er under opsyn eller blev instrueret i sikker brug af apparatet og forstår de involverede farer.
- Børn må ikke lege med apparatet.
- Rengøring og brugerens vedligeholdelse må ikke udføres af børn uden opsyn.
- Børn i alderen fra 3 til 8 år må fylde og tømme køleapparater.

#### **Eksplodingsfare**

- Opbevar ikke eksplosive stoffer, som f.eks. spraydåser med drivgas, i apparatet.



**FORSIGTIG! Manglende overholdelse af disse forsigtigheds-henvisninger kan medføre mindre eller moderate kvæstelser.**

**Livsfare på grund af elektrisk stød**

- Afbryd apparatet fra nettet
  - før rengøring og vedligeholdelse
  - efter brug

### Sundhedsfare

- Levnedsmidler må kun opbevares i original emballage eller egnede beholdere.



### VIGTIGT! Fare for beskadigelse

- Sammenlign spændingsangivelsen på typeskiltet med energiforsyningen, der er til rådighed.
- Tilslut kun apparatet på følgende måde:
  - Til en DC-stikdåse i køretøjet med DC-tilslutningskablet
  - Eller til vekselstrømnettet med AC-tilslutningskablet
- Træk aldrig stikket ud af stikdåsen med tilslutningskablet.
- Når køleapparatet er tilsluttet til DC-stikdåsen: Afbryd køleapparatet og andre forbrugere fra batteriet, før du tilslutter hurtigopladeren.
- Når køleapparatet er tilsluttet til DC-stikdåsen: Afbryd forbindelsen, eller slå køleapparatet fra, når motoren standses. I modsat fald kan batteriet blive afladet.
- Køleapparatet er ikke egnet til transport af stoffer, der er ætsende eller indeholder opløsningsmidler.
- Dette køleapparatet indeholder brændbart cyklopentan i isoleringen. Gasserne i isoleringsmaterialet kræver en særlig bortskaffelsesmetode. Aflever apparatet til korrekt bortskaffelse ved afslutningen af dets levetid.

## 2.2 Sikkerhed under anvendelse af apparatet



### FORSIGTIG! Manglende overholdelse af disse forsigtighedshenvisninger kan medføre mindre eller moderate kvæstelser.

#### Livsfare på grund af elektrisk stød

- Kontrollér før ibrugtagning, at ledningen og stikket er tørre.

### Sundhedsfare

- Hvis køleapparatet er åbnet i længere tid, kan temperaturen stige betydeligt i apparatets rum.
- Rengør regelmæssigt overflader, som kan komme i kontakt med levnedsmidler og adgang til kloaksystemer.
- Opbevar rå kød og fisk i egnede beholdere i apparatet, så de ikke kommer i berøring med andre levnedsmidler eller drypper på dem.

- Hvis apparatet står tomt i længere tid:
  - Sluk apparatet.
  - Afrim apparatet.
  - Rengør og tør apparatet.
  - Lad døren stå åben for at forhindre, at der dannes skimmel i apparatet.



### **VIGTIGT! Fare for beskadigelse**

- Anvend ikke elektriske apparater i køleapparatet, undtagen hvis producenten anbefaler disse apparater hertil.
- Stil ikke apparatet i nærheden af åben ild eller andre varmekilder (varmeapparater, stærk sol, gasovne osv.).
- **Fare for overophedning!**  
Sørg for, at der altid er et minimum på 50 mm ventilation på alle fire sider af køleapparatet. Hold ventilationsområdet frit for genstande, som kan begrænse luftstrømmen til kølekomponenterne.  
Placér ikke køleapparatet i lukkede rum eller områder uden eller med minimal luftstrøm.
- Ventilationsåbningerne må ikke tildækkes.
- Fyld ikke væsker eller is i den indvendige beholder.
- Dyb aldrig apparatet i vand.
- Beskyt apparatet og kablerne mod varme og fugtighed.

## **3 Leveringsomfang**

Nr. på fig. <b>1</b> , side 3	Mængde	Betegnelse
1	1	Termoelektrisk køleboks
2	1	Vekselstrøm-tilslutningskabel
3	1	Jævnstrømstilslutningskabel
–	1	Betjeningsanvisning

Kontroller at alle dele i leveringsomfanget er til stede, før køleboksen tages i brug.

## 4 Hensigtsmæssig brug

Køleboksen egner sig til at køle og holde levnedsmidler varme. Køleboksen er også egnet til camping.

Alle forarbejdede materialer i køleboksen er ufarlige for levnedsmidler.

Køleapparatet er egnet til campingbrug.

Apparatet må ikke udsættes for regn.



### **FORSIGTIG! Sundhedsfare!**

Kontrollér, om apparatets kølekapacitet svarer til kravene for fødevarerne eller lægemidlerne, som du vil køle.

## 5 Teknisk beskrivelse

Køleapparatet er egnet til mobil anvendelse. Det kan køle varer ned til maks. 27 °C (TCX07: 25 °C) under udenomstemperaturen (termostatisk slukning ved ca. 2 °C) eller holde dem varme op til maks. 65 °C.

Køleapparatet er en slidstærk termoelektrisk køleboks med køleventilator.

### **TCX14, TCX21, TCX35**

Hvis apparatet har nået det indstillede temperaturområde, går det automatisk på energisparemodus. På denne modus forbruges der kun den energi, som kræves for at nå temperaturen i boksen.

Køleapparatet er udstyret med en automatisk prioritetskobling. Dermed sikres det, at vekselstrømsnettet anvendes, når apparatet både forsynes fra vekselstrømsnettet og et 12/24 V-batteri.

## 6 Betjening



### ADVARSEL! Brandfare

- Når apparatet positioneres, skal det sikres, at strømledningen sidder i klemme eller beskadiges.
- Placér ikke flere bærbare stikdåser eller bærbare strømforsyninger i bagved apparatet.



### BEMÆRK

Før du tager det nye køleapparat i brug, bør du af hygiejniske årsager rengøre det indvendigt og udvendigt med en fugtig klud (se også kapitlet „Rengøring og vedligeholdelse“ på side 117).

### 6.1 Tips til at spare på energien



#### BEMÆRK

En ventilator indvendigt i køleapparatet sørger for, at den kolde luft cirkulerer inde i boksen. Dermed opnås en bedre kølekapacitet. For at den kolde luft ikke forsvinder ud, når køleapparatet åbnes, er det udstyret med en kontakt, som slukker for ventilatoren, så snart låget åbnes.

- Vælg et anvendelsessted, der er godt ventileret og beskyttet mod sol.
- Hvis du vil indstille en forøget energieffektivitet og en begrænset kølekapacitet for køleapparatet, skal du anvende køleapparatets ECO-modus (TCX14, TCX21, TCX35).
- Lad først varm mad afkøle, før du holder den kold i apparatet.
- Åbn ikke køleapparatet hyppigere end nødvendigt.
- Lad ikke køleapparatet forblive åbent længere end nødvendigt.

### 6.2 Tilslutning til cigarettænderen



#### BEMÆRK

Når du tilslutter køleapparatet til cigarettænderen i køretøjet, skal du evt. slå tændingen til, så apparatet forsynes med strøm.

Af sikkerhedsmæssige årsager er køleboksen udstyret med et elektronisk system, så man undgår at vende på polerne. Det beskytter køleboksen mod kortslutning, når den tilsluttes til et batteri.



## 6.3 Anvendelse af batteriovervågningen (TCX14, TCX21, TCX35)

Apparatet er udstyret med en flertrins batteriovervågning, der beskytter køretøjets batteri mod for kraftig afladning ved tilslutning til køretøjets jævnstrømsnet.

Hvis køleboksen anvendes, når køretøjets tænding er slået fra, frakobles køleboksen automatisk, så snart forsyningsspændingen falder under et indstillet niveau. Køleboksen tilkobles igen, når batteriet er opladet og gentilkoblingsspændingen nået.



### VIGTIGT! Fare for skade!

Når det er frakoblet af batteriovervågningen, oplades batteriet ikke længere fuldstændigt. Undgå at starte flere gange eller at forsyne strømbrugere uden længere opladningsfaser. Sørg for, at batteriet oplades igen.

I modusen „HIGH“ reagerer batteriovervågningen hurtigere end på trinnet „LOW“ (se følgende tabel).

Batteriovervågningsmodus	LOW	HIGH
Frakoblingsspænding ved 12 V	10,1 V	11,7 V
Gentilkoblingsspænding ved 12 V	11,5 V	13,1 V
Frakoblingsspænding ved 24 V	21,5 V	24,6 V
Gentilkoblingsspænding ved 24 V	23,0 V	26,2 V

- Skub kontakten (fig. **1** 4, side 3) på den passende indstilling for at vælge batteriovervågningsmodus.
- Skub kontakten (fig. **1** 4, side 3) på „OFF“ for at deaktivere batteriovervågningsmodus.



### BEMÆRK

Hvis køleboksen forsynes fra startbatteriet, skal batteriovervågningsmodusen „HIGH“ vælges. Hvis køleboksen er tilsluttet til et forsyningsbatteri, er batteriovervågningsmodusen „LOW“ tilstrækkelig.

## 6.4 Åbning af køleboksen

- **Kun TCX35:** Lås køleapparatet op (fig. **2**, side 3).
- Åbn køleapparatet.

## 6.5 Tilslutning af køleboksen (TCX07)

- Stil køleboksen på et fast underlag.

### Tilslutning til 230 V~

- Forbind 230 V-tilslutningskablet med netadapteren.
- Sæt den anden ende af 230 V-tilslutningskablet i bøsningen på køleboksen.
- Tilslut netadapteren til en stikdåse.
- ✓ Lysdioden på netadapteren lyser grønt.

### Tilslutning til 12 V==



#### BEMÆRK

Stikket er sikret mod ombytning af polerne: Du kan kun sætte det i stikket (fig. 4 1, side 4) i en retning.

- Sæt den ene ende af 12 V-tilslutningskablet i bøsningen på køleboksen.
- Tilslut den anden ende af 12 V-tilslutningskablet til cigarettænderen i køretøjet (fig. 5, side 4).

### Tilkobling af køleboksen

- Skub kontakten på betjeningspanelet (fig. 4 3, side 4) til positionen „HEISS/HOT“ (VARM) eller „KALT/COLD“ (KOLD) for at tænde køleboksen.
- ✓ Køleboksen starter med at køle eller at opvarme det indvendige rum:

Driftsindikator	Driftsmodus
Rød (fig. 4 2, side 4)	Opvarmning
Grøn (fig. 4 4, side 4)	Afkøling

## 6.6 Tilslutning af køleboksen (TCX14, TCX21, TCX35)



### VIGTIGT!

Sørg for at der kun er genstande eller varer i køleboksen, der må afkøles eller opvarmes til den valgte temperatur.

- Stil køleboksen på et fast underlag.
- Tilslut køleapparatet.
  - til en vekselstrømsstikdåse med det medfølgende vekselstrømsstilslutningskabel (fig. **1** 2, side 3) eller ...
  - til jævnstrømsstikdåsen i køretøjet med det medfølgende jævnstrømsstilslutningskabel (fig. **1** 3, side 3) (fig. **5**, side 4).
- Tryk på knappen „⏻“ på betjeningspanelet for at tænde for køleboksen.
- ✓ Køleboksen starter med at afkøle eller opvarme det indvendige rum:

Driftsvisning	Driftsmodus
Rød (fig. <b>3</b> 2, side 3)	Opvarmning
Blå (fig. <b>3</b> 3, side 3)	Afkøling

## 6.7 Skift mellem afkøling og opvarmning

### TCX07

- Hvis du vil skifte mellem **afkøling** og **opvarmning**, skal du skubbe kontakten på betjeningspanelet (fig. **4** 3, side 4) til positionen „HEISS/HOT“ (VARM) eller „KALT/COLD“ (KOLD).
- ✓ Den røde eller grønne driftsindikator lyser, og apparatet begynder at afkøle/opvarme.
- Hvis du vil afkølingen eller opvarmningen, skal du skubbe kontakten på betjeningspanelet (fig. **4** 3, side 4) til positionen „AUS/OFF“ (FRA).
- Når du tager køleboksen ud af drift, skal du trække tilslutningskablet ud.

## TCX14, TCX21, TCX35

- Hvis du vil skifte mellem **afkøling** og **opvarmning** skal du trykke på knappen „HOT/COLD“.



### BEMÆRK

Køleboksens styring har en hukommelsesfunktion: Den husker det valgte temperaturområde for hver modus (køling og varme). På den måde indstilles det tidligere valgte temperaturområde for den pågældende modus ved hver tilkobling eller omstilling.

- ✓ Den røde eller den blå funktionsvisning lyser, og boksen begynder at køle/varme.
- Hvis du vil afslutte afkølingen/opvarmningen skal du trykke på knappen „⏻“.
- Når du tager køleboksen ud af drift, afbryde apparatet fra strømmettet.

## 6.8 Valg af temperatur (TCX14, TCX21, TCX35)

Den indstillede temperaturstatusvisning (fig. 3 5, side 3) viser den indstillede temperatur. Køle- eller varmeintensiteten forøges sammen med et forøget antal lysende LED'er.



### BEMÆRK

Følgende temperaturvisninger er underlagt tolerancer og afhænger af målepositionen.

Rummets indvendige midtertemperatur ved ca. 25 °C udenomstemperatur:

	Statusvisning (fig. 3 5, side 3)	Indvendig temperatur
<b>Køling</b>	7 oplyste LED'er	Ca. 1 °C (TCX14) Ca. 3 °C (TCX21, TCX35)
	1 oplyst LED	Ca. 16 °C (ECO-modus)
<b>Opvarmning</b>	7 oplyste LED'er	Ca. 65 °C
	1 oplyst LED	Ca. 48 °C

- For at vælge **køle-** eller **varme**temperaturen skal du trykke flere gange på knappen „⏻“, indtil det krævede antal LED'er lyser.

## 6.9 Aftagning af låget

Køleboksens låg kan tages af (fig. **6**, side 4):

- Åbn låget så meget, at det står i en vinkel på ca. 30° i forhold til boksen.
- Træk låget frem, og løft det derefter skråt af.

## 7 Rengøring og vedligeholdelse



### **ADVARSEL! Livsfare på grund af elektrisk stød**

Afbryd før rengøring og vedligeholdelse apparatet fra nettet.



### **VIGTIGT! Fare for beskadigelse!**

- Rengør aldrig køleapparatet under rindende vand eller i opvaskevand.
- Anvend ikke skrabe rengøringsmidler eller hårde genstande ved rengøringen, da de kan beskadige køleapparatet.

- Rengør af og til apparatet indvendigt og udvendigt med en fugtig klud.
- Sørg for, at apparatets ventilations- og udluftningsåbninger er fri for støv og urenheder, så varmen, der opstår under driften, kan ledes bort, og apparatet ikke tager skade.

## 8 Bortskaffelse

- Bortskaf så vidt muligt emballagen sammen med det tilsvarende genbrugsaffald.



Hvis du tager produktet endegyldigt ud af drift, skal du kontakte det nærmeste recyclingcenter eller din faghandel for at få de pågældende forskrifter om bortskaffelse.

## 9 Afhjælpning af fejl

Fejl	Mulig årsag	Forslag til løsning
Boksen fungerer ikke, og ventilationshjulet, der kan ses udefra, kører ikke rundt.	Der er ikke strøm på jævnstrømsstikdåsen i køretøjet.	I de fleste køretøjer skal tændingen være slået til, for at jævnstrømsstikdåsen har spænding.
Tændingen er slået til, og boksen fungerer ikke.	Jævnstrømsstikdåsens fatning er snavset. Konsekvensen er en dårlig elektrisk forbindelse.	Rengør fatningen til jævnstrømsstikdåsen med en ikke-metallisk børste og et opløsningsmiddel, så det midterste kontaktben er rent. Hvis stikket bliver meget varmt i jævnstrømsstikdåsens fatning, skal fatningen enten rengøres, eller stikket er muligvis ikke samlet rigtigt.
	Jævnstrømsstikkets sikring er brændt over.	Udskift jævnstrømsstikdåsens sikring (fig. 7 1, side 5) med en sikring af samme værdi
	Køretøjets sikring er brændt over.	Udskift køretøjets sikring til jævnstrømsstikdåsen (normalt 15 A) (se køretøjets betjeningsvejledning).
Boksen køler ikke tilfredsstillende, og det udvendige ventilatorhjul kører ikke.	Ventilatormotoren er defekt.	Reparationen kan kun foretages af et autoriseret kundeservicecenter.
Boksen køler ikke tilfredsstillende, og det udvendige ventilatorhjul kører ikke.	Ventilatormotoren til den indvendige ventilator er defekt.	
	Peltier elementet er defekt.	
	Den integrerede komponent til strømnettet er defekt.	

## 10 Tekniske data

	<b>TCX07</b>
Artikel-nr.	9600025390, 9600025391
Forsyningsspænding:	12 V=== 230 V~ (med strømadapter)
Strømforsyning:	38 W (12 V===) 43 W (230 V~)
Indvendigt temperatur- område	
– Køling:	maks. 25 °C under udenomstemperaturen
– Opvarmning:	maks. 65 °C
Bruttoindhold:	7 l
Vægt:	2,8 kg (uden strømadapter)
Inspektion/certifikat:	

	<b>TCX14</b>	<b>TCX21</b>	<b>TCX35</b>
Artikel-nr.	9600013319 9600013929	9600013320 9600013930	9600013321 9600013931
Forsyningsspænding:	12/24 V=== 220 – 240 V~		
Strømforsyning:	46 W (12 V===) 50 W (24 V===) 64 W (230 V~)		
	8,5 W (AC, ECO-modus)	8,8 W (AC, ECO-modus)	
Indvendigt temperatur- område (7 til 1 LED'er) – Køling:	1 °C til 16 °C	3 °C til 16 °C	
	(maks. 27 °C under udenomstemperaturen)		
Indvendigt temperatur- område (7 til 1 LED'er) – Opvarmning:	48 °C til 65 °C		
Kategori:	Spisekammer		
Energieffektivitets- klasse:	A++		
Energiforbrug:	74 kWh/årligt	77 kWh/årligt	
Bruttoindhold:	14 l	21 l	35 l
Anvendeligt indhold:	13,5 l	20 l	33 l
Klimaklasse:	T		
Udenomstemperatur:	+16 °C til +43 °C		
Lydemission:	41 dB(A)		
Vægt:	5,8 kg	7,3 kg	10,6 kg
Inspektion/certifikat			



**Läs igenom anvisningen noga innan kylen används. Spara den för senare bruk. Om kylen byter ägare ska anvisningen följa med.**

Tillverkaren ansvarar inte för skador som uppstår p.g.a. **icke ändamålsenlig användning** eller **felaktig hantering/skötsel**.

## Innehållsförteckning

1	Förklaring till symboler . . . . .	121
2	Säkerhetsanvisningar . . . . .	122
3	Leveransomfattning. . . . .	124
4	Användning till rätt ändamål . . . . .	125
5	Teknisk beskrivning. . . . .	125
6	Användning. . . . .	125
7	Rengöring och skötsel . . . . .	130
8	Avfallshantering. . . . .	131
9	Åtgärd av fel . . . . .	131
10	Tekniska data. . . . .	132

## 1 Förklaring till symboler



### **WARNING!**

**Säkerhetsanvisning** för en farlig situation som, om den inte går att undvika, kan ge upphov till dödsfall eller allvarliga personskador.



### **AKTA!**

**Säkerhetsanvisning** för en farlig situation som, om den inte går att undvika, kan ge upphov till en lindrig eller måttlig personskada.



### **OBSERVERA!**

Anvisning för en situation som, om den inte går att undvika, kan ge upphov till materiella skador.

**ANVISNING**

Kompletterande information om användning av produkten.

## 2 Säkerhetsanvisningar

### 2.1 Allmän säkerhet



**WARNING! Om man underlåter att följa de här varningarna kan följden bli dödsfall eller allvarlig personskada.**

**Risk för strömstötar – livsfara**

- Om apparaten uppvisar synliga skador får den ej tas i drift.
- Om apparatens anslutningskabel skadas måste den, av säkerhetsskäl, bytas ut av tillverkaren, tillverkarens kundtjänst eller annan behörig person.
- Reparationer på apparaten får endast utföras av behörigt fackfolk. Icke fackmässiga reparationer kan leda till att allvarliga faror uppstår.

**Hälsorisk**

- Barn från åtta års ålder, personer med nedsatt fysisk, sensorisk eller mental förmåga, eller personer med bristande erfarenhet och kunskaper får använda den här apparaten förutsatt att de hålls under uppsikt eller om de har fått anvisningar om hur man använder den här apparaten på ett säkert sätt och känner till vilka risker som är förknippade med användningen.
- Barn får inte leka med apparaten.
- Rengöring och underhåll får inte genomföras av barn utan uppsikt.
- Barn i åldrarna tre till åtta år får lasta in eller ut varor i eller ur kylapparater.

**Explosionsrisk**

- Lagra inga ämnen som kan explodera i apparaten, som t.ex. sprayburkar med brännbar drivgas.



**AKTA! Om man underlåter att följa de här försiktighetsåtgärderna kan följden bli lindrig eller måttlig personskada.**

**Risk för strömstötar – livsfara**

- Koppla alltid bort apparaten från elnätet
  - före rengöring och underhåll
  - efter användning

### Hälsorisk

- Livsmedel får endast förvaras i originalförpackningarna eller i andra lämpliga behållare.



### OBSERVERA! Risk för skador

- Jämför spänningsangivelsen på typskylten med elförsörjningen på plats.
- Anslut apparaten endast på följande vis:
  - till ett DC-uttag i fordonet med DC-anslutningskabel
  - eller till ett växelström uttag med den medföljande AC-anslutningskabeln
- Dra aldrig ut stickkontakten ur uttaget genom att dra i anslutningskabeln.
- När kylapparaten är ansluten till ett DC-uttag: Koppla bort kylapparaten och andra elförbrukare från batteriet innan en batteriladdare ansluts.
- När kylapparaten är ansluten till ett DC-uttag: Skilj apparaten från elnätet eller stäng av den när motorn stängs av. Annars kan batteriet urladdas.
- Kylapparaten är inte ämnad för transport av frätande ämnen och ämnen som innehåller lösningsmedel.
- Kylapparaten isolering innehåller brännbart cyklopentan. Gaserna i isoleringsmaterialet gör att materialet kräver särskild hantering. Lämna in kylboxen till en lämplig återvinningscentral när den inte ska användas längre.

## 2.2 Säkerhet under drift



**AKTA! Om man underlåter att följa de här försiktighetsåtgärderna kan följden bli lindrig eller måttlig personskada.**

### Risk för strömstötar – livsfara

- Kontrollera, innan apparaten tas i drift, att elkabeln och stickkontakten är torra.

### Hälsorisk

- Om kylapparaten hålls öppen under lång tid finns det risk att man får en betydande ökning av temperaturen i anordningens fack.
- Rengör med jämna mellanrum ytor som kan komma i kontakt med livsmedel och åtkomliga avloppssystem.

- Förvara rått kött och rå fisk i lämpliga behållare i apparaten, så att de inte kommer i kontakt med andra livsmedel eller droppar på dessa.
- Om apparaten står tom under en längre tid:
  - Stäng av apparaten.
  - Frosta av apparaten.
  - Rengör och torka apparaten.
  - Låt dörren vara öppen, så att det inte bildas mögel.



### **OBSERVERA! Risk för skador**

- Använd inga elektriska apparater för arbeten inne i kylapparaten. Undantag: apparaterna rekommenderas för sådan användning av tillverkaren.
- Ställ inte kylapparaten i närheten av öppen eld eller andra värmekällor (värmeelement, starkt solljus, gasspisar osv.).
- **Risk för överhettning!**  
Kontrollera att det alltid finns minst 50 mm ventilationsutrymme på kylapparatsens samtliga fyra sidor. Kontrollera att det inte finns några föremål i ventilationsutrymmet som skulle kunna hindra luftflödet till kylkomponenterna.  
Placera inte kylapparaten i stängda fack eller utrymmen utan luftflöde eller med bara minimalt luftflöde.
- Se till att ventilationsspringorna inte täcks över.
- Fyll inte innerfacket med vätskor eller is.
- Doppa aldrig ned apparaten i vatten.
- Skydda apparaten och kablarna mot hetta och fukt.

## 3 Leveransomfattning

Nr på bild <b>1</b> , sida 3	Mängd	Beteckning
1	1	Termoelektrisk kylbox
2	1	Växelström-anslutningskabel
3	1	Likströmskabel
–	1	Bruksanvisning

Kontrollera att alla till leveransen hörande delar finns med innan aggregatet startas.

## 4 Användning till rätt ändamål

Kylaggregatet är avsett för kylning eller varmhållning av livsmedel. Aggregatet är också lämpligt för camping.

Alla material som används i kylaggregatet är riskfria för livsmedel.

Kylapparaten är avsedd för camping.

Apparaten måste skyddas mot regn.



### **AKTA! Hälsorisk!**

Kontrollera om apparatens kyleffekt motsvarar kravet för de livsmedel eller mediciner du vill hålla kalla.

## 5 Teknisk beskrivning

Kylapparaten är avsedd för mobil användning. Det kan kyla varor ner till max. 27 °C (TCX07: 25 °C) under omgivningstemperaturen (termostatisk reglering vid cirka 2 °C) eller hålla värmen upp till max. 65 °C.

Kylapparaten är en låg-slitage termoelektrisk kylbox med fläktunderstödd värmeborttagning.

### **TCX14, TCX21, TCX35**

Om apparaten har uppnått det inställda temperaturområdet växlar den automatiskt till lågenergiläget. I det här läget förbrukas endast den energi som krävs för att uppnå temperaturen inuti boxen.

Kylapparaten har en automatisk prioritetskoppling. På så sätt säkerställer man att växelströmsnätet används om både växelströmsnätet och ett 12/24 V-batteri är anslutna samtidigt.

## 6 Användning



### **WARNING! Brandrisk**

- Kontrollera att elsladden inte har fastnat eller skadats i samband med placering av apparaten.
- Placera inte ut flera bärbara uttag eller bärbara nätaggregat bakom apparaten.

**ANVISNING**

Innan den nya kylapparaten tas i drift ska man av hygieniska skäl rengöra den inifrån och ut med en fuktig trasa (se även kapitel "Rengöring och skötsel" på sidan 130).

## 6.1 Tips för att spara energi

**ANVISNING**

Om man placerar en fläkt inuti kylapparaten cirkulerar det kallluft inuti huset. På så sätt förbättras kyleffekten. Kylapparaten har en brytare som stänger av fläkten så fort man öppnar locket, vilket gör att kallluften inte strömmar ut när man öppnar apparaten.

- Välj en uppställningsplats med god ventilation som är skyddad mot direkt solljus.
- Om du vill använda kylapparaten med högre energieffektivitet och begränsad kyleffekt kan du aktivera ECO-läget (TCX14, TCX21, TCX35).
- Låt varm mat svalna innan den läggs in i kylapparaten.
- Öppna inte kylapparaten oftare än nödvändigt.
- Låt inte kylskåpsdörren stå öppen längre än nödvändigt.

## 6.2 Ansluta till cigarettändaren

**ANVISNING**

Vid anslutning till fordonets cigarettuttag: beakta att tändningen ev. måste slås på för att försörja kylapparaten med ström.

Av säkerhetsskäl är kylboxen utrustad med ett elektroniskt system för att förhindra att polerna omvänds. Vid anslutning till ett batteri skyddas kylboxen på det här sättet mot kortslutning.

## 6.3 Använda batterivakten (TCX14, TCX21, TCX35)

Produkten har en flerstegs batterivakt som skyddar fordonsbatteriet mot urladdning när produkten ansluts till fordonets elsystem för likström.

När kylboxen används utan påslagen tändning i fordonet, stängs den av automatiskt om försörjningsspänningen sjunker under ett inställbart värde. Kylboxen startar så fort batteriet har laddats och återinkopplingsspänningen uppnås.



### **OBSERVERA! Risk för skada!**

När batterivakten har stängt av batteriet laddas batteriet inte längre fullt. Starta inte många gånger eller använd strömbbrukare utan längre laddningsfaser. Kontrollera att batteriet laddas igen.

I läget "HIGH" reagerar batterivakten snabbare än i läget "LOW" (se den nedanstående tabellen).

Batterivaktens läge	LOW	HIGH
Frånkopplingsspänning vid 12 V	10,1 V	11,7 V
Omstart-spänning vid 12 V	11,5 V	13,1 V
Frånkopplingsspänning vid 24 V	21,5 V	24,6 V
Omstart spänning vid 24 V	23,0 V	26,2 V

- Skjut brytaren (bild **1** 4, sida 3) till lämplig inställning för att välja batterivaktsläget.
- Skjut brytaren (bild **1** 4, sida 3) till "FRÅN" för att inaktivera batterivaktsläget.



### **ANVISNING**

Välj läget "HIGH" för batterivakten om kylboxen försörjs med hjälp av startbatteriet. Om kylboxen ansluts till ett förbrukarbatteri räcker läget "LOW" för batterivakten.

## **6.4 Öppna kylbox**

- **Gäller endast TCX35:** Lås upp kylan (bild **2**, sida 3).
- Öppna kylan.

## **6.5 Inkoppling av kylboxen (TCX07)**

- Ställ kylboxen på ett fast underlag.

### **Ansluta till 230 V~**

- Anslut 230-V-anslutningskabeln till nätadaptern.
- Anslut den andra änden av 230-V-anslutningskabeln till uttaget på kylboxen.
- Anslut nätadaptern till ett eluttag.
- ✓ Lysdioden på nätadaptern lyser grönt.

**Ansluta till 12 V---****ANVISNING**

Stickkontaktens poler kan inte förväxlas: den kan endast anslutas på ett sätt till uttaget (bild **4** 1, sida 4).

- Anslut den ena änden av 12-V-anslutningskabeln till uttaget på kylboxen.
- Anslut den andra änden av 12-V-anslutningskabeln till cigarettuttaget i fordonet (bild **5**, sida 4).

**Slå på kylboxen**

- Sätt på kylboxen genom att ställa brytaren på manöverpanelen (se bild **4** C, sida 4) i läget "HEISS/HOT" (VARMT) för värmning resp. "KALT/COLD" (KALT) för kylning.
- ✓ Kylboxen startar och kyler resp. värmer facket:

Indikation	Driftläge
röd (bild <b>4</b> 2, sida 4)	värmning
grön (bild <b>4</b> 4, sida 4)	kylning

**6.6 Inkoppling av kylboxen (TCX14, TCX21, TCX35)****OBSERVERA!**

Se till att det endast ligger föremål eller varor i kylboxen, som får kylas eller värmas till den inställda temperaturen.

- Ställ kylboxen på ett fast underlag.
- Stäng kylan.
  - med hjälp av den medföljande växelströms-anslutningskabeln (bild **1** 2, sida 3) ansluter du till en växelströmskontakt eller ...
  - med hjälp av den medföljande likströms-anslutningskabeln (bild **1** 3, sida 3) ansluter du till likströmskontakten i fordonet (bild **5**, sida 4).
- Tryck på "⏻"-knappen på betjäningspanelen för att starta kylboxen..
- ✓ Kylboxen börjar kyla eller värma boxens inre:

Driftindikering	Driftläge
Röd (bild <b>3</b> 2, sida 3)	Värmning
Blå (bild <b>3</b> 3, sida 3)	Kylning



## 6.7 Omkoppling mellan kyla och värme

### TCX07

- Ställ brytaren på manöverpanelen (bild **4** 3, sida 4) i läget "HEISS/HOT" (VARMT) resp. "KALT/COLD" (KALT) för att växla mellan **kylning** och **värmning**.
- ✓ Den röda resp. gröna lampan lyser och apparaten börjar att kyla/värma.
- Ställ brytaren på manöverpanelen (bild **4** 3, sida 4) i läget "AUS/OFF" (FRÅN) för att stänga av kylningen resp. värmningen.
- Koppla bort anslutningskabeln när kylboxen tas ur drift.

### TCX14, TCX21, TCX35

- Om du vill koppla om mellan **kylning** och **värmning** behöver du endast trycka på "HOT/COLD"-knappen.



#### ANVISNING

Styrenheten på kylboxen har en minnesfunktion: Den sparar det valda temperaturområdet för varje läge (kylning och uppvärmning). På så sätt ställs det valda temperaturområdet för respektive läge in vid varje aktivering eller omställning.

- ✓ Den röda eller blå driftindikeringslampan lyser och aggregatet börjar kyl/värma.
- Om du vill avsluta kyl- eller värmningsprocessen, tryck på "⏻"-knappen.
- Dra ur anslutningskabeln när du vill stänga av kylboxen.

## 6.8 Temperaturval (TCX14, TCX21, TCX35)

På statusdisplayen för den inställda temperaturen (bild **3** 5, sida 3) anges vald temperatur. Ju fler lysdioder som lyser, desto starkare blir också kyl- eller värmeeffekten.



#### ANVISNING

De nedanstående temperaturangivelserna är föremål för toleranser och beroende av mätpositionen.

Invändig mitt-temperatur vid ca 25 °C omgivningstemperatur:

	Statusdisplay (bild <b>3</b> 5, sida 3)	Invändig temperatur
<b>Kylning</b>	7 tända lysdioder	cirka 1 °C (TCX14) cirka 3 °C (TCX21, TCX35)
	1 tänd lysdiod	cirka 16 °C (EKO-läge)
<b>Uppvärmning</b>	7 tända lysdioder	cirka 65 °C
	1 tänd lysdiod	cirka 48 °C

- För att välja **kyl-** eller **uppvärmnings-**temperaturen ska man trycka flera gånger på "🌡"-knappen tills nödvändigt antal lysdioder lyser.

## 6.9 Ta bort locket

Det går att ta bort kylboxens lock (bild **6**, sida 4):

- Öppna locket så att det står i ca 30° vinkel mot boxen.
- Dra locket framåt och lyft av det snett.

# 7 Rengöring och skötsel



### **WARNING! Livsfara p.g.a. elchock**

Koppla alltid bort apparaten från elnätet före rengöring och skötsel.



### **OBSERVERA! Risk för sakskador!**

- Rengör aldrig kylapparaten under rinnande vatten eller i diskvatten.
- Använd inga skarpa rengöringsmedel eller hårda föremål vid rengöring, det kan skada kylapparaten.

- Rengör apparaten då och då in- och utvändigt med en fuktig trasa.
- Kontrollera att luftnings-/ventilationsöppningarna är rena från damm och annat smuts så att värmen i vid användning kan avledas ordentligt så att produkten inte skadas.

## 8 Avfallshantering

- Lämna om möjligt förpackningsmaterialet till återvinning.



När produkten slutgiltigt tas ur bruk: informera dig om gällande bestämmelser hos närmaste återvinningscentral eller hos återförsäljaren.

## 9 Åtgärd av fel

Fel	Möjlig orsak	Förslag på åtgärd
Boxen fungerar inte, och det utifrån synliga fläkthjulet roterar inte.	Det finns ingen spänning i fordonets likströmsuttag.	På de flesta fordon finns det ingen spänning i likströmsuttaget om tändningen inte har slagits på.
Tändningen är tillkopplad och boxen fungerar inte.	Hållaren på likströmuttaget är smutsig. Det ger dålig elektrisk kontakt.	Rengör likströmsuttagets fattning med en borste, som inte får vara av metall, och ett lösningsmedel, så att det mellersta kontaktstiftet blir rent.  Om stickkontakten blir mycket varm i likströmuttaget måste antingen hållaren rengöras eller så är stickkontakten möjligtvis inte korrekt ansluten.
	Likströmskontaktens säkring har gått.	Byt likströmskontaktens säkring (bild <b>7</b> 1, sida 5) mot en likvärdig säkring
	En av bilens säkringar har gått.	Byt fordonssäkringen i likströmsuttaget (vanligtvis 151, se fordonets instruktionsbok).
Boxen kylar dåligt och fläkthjulet roterar inte.	Fläktn motorn är defekt.	Boxen kan endast repareras av en auktoriserad kundserviceverkstad.
Boxen kylar dåligt trots att det yttre fläkthjulet roterar.	Motorn till den inre fläkten är defekt.	
	Peltierelementet är defekt.	
	Den integrerade nätdelen är defekt.	

## 10 Tekniska data

	<b>TCX07</b>
Art.nr:	9600025390, 9600025391
Försörjnings- spänning:	12 V $\text{---}$ 230 V $\sim$ (med strömadapter)
Strömingång:	38 W (12 V $\text{---}$ ) 43 W (230 V $\sim$ )
Innertemperaturom- råde	
– Kylning:	max. 25 °C under omgivningstemperaturen
– Uppvärmning:	max. 65 °C
Bruttovolym:	7 l
Vikt:	2,8 kg (utan strömadapter)
Besiktning/certifikat:	

	<b>TCX14</b>	<b>TCX21</b>	<b>TCX35</b>
Art.nr:	9600013319 9600013929	9600013320 9600013930	9600013321 9600013931
Försörjnings- spänning:	12/24 V=== 220 – 240 V~		
Strömingång:	46 W (12 V===) 50 W (24 V===) 64 W (230 V~)		
	8,5 W (AC, EKO-läge)	8,8 W (AC, EKO-läge)	
Innertemperaturom- råde (7 till 1 lysdiod) – Kylning:	1 °C till 16 °C	3 °C till 16 °C	
	(max. 27 °C under omgivningstemperaturen)		
Innertemperaturom- råde (7 till 1 lysdiod) – Uppvärmning:	48 °C till 65 °C		
Kategori:	Pentry		
Energieffektklass:	A++		
Energiförbrukning:	74 kWh/år	77 kWh/år	
Bruttovolym:	14 l	21 l	35 l
Förbrukningsbar kapacitet:	13,5 l	20 l	33 l
Klimatklass:	T		
Omgivnings- temperatur:	+16 °C till +43 °C		
Bulleremission:	41 dB(A)		
Vikt:	5,8 kg	7,3 kg	10,6 kg
Besiktning/certifikat:			

**Les bruksanvisningen nøye før du tar apparatet i bruk og ta vare på den. Hvis kjøleapparatet selges videre, må du sørge for å gi bruksanvisningen videre også.**

Produsenten påtar seg intet ansvar for skader som skyldes **ikke tiltenkt bruk** eller **feil bruk**.

## Innholdsfortegnelse

1	Symbolforklaringer . . . . .	134
2	Sikkerhetsveiledning . . . . .	135
3	Innhold i pakken . . . . .	137
4	Korrekt bruk . . . . .	138
5	Teknisk beskrivelse . . . . .	138
6	Betjening . . . . .	138
7	Rengjøring og pleie . . . . .	143
8	Avfallshåndtering . . . . .	144
9	Feilretting . . . . .	144
10	Tekniske data . . . . .	145

## 1 Symbolforklaringer



### ADVARSEL!

**Sikkerhetshenvisning** til en faresituasjon som kan føre til alvorlige personskader, eventuelt med døden til følge, dersom de ikke blir unngått.



### FORSIKTIG!

**Sikkerhetshenvisning** til en faresituasjon som kan føre til lette eller middels alvorlige personskader, dersom de ikke blir unngått.



### PASS PÅ!

Henvisning til en situasjon som kan føre til tingskader dersom den ikke blir unngått.

**MERK**

Utfyllende informasjon om betjening av produktet.

## 2 Sikkerhetsveiledning

### 2.1 Generell sikkerhet



**ADVARSEL! Manglende overholdelse av disse advarslene kan resultere i alvorlige personskader, eventuelt med døden til følge.**

#### Livsfare på grunn av strømstøt

- Apparatet må ikke tas i bruk hvis det har synlige skader.
- Hvis tilkoblingskabelen på dette apparatet blir skadet, må den erstattes av produsent, kundeservice eller annen kvalifisert person for å unngå farlige situasjoner.
- Reparasjoner på dette apparatet må kun utføres av fagfolk. Feil reparasjoner kan føre til betydelige skader.

#### Helsefare

- Dette apparatet kan brukes av barn fra 8 år og oppover og personer med reduserte fysiske, sensoriske eller mentale evner eller som mangler erfaring og kunnskap, hvis de er under oppsyn eller har fått veiledning i hvordan apparatet brukes på en forsvarlig måte og forstår hvilke farer det innebærer.
- Barn må ikke leke med apparatet.
- Rengjøring og vedlikehold må ikke utføres av barn uten at de er under oppsikt.
- Barn i alderen 3 – 8 år får lov til å laste og losse kjøleapparater.

#### Eksplisjonsfare

- Ikke lagre eksplosjonsfarlige stoffer som f.eks. spraybokser med drivgass i apparatet.



**FORSIKTIG! Manglende overholdelse av disse forsiktighetsvarslene kan resultere i mindre til moderate personskader.**

#### Livsfare på grunn av strømstøt

- Koble apparatet fra strømmettet
  - før rengjøring og stell
  - hver gang etter bruk

**Helsefare**

- Næringsmidler må oppbevares i originalforpakning eller i egnede beholdere.

**PASS PÅ! Fare for skade**

- Sammenlign spenningsspesifikasjonene på merkeskiltet med tilgjengelig strømtilførsel.
- Koble til apparatet kun på følgende måte:
  - med DC-tilkoblingskabelen til et DC-stikkontakt i kjøretøyet
  - eller med AC-tilkoblingskabelen som følger med til vekselstrøm
- Trekk aldri støpslet ut av stikkontakten etter ledningen.
- Hvis kjøleapparatet er plagget inn i DC-stikkontakten: Koble dette kjøleapparatet og andre forbrukere fra batteriet før du kobler til hurtiglader.
- Hvis kjøleapparatet er plagget inn i DC-stikkontakten: Koble fra forbindelsen eller slå av kjøleapparatet når du slår av motoren. Hvis ikke kan batteriet bli ladet ut.
- Kjøleapparatet er ikke egnet for transport av etsende eller løsemiddelholdige stoffer.
- Dette kjøleapparatet inneholder isoleringen brennbar cyklopentan. Gassene i isolasjonsmaterialet krever en spesiell bortscaffingsprosess. Etter endt levetid skal apparatet bortscaffes på forskriftsmessig måte.

## 2.2 Sikkerhet ved bruk av apparatet



**FORSIKTIG! Manglende overholdelse av disse forsiktighetsvarslene kan resultere i mindre til moderate personskader.**

**Livsfare på grunn av strømstøt**

- Før du tar apparatet i bruk, må du passe på at ledningen og støpslet er tørre.

**Helsefare**

- Det å åpne kjøleapparater for en lengre periode kan føre til en vesentlig økning av temperaturen i enhetens rom.
- Overflater som kan komme i kontakt med matvarer og tilgjengelige deler av dreneringssystemet må rengjøres regelmessig.
- Oppbevar rått kjøtt og fisk i egnede beholdere i apparatet, slik at de ikke kommer i kontakt med eller drypper på andre matvarer.



- Hvis apparatet står tomt over lengre tid:
  - Slå av apparatet.
  - Avrim apparatet.
  - Rengjør og tørk apparatet.
  - La dørene stå åpne for å forhindre muggdannelse i apparatet.



### **PASS PÅ! Fare for skade**

- Ikke bruk elektriske apparater inne i kjøleapparatet, hvis ikke disse apparatene er anbefalt brukt av produsenten.
- Ikke plasser apparatet i nærheten av åpen flamme eller andre varmekilder (oppvarming, sterk solbestråling, gassovner osv.).
- **Fare for overoppheting!**  
Se til at det finnes minimum 50 mm ventilasjon på alle fire sider av kjøleapparatet. Hold ventilasjonsområdet fritt for eventuelle objekter som kunne begrense luftstrømmen til kjølekomponentene. Ikke plasser kjøleapparatet i lukkede rom eller områder med ingen eller minimal luftstrøm.
- Pass på at lufteåpningene ikke blir blokkert.
- Fyll ikke væsker eller is i den innvendige beholderen.
- Dypp aldri apparatet i vann.
- Beskytt apparatet og kablen mot varme og fuktighet.

## **3 Innhold i pakken**

Nr. i fig. 1, side 3	Antall	Beskrivelse
1	1	Termoelektrisk kjøleboks
2	1	Vekselstrøm-tilkoblingskabel
3	1	Likestrøm-tilkoblingskabel
–	1	Bruksanvisning

Kontroller at alle delene som skal være i pakken er der før du tar kjøleboksen i bruk.

## 4 Korrekt bruk

Kjøleboksen egner seg til å kjøle, og holde matvarer varme. Kjøleboksen egner seg også til campingbruk.

Ingen av materialene som er brukt i kjøleboksen har noen betydning for matsikkerheten.

Kjøleapparatet er egnet for campingbruk.

Apparatet må ikke utsettes for regn.



### **FORSIKTIG! Helsefare!**

Kontroller om apparatets kjøleeffekt oppfyller kravene til næringsmidlene eller medikamentene som du ønsker å kjøle.

## 5 Teknisk beskrivelse

Kjøleapparatet er egnet for mobilt bruk. Det kan kjøle varer ned til maks. 27 °C (TCX07: 25 °C) under omgivelsestemperatur (termostatisk utkobling ved ca. 2 °C) eller holde dem varme ved opptil maks. 65 °C.

Kjøleapparatet er en slitasjefattig termoelektrisk kjøler med vifteassistert varmefjerning.

### **TCX14, TCX21, TCX35**

Hvis apparatet har nådd det innstilte temperaturområdet vil det automatisk koble over til energisparingsmodus. I denne modusen forbrukes kun energien som er nødvendig for å nå temperaturen inne i boksen.

Kjøleapparatet er utstyrt med en automatisk prioritetskobling. Dermed er det sikret at vekselstrømnettet vil bli benyttet ved samtidig tilkobling til vekselstrømnett og et 12/24 V batteri.

## 6 Betjening



### **ADVARSEL! Brannfare**

- Ved posisjonering av apparatet må det sørges for at tilførselsledningen ikke sitter fast eller skades.
- Ikke plasser flere mobile strømkontakter eller mobile strømforsyninger bak på apparatet.

**MERK**

Før det nye kjøleapparatet tas i bruk, skal man av hygieniske årsaker rengjøre det innvendig og utvendig med en fuktig klut (se også kapittel «Rengjøring og pleie» på side 143).

## 6.1 Tips for å spare energi

**MERK**

En vifte i innerrommet på kjøleapparatet sørger for sirkulasjon av den kalde luften inne i kassen. Dermed blir en bedre kjøleeffekt oppnådd. For at den kalde luften ikke skal kunne slippe ut når kjøleapparatet åpnes, er det utstyrt med en bryter som slår av viften så snart lokket åpnes.

- Velg et montasjested som har god ventilasjon og er beskyttet mot solstråling.
- Hvis du ønsker å oppnå økt energieffektivitet og begrenset kjøleeffekt for kjøleapparatet, bruker du kjøleapparatets ECO-modus (TCX14, TCX21, TCX35).
- Avkjøl varm mat før du plasserer den i apparatet for avkjøling.
- Ikke åpne kjøleapparatet lenger enn nødvendig.
- Ikke la kjøleskapet stå lenger åpent enn nødvendig.

## 6.2 Tilkobling til sigarettener

**MERK**

Når du kobler kjøleapparatet til sigaretteneren på kjøretøyet, må du slå på tenningen slik at apparatet får strøm.

Av sikkerhetshensyn er kjøleboksen utstyrt med et elektronisk system som forhindrer feil polaritet. Dette beskytter kjøleboksen mot kortslutninger ved tilkobling til et batteri.

## 6.3 Bruk av batterivakten (TCX14, TCX21, TCX35)

Apparatet er utstyrt med en flertrinns batterivakt som beskytter kjøretøybatteriet mot for dyp utlading ved tilkobling til likestrømforsyningen.

Hvis kjøleboksen brukes i kjøretøyet når tenningen er avslått, kobler kjølesystemet seg ut automatisk når tilførselsspenningen faller under en innstillbar verdi. Kjøleboksen slår seg på automatisk igjen straks gjeninnkoblingsspenningen nås ved at batteriet lades opp.



### PASS PÅ! Fare for skader!

Når batteriet slås av via batterivakten, har det ikke lenger full ladekapasitet. Unngå å starte flere ganger eller å bruke strømforbrukere uten lengre oppladning. Sørg for å lade opp batteriet igjen.

I modusen «HIGH» reagerer batterivakten raskere enn i trinnet «LOW» (se tabellen nedenfor).

Batterivakt-modus	LOW	HIGH
Utkoblingsspenning ved 12 V	10,1 V	11,7 V
Gjenstartsspenning ved 12 V	11,5 V	13,1 V
Utkoblingsspenning ved 24 V	21,5 V	24,6 V
Gjenstartsspenning ved 24 V	23,0 V	26,2 V

- Skyv bryteren (fig. **1** 4, side 3) til den passende innstillingen for å velge batterivaktmodusen.
- Skyv bryteren (fig. **1** 4, side 3) til «OFF» for å deaktivere batterivaktmodusen.



### MERK

Når kjøleboksen forsynes fra starterbatteriet, velger du batterivaktmodus «HIGH». Hvis kjøleboksen er tilkoblet et forsyningsbatteri, er batterivaktmodus «LOW» tilstrekkelig.

## 6.4 Åpne kjøleboksen

- **Bare TCX35:** Lås opp kjølesystemet (fig. **2**, side 3).
- Åpne kjølesystemet.

## 6.5 Slå på kjøleboksen (TCX07)

- Sett kjøleboksen på et fast underlag.

### Koble til 230 V~

- Koble 230-V-tilkoblingskabelen til nettadapteren.
- Koble den andre enden av 230-V-tilkoblingskabelen til kontakten på kjøleboksen.
- Koble nettadapteren til en stikkontakt.

- ✓ Lysdioden på nettadapteren lyser grønt.

### Koble til 12 V==



#### MERK

Pluggen er polaritetsbeskyttet: Du kan kun sette den inn i en retning i støpslet (fig. **4** 1, side 4).

- Koble den ene enden av 12-V-tilkoblingskabelen til kontakten på kjøleboksen.
- Koble den andre enden av 12-V-tilkoblingskabelen til sigaretteneren i kjøretøyet (fig. **5**, side 4).

### Slå på kjøleboksen

- Skyv bryteren på betjeningspanelet (fig. **4** 3, side 4) til stillingen «HEISS/HOT» (VARM) eller «KALT/COLD» (KALD) for å slå på kjøleboksen.
- ✓ Kjøleboksen begynner å kjøle ned eller varme opp det innvendige rommet:

Varsellampe	Driftsmodus
rød (fig. <b>4</b> 2, side 3)	Varme
grønn (fig. <b>4</b> 4, side 3)	Kjøle

## 6.6 Slå på kjøleboksen (TCX14, TCX21, TCX35)



#### PASS PÅ!

Pass på at det bare ligger gjenstander/varer i kjøleboksen som tåler å kjøles ned/varmes opp til den valgte temperaturen.

- Plasser kjøleboksen på et fast underlag.
- Koble til kjølesystemet
  - med den medfølgende vekselstrømtilkoblingskabelen (fig. **1** 2, side 3) til en vekselstrømtikkontakt eller ...
  - med den medfølgende likestrømtilkoblingskabelen (fig. **1** 3, side 3) til likestrømtikketakten i kjøretøyet (fig. **5**, side 4).
- Trykk på knappen «⏻» på betjeningspanelet for å slå kjøleboksen på.
- ✓ Kjøleboksen begynner å avkjøle eller oppvarme innerrommet:

Driftsindikator	Driftsmodus
Rød (fig. 3 2, side 3)	Varme
Blå (fig. 3 3, side 3)	Kjøle

## 6.7 Skifte mellom kjøling og varme

### TCX07

- ▶ Hvis du ønsker å skifte mellom **kjøling** og **oppvarming**, skyver du bryteren på betjeningspanelet (fig. 4 3, side 4) til stillingen «HEISS/HOT» (VARM) eller «KALT/COLD» (KALD).
- ✓ Den røde eller grønne varsellampen lyser, og apparatet begynner å kjøle/varme.
- ▶ Når du ønsker å avslutte kjølingen eller oppvarmingen, skyver du bryteren på betjeningspanelet (fig. 4 3, side 4) til stillingen «AUS/OFF» (AV).
- ▶ Når du skal ta kjøleboksen ut av drift, trekker du ut strømkabelen.

### TCX14, TCX21, TCX35

- ▶ Hvis du vil skifte mellom **kjøling** og **varme** trykker du på knappen «HOT/COLD».



#### MERK

Styringen for kjøleboksen har en minnefunksjon: Den merker seg valgt temperaturområde for hver modus (kald og varm). Dermed stilles forrige valgt temperaturområde inn for respektive modus ved hver innkobling hhv. omkobling.

- ✓ Den røde eller den blå driftsindikatoren lyser, og kjøleboksen begynner å kjøle/varme.
- ▶ Hvis du vil avslutte kjølingen eller varmingen, trykker du på knappen «⏻».
- ▶ Hvis du har kjøleboksen ut av drift, trekk ut støpselet fra uttaket.

## 6.8 Velge temperatur (TCX14, TCX21, TCX35)

Statusvisningen (fig. 3 5, side 3) for innstilt temperatur indikerer valgt temperatur. Ved et økt antall oplyste LED-er, øker også kjøle- eller varmeintensiteten.

**MERK**

Følgende temperaturindikasjoner er underordnet toleranser, og er avhengige av måleposisjonen.

Innvendig middeltemperatur ved ca. 25 °C omgivelsestemperatur.

	<b>Statusvisning (fig. 3 5, side 3)</b>	<b>Innendørstemperatur</b>
<b>Kjøling</b>	7 opplyste LED-er	Ca. 1 °C (TCX14) Ca. 3 °C (TCX21, TCX35)
	1 opplyst LED	Ca. 16 °C (ECO-modus)
<b>Oppvarming</b>	7 opplyste LED-er	Ca. 65 °C
	1 opplyst LED	Ca. 48 °C

- For å velge **kjøle-** eller **oppvarmings-**temperatur trykker du på «»-knappen gjentatte ganger helt til det ønskede nummeret LED-er lyser opp.

## 6.9 Ta av deksel

Du kan ta av dekselet på kjøleboksen (fig. **6**, side 4):

- Åpne dekselet så langt at det står ca. 30° i vinkel til boksen.
- Trekk dekselet framover og løft det av på skrå.

## 7 Rengjøring og pleie

**ADVARSEL! Livsfare på grunn av strømstøt**

Skill apparatet fra strømmettet før rengjøring og stell.

**PASS PÅ! Fare for skade!**

- Kjøleapparatet må aldri rengjøres under rennende vann eller spyles.
- Bruk ikke slipende vaskemidler eller harde gjenstander til rengjøring, da det kan skade kjøleapparatet.

- Rengjør apparatet innvendig og utvendig fra tid til annen med en fuktig klut.
- Påse at ventilasjonsåpningene på apparatet er fri for støv og forurensinger, slik at varmen som oppstår under drift kan ledes bort og apparatet ikke tar skade.

## 8 Avfallshåndtering

- Lever emballasje til resirkulering så langt det er mulig.





Når du tar produktet ut av drift for siste gang, må du sørge for å få informasjon om deponeringsforskrifter hos nærmeste resirkuleringsstasjon eller hos din faghandler.

## 9 Feilretting

Feil	Mulig årsak	Forslag til løsning
Kjølleboksen fungerer ikke, og viftehjulet som kan ses fra utsiden går ikke rundt.	Det er ikke noen spenning i likestrømsstikkkontakten i kjøretøyet.	I de fleste kjøretøyer må tenningen være på for at likestrømsstikkkontakten skal ha spenning.
Tenningen er slått på, og boksen fungerer ikke.	Kontakten til likestrømsstikkkontakten er tilsmusset. Dette fører til dårlig elektrisk kontakt.	Bruk en børste (ikke metallbørste) og et løsemiddel til å rengjøre sigarettenneruttaket, slik at den midterste kontaktstiften er ren. Hvis pluggen i likestrømsstikkkontakten blir svært varm, må enten kontakten gjøres ren, eller så er pluggen muligens ikke korrekt montert.
	Sikringen til likestrømspluggen har gått.	Bytt sikringen (fig. 7 1 side 5) til likestrømsstikkkontakten i en tilsvarende sikring.
	Sikringen i kjøretøyet er gått.	Skift ut kjøretøysikringen til likestrømsstikkkontakten (vanligvis 15 A) (følg bruksanvisningen til kjøretøyet).
Boksen gir dårlig kjøleeffekt, og viftehjulet går ikke rundt.	Viftemotoren er defekt.	Reparasjon må bare utføres av et autorisert serviceverksted.
Boksen gir dårlig kjøleeffekt, og viftehjulet går rundt.	Viftemotoren for den innerste viften er defekt.	
	Peltierelementet er defekt.	
	Den integrerte nettdelen er defekt.	



## 10 Tekniske data

	<b>TCX07</b>
Art.nr.:	9600025390, 9600025391
Inngangsspenning:	12 V=== 230 V~ (med strømadapter)
Inngangseffekt:	38 W (12 V===) 43 W (230 V~)
Innvendig temperatur- område	
– Kjøling:	maks. 25 °C under omgivelsestemperatur
– Oppvarming:	maks. 65 °C
Bruttoinnhold:	7 l
Vekt:	2,8 kg (uten strømadapter)
Inspeksjon/sertifikat:	  

	<b>TCX14</b>	<b>TCX21</b>	<b>TCX35</b>
Art.nr.:	9600013319 9600013929	9600013320 9600013930	9600013321 9600013931
Inngangsspenning:	12/24 V=== 220 – 240 V~		
Inngangseffekt:	46 W (12 V===) 50 W (24 V===) 64 W (230 V~)		
	8,5 W (vekselstrøm, ECO- modus)	8,8 W (vekselstrøm, ECO-modus)	
Innvendig temperatur- område (7 til 1 LED-er) – Kjøling:	1 °C til 16 °C	3 °C til 16 °C	
	(maks. 27 °C under omgivelsestemperatur)		
Innvendig temperatur- område (7 til 1 LED-er) – Oppvarming:	48 °C til 65 °C		
Kategori:	Pantry		
Energimerking:	A++		
Energiforbruk:	74 kWh/år	77 kWh/år	
Bruttoinnhold:	14 l	21 l	35 l
Anvendbar kapasitet:	13,5 l	20 l	33 l
Klimaklasse:	T		
Omgivelses- temperatur:	+16 °C til +43 °C		
Støyutslipp:	41 dB(A)		
Vekt:	5,8 kg	7,3 kg	10,6 kg
Inspeksjon/sertifikat:			

**Lue tämä ohje huolellisesti läpi ennen laitteen käyttöön ottamista ja säilytä ohje. Jos luovutat laitteen toiselle käyttäjälle, luovuta tällöin myös ohje uudelle käyttäjälle.**

Valmistaja ei ota vastuuta vahingoista, jotka aiheutuvat **epäasianmukaisesta käytöstä** tai **väärästä käytöstä**.

## Sisällysluettelo

1	Symbolien selitys . . . . .	147
2	Turvallisuusohjeet . . . . .	148
3	Toimituksen sisältö . . . . .	151
4	Määräystenmukainen käyttö . . . . .	151
5	Tekninen kuvaus . . . . .	151
6	Käyttö . . . . .	152
7	Puhdistus ja hoito . . . . .	157
8	Hävittäminen . . . . .	157
9	Häiriönpoisto . . . . .	158
10	Tekniset tiedot . . . . .	159

## 1 Symbolien selitys



### **VAROITUS!**

**Turvallisuusohje** koskien vaaratilannetta, joka voi johtaa kuolemaan tai vakavaan vammaan, jos tilannetta ei vältetä.



### **HUOMIO!**

**Turvallisuusohje** koskien vaaratilannetta, joka voi johtaa lievään tai kohtalaiseen vammaan, jos tilannetta ei vältetä.



### **HUOMAUTUS!**

Ohje koskien tilannetta, joka voi johtaa esinevahinkoihin, jos sitä ei vältetä.

**OHJE**

Tuotteen käyttöä koskevia lisätietoja.

## 2 Turvallisuusohjeet

### 2.1 Yleinen turvallisuus



**VAROITUS! Näiden varoitusten noudattamatta jättäminen voi johtaa kuolemaan tai vakavaan vammaan.**

#### **Sähköiskusta johtuva hengenvaara**

- Laitetta ei saa ottaa käyttöön, jos siinä on näkyviä vaurioita.
- Jos tämän laitteen liitäntäjohto vaurioituu, tulee valmistajan tai valtuutetun asiakaspalvelun tai vastaavasti pätevän henkilön vaihtaa se vaaran välttämiseksi.
- Ainoastaan ammattilaiset saavat korjata tätä laitetta. Epäasianmukaisista korjauksista saattaa aiheutua huomattavia vaaroja.

#### **Terveysriski**

- Tätä laitetta voivat käyttää valvonnan alaisuudessa myös vähintään 8-vuotiaat lapset samoin kuin henkilöt, joiden fyysiset, aistinvaraiset tai henkiset kyvyt ovat rajoittuneet tai joilta puuttuu laitteen käytön vaatima kokemus tai tietämys, mikäli edellä mainittuja henkilöitä on opastettu käyttämään laitetta turvallisesti ja mikäli henkilöt ymmärtävät laitteen käyttöön liittyvät riskit.
- Lapset eivät saa leikkiä laitteella.
- Lapset eivät saa puhdistaa laitetta tai tehdä käyttäjähuoltoa ilman valvontaa.
- 3 – 8-vuotiaat lapset saavat sekä sijoittaa tuotteita jääkaappiin että noutaa tuotteita sieltä.

#### **Räjähdyksivaara**

- Älä säilytä laitteessa mitään räjähdysalttiita tavaroita kuten esim. suihkepurkkeja, joissa on palavaa ponneainetta.



**HUOMIO! Näiden varoitusten noudattamatta jättäminen voi johtaa vähäiseen tai kohtalaiseen vammaan.**

### **Sähköiskusta johtuva hengenvaara**

- Irrota laite verkosta
  - ennen jokaista puhdistusta tai hoitoa
  - jokaisen käytön jälkeen

### **Terveysriski**

- Elintarvikkeita saa säilyttää vain alkuperäispakkauksissa tai tarkoitukseen sopivissa astioissa.



### **HUOMAUTUS! Vaurioitusvaara**

- Verratkaa tyypikilven jännitetietoja käytettävissä olevaan energiansyöttöön.
- Liitätkää laite vain seuraavalla tavalla:
  - toimituskokonaisuuteen kuuluvalla DC-liitäntäjohdolla DC-pistorasiaan
  - toimituskokonaisuuteen kuuluvalla AC-liitäntäjohdolla vaihtovirtaverkkoon
- Älä ota pistoketta koskaan pois pistorasiasta johdosta vetämällä.
- Jos kylmälaite on liitetty DC-pistorasiaan: Irrottaa kylmälaitteenne ja muut sähköä käyttävät laitteet akusta ennen pikalaturin liittämistä.
- Jos kylmälaite on liitetty DC-pistorasiaan: Irrota liitäntä tai sammuta ylmälaite, kun sammutat moottorin. Muuten akku voi purkautua.
- Kylmälaite ei sovi syövyttävien tai liuotinainepitoisten aineiden kuljettamiseen.
- Tämän kylmälaitteen erityksessä on palavaa syklopentaania. Eristysmateriaalin kaasut vaativat erityisen hävittämismenetelmän. Vie kylmälaite käyttööän täytyttyä asianmukaiseen hävityspisteeseen.

## **2.2 Laitteen käyttöturvallisuus**



**HUOMIO! Näiden varoitusten noudattamatta jättäminen voi johtaa vähäiseen tai kohtalaiseen vammaan.**

### **Sähköiskusta johtuva hengenvaara**

- Huolehdi ennen laitteen käyttöönottoa siitä, että johto ja pistoke ovat kuivia.

### **Terveysriski**

- Kylmälaitteen avaaminen pitkiksi ajoiksi voi merkittävästi nostaa lämpötilaa laitteen lokeroissa.
- Puhdista säännöllisesti pinnat, jotka voivat joutua kosketuksiin elintarvikkeiden ja suojaamattomien viemärijärjestelmän osien kanssa.
- Säilytä raakaa lihaa ja kalaa laitteen sisällä tarkoitukseen sopivissa astioissa, jotta raaka liha ja kala eivät joudu kosketuksiin muiden elintarvikkeiden kanssa ja jotta niistä ei tipu nestettä muiden elintarvikkeiden päälle.
- Jos laite jää pitkäksi aikaa tyhjilleen:
  - Kytke laite pois päältä.
  - Sulata laite.
  - Puhdista ja desinfioi laite.
  - Jätä laitteen ovi auki, jotta laitteen sisälle ei muodostu hometta.



### **HUOMAUTUS! Vaurioitusvaara**

- Älä käytä kylmälaukun sisällä mitään sähkölaitteita, vaikka valmistaja näitä suosittelisikin.
- Älkää asettako laitetta avoliekkien tai muiden lämpölähteiden (lämmitys, voimakas auringonpaiste, kaasuuunit jne.) lähelle.
- **Ylikuumenemisvaara!**

Varmista aina, että kylmälaitteen kaikilla neljällä sivulla on vähintään 50 mm tilaa tuuletukselle. Pidä tuuletustila vapaana kaikista esineistä, jotka voisivat haitata ilman virtausta jäähdytysosiin. Älä sijoita kylmälaitetta suljettuihin tiloihin tai alueille, joissa ilma ei virtaa tai virtaa vain hyvin vähän.
- Huolehdi siitä, että tuuletusrakojen ei peitetä.
- Älkää laittako sisäastiaan minkäänlaisia nesteitä tai jäätä.
- Älkää upottako laitetta koskaan veteen.
- Suojatkaa laite ja sen johto kuumuudelta ja kosteudelta.

### 3 Toimituksen sisältö

Nro kuva <b>1</b> , sivulla 3	Määrä	Nimitys
1	1	Sähkökäyttöinen kylmälaukku
2	1	Vaihtovirtaliitântäjohto
3	1	Tasavirtaliitântäjohto
–	1	Käyttöohjeet

Tarkista ennen laitteen käyttöönottoa, että kaikki toimitukseen sisältyvät osat ovat käytettävissä.

### 4 Määräystenmukainen käyttö

Jäähdytyslaite soveltuu elintarvikkeiden jäähdyttämiseen ja kuumana pitoon. Laite sopii myös leirintätarkoitukseen.

Kaikki jäähdytyslaitteen materiaalit ovat elintarvikkeille vaarattomia.

Kylmälaite sopii käyttöön leirintäalueella.

Laitetta ei saa asettaa alttiiksi sateelle.



#### **HUOMIO! Terveysriski!**

Ole hyvä ja tarkista, vastaako laitteen jäähdytysteho niiden elintarvikkeiden tai lääkkeiden vaatimuksia, joita haluat jäähdyttää.

### 5 Tekninen kuvaus

Kylmälaite soveltuu matkakäyttöön. Laite pystyy jäähdyttämään tuotteet 27 °C (TCX07: 25 °C) ympäristön lämpötilan alapuolelle (termostaatin katkaisulämpötila noin 2 °C) tai pitämään tuotteet lämpimänä enimmillään 65 °C:n lämpötilassa.

Kylmälaite termosähköinen kylmälaatikko, joka ei juurikaan kulu käytössä ja jonka lämmönpoisto tapahtuu tuulettimen avulla.

## TCX14, TCX21, TCX35

Laite siirtyy automaattisesti energiansäästötilaan saavutettuaan asetetun lämpötila-alueen. Kyseisessä tilassa kylmälaite kuluttaa energiaa vain sen verran kuin on tarpeen asetuslämpötilan saavuttamiseksi laitteen sisäpuolella.

Kylmälaite on varustettu automaattisella ensijaikytkennällä. Tämän kytkennän ansiosta laite ottaa virran aina sähköverkosta, mikäli laite on yhdistetty 12/24 V:n akun lisäksi samanaikaisesti myös sähköverkkoon.

## 6 Käyttö



### **VAROITUS! Palovaara**

- Varmista, että virtajohto ei juutu kiinni eikä vaurioidu sijoittaessasi laitetta paikalleen.
- Älä sijoita siirrettäviä pistorasialistoja tai siirrettäviä virtalähteitä laitteen taakse.



### **OHJE**

Puhdista uusi kylmälaite hygieenisistä syistä kostealla liinalla sekä sisältä että ulkoa, ennen kuin otat laitteen käyttöön (ks. myös kap. "Puhdistus ja hoito" sivulla 157).

### 6.1 Energiansäästövinkkejä



### **OHJE**

Kylmälaitteen sisäpuolinen tuuletin huolehtii kylmän ilman kierrättämisestä kylmälaatikon sisällä. Tämä parantaa jäähdytystehoa. Kylmälaite on varustettu kytkimellä, joka pysäyttää tuulettimen kannen avaamisen yhteydessä. Näin kylmä ilma ei karkaa kylmälaitteen ulkopuolelle kannen avaamisen yhteydessä.

- Valitkaa asennuspaikka, joka on hyvin tuuletettu ja suojassa auringonpaisteelta.
- Jos haluat paremman energiatehokkuuden ja rajoitetun jäähdytystehon kylmälaitteellesi, käytä kylmälaitteen ECO-toimintoa (TCX14, TCX21, TCX35).
- Antakaa lämminten ruokien jäähtyä ennen niiden säilyttämistä laitteessa kylminä.
- Älkää avatko kylmälaitetta tarpeettoman usein.
- Älä jätä jäähdytyslaitetta auki pidemmäksi ajaksi kuin tarpeen.



## 6.2 Liittäminen savukkeensytytimeen



### OHJE

Huomaa, että virran täytyy mahdollisesti olla virransyöttöä varten päällä, kun kylmälaite liitetään ajoneuvon savukkeensytytimeen.

Kylmälaatikossa on elektroninen järjestelmä, joka estää vääranapaisuuden. Näin kylmälaatikko on suojattu oikosululta akkua liitettäessä.

## 6.3 Akkuvahdin käyttö (TCX14, TCX21, TCX35)

Laitteessa on moniportainen akkuvahdi, joka suojaaa ajoneuvon akkua syväpurkautumiselta silloin, kun laite on liitetty ajoneuvon tasavirtaverkkoon.

Jos kylmälaatikkoa käytetään ajoneuvon sytytyksen ollessa pois päältä, kylmälaatikko kytkeytyy itsestään pois päältä heti, kun syöttöjännite laskee asetetun arvon alle. Kylmälaatikko kytkeytyy päälle heti, kun akun lataustila on saavuttanut uudelleenkyntäjäännitteen.



### HUOMAUTUS! Vaurion vaara!

Kun akkuvahdi on kytketty virran pois, akku ei enää ole täyteen ladattu. Vältä toistuvaa uudelleenkäynnistämistä ja virrankuluttajien käyttöä ilman pitempiä latausvaiheita. Varmista, että akku ladataan uudelleen.

Tilassa "HIGH" akkuvahdi reagoi nopeammin kuin tasolla "LOW" (ks. seuraava taulukko).

Akkuvahdin tila	LOW	HIGH
Poiskytkentäjännite 12 V:lla	10,1 V	11,7 V
Uudelleenkäynnistysjännite 12 V:n järjestelmässä	11,5 V	13,1 V
Poiskytkentäjännite 24 V:n järjestelmässä	21,5 V	24,6 V
Uudelleenkäynnistysjännite 24 V:n järjestelmässä	23,0 V	26,2 V

- Valitse akkuvahdin tila siirtämällä kytkin (kuva **1** 4, sivulla 3) sopivaan asentoon.
- Poista akkuvahdin tila käytöstä siirtämällä kytkin (kuva **1** 4, sivulla 3) asentoon "OFF".

**OHJE**

Kun kylmälaatikko saa virtansa käynnistysakusta, valitse akkuvahdin tilaksi "HIGH". Jos kylmälaatikko on liitetty erilliseen syöttöakkuun, akkuvahdin tilaksi riittää "LOW".

## 6.4 Kylmälaukun avaaminen

- ▶ **Vain TCX35:** Avaa kylmälaukun salpaus (kuva **2**, sivulla 3).
- ▶ Avaa kylmälaite.

## 6.5 Jäähdytyslaitteen kytkeminen päälle (TCX07)

- ▶ Asettakaa kylmälaukku tukevalle alustalle.

### Liittäminen 230 V~ -jännitteeseen

- ▶ Yhdistä 230 V-liitäntäjohto verkkoadapteriin.
- ▶ Työnnä 230 V-liitäntäjohdon toinen pää kylmälaukun liittimeen.
- ▶ Liitä verkkoadapteri pistorasiaan.
- ✓ Verkkoadapterin LED loistaa vihreänä.

### Liittäminen 12 V== -jännitteeseen

**OHJE**

Pistoketta ei voi liittää napaisuudeltaan väärin: Voitte työntää sen liittimeen vain yhdessä asennossa (kuva **4** 1, sivulla 4).

- ▶ Työnnä 12 V-liitäntäjohdon toinen pää kylmälaukun liittimeen.
- ▶ Liitä 12 V-liitäntäjohdon toinen pää ajoneuvon savukkeensytyttimeen (kuva **5**, sivulla 4).

### Kylmälaukun päälle kytkeminen

- ▶ Työntäkää käyttöpaneelin liukukytkin (kuva **4** 3, sivulla 4) asentoon "HEISS/HOT" (KUUMA) tai "KALT/COLD" (KYLÄ) kylmälaukun kytkemiseksi päälle.

- ✓ Kylmälaukku alkaa jäähdyttää tai lämmittää sisätilaansa:

Toimintailmaisoin	Toimintatila
punainen (kuva <b>4</b> 2, sivulla 4)	lämmitys
vihreä (kuva <b>4</b> 4, sivulla 4)	jäähdytys

## 6.6 Jäähdytyslaitteen kytkeminen päälle (TCX14, TCX21, TCX35)



### HUOMAUTUS!

Huolehdi siitä, että kylmälaukussa on ainoastaan tavaroita tai tarvikkeita, jotka voi jäähdyttää tai lämmittää valittuun lämpötilaan.

- Aseta kylmälaukku tukevalle alustalle.
- Sulje kylmälaite
  - mukana toimitetulla vaihtovirtaliitäntäjohdolla (kuva **1** 2, sivulla 3) vaihtovirtapistorasiaan tai ...
  - mukana toimitetulla tasavirtaliitäntäjohdolla (kuva **1** 3, sivulla 3) ajoneuvon tasavirtapistorasiaan (kuva **5**, sivulla 4).
- Paina käyttöpaneelin "⏻" -painiketta kytkeäksesi kylmälaukun päälle.
- ✓ Kylmälaukun sisäosa alkaa jäähtyä tai lämmitä.

Tilailmaisoin	Käyttötila
Punainen (kuva <b>3</b> 2, sivulla 3)	Lämmitys
Sininen (kuva <b>3</b> 3, sivulla 3)	Jäähdytys

## 6.7 Vaihto jäähdytyksen ja lämmityksen välillä

### TCX07

- Jos haluatte vaihtaa **jäähdytykseltä lämmitykselle** tai päin vastoin, työntäkää käyttöpaneelin kytkin (kuva **4** 3, sivulla 4) asentoon "HEISS/HOT" (KUUMA) tai "KALT/COLD" (KYLMA).
- ✓ Punainen tai vihreä toimintailmaisoin loistaa ja laite alkaa jäähdyttää/lämmittää.
- Jos haluatte lopettaa jäähdytyksen tai lämmityksen, työntäkää käyttöpaneelin kytkin (kuva **4** 3, sivulla 4) asentoon "AUS/OFF" (POIS).
- Vetäkää liitäntäjohto irti, kun lopetatte kylmälaukun käyttämisen.

## TCX14, TCX21, TCX35

- Kun haluat vaihtaa kytkentää **jäähdytyksen** ja **lämmityksen** välillä, paina "HOT/COLD"-painiketta.



### OHJE

Kylmälaukun ohjauksessa on muistotoiminto: se muistaa jokaisen tilan valitun lämpötilan (jäähdytys ja lämmitys). Siten käynnistyksen tai tilan muutoksen yhteydessä säädetään aiemmin valittu lämpötila-alue.

- ✓ Punainen tai sininen tilailmaisain syttyy palamaan ja laite alkaa jäähtyä/lämmetä.
- Jos haluat lopettaa jäähdytys- tai lämmitysvaiheen, paina "⏻" -painiketta.
- Kun poistat kylmälaukun käytöstä, irrota verkkojohto.

## 6.8 Lämpötilan valinta (TCX14, TCX21, TCX35)

Asetuslämpötilan ilmaisee tilanäyttö (kuva **3** 5, sivulla 3). Jäähdytys- tai lämmitys-teho kasvaa LED-valojen lukumäärän kasvaessa.



### OHJE

Seuraavat lämpötilat voivat poiketa ilmoitetuista arvoista määrätyn vaihteluvälin rajoissa ja riippuvat mittauspaikasta.

Lämpötila sisätilan keskellä noin 25 °C:n ympäristön lämpötilassa:

	Tilanäyttö (kuva <b>3</b> 5, sivulla 3)	Sisälämpötila
<b>Jäähdytys</b>	7 LED-valoa palaa	noin 1 °C (TCX14) noin 3 °C (TCX21, TCX35)
	1 LED-valo palaa	noin 16 °C (ECO-tila)
<b>Lämmitys</b>	7 LED-valoa palaa	noin 65 °C
	1 LED-valo palaa	noin 48 °C

- **Jäähdytys-** tai **lämmitys**lämpötilan voi valita painamalla painiketta "ⓘ" useita kertoja, kunnes näytössä palaa vaadittava määrä LED-valoja.

## 7 Puhdistus ja hoito



### **VAROITUS! Sähköiskusta johtuva hengenvaara**

Irrota laite verkosta aina ennen puhdistusta ja huoltoa.



### **HUOMAUTUS! Vaurioitumisvaara!**

- Älä puhdista kylmälaitetta koskaan juoksevan veden alla tai tiskivedessä.
- Älä käytä puhdistamiseen kovia puhdistusaineita tai kovia esineitä, koska ne voivat vahingoittaa kylmälaitetta.

- Puhdistakaa laite toisinaan sisältä ja ulkoa kostealla liinalla.
- Varmista, että laitteen ilmanotto- ja poistoaukot ovat puhtaita pölystä ja liasta, jotta toiminnassa syntyvä lämpö voidaan johtaa pois ja laite ei pääse vaurioitumaan.

## 8 Hävittäminen

- Vie pakkausmateriaali mahdollisuuksien mukaan vastaavan kierrätysjätteen joukkoon.





Jos poistat tuotteen lopullisesti käytöstä, pyydä tietoa sen hävittämistä koskevista määräyksistä lähimmästä kierrätyskeskuksesta tai ammattiliikkeestäsi.

## 9 Häiriönpoisto

Häiriö	Mahdollinen syy	Ratkaisuehdotus
Kylmälaukku ei toimi, eikä ulkopuolelta nähtävä tuulettimen siipi pyöri.	Ajoneuvon tasavirtapistorasiassa ei ole jännitettä.	Useimmissa ajoneuvoissa virran täytyy olla päällä, jotta tasavirtapistorasia saa jännitettä.
Sytytin on päällä, mutta kylmälaukku ei toimi.	Tasavirtapistorasian kehys on likainen. Tämän vuoksi sähköinen kontakti on heikko.	Puhdista savukkeensytyttimen istukka ei-metallisella harjalla ja liuotinaineella niin että keskimäinen kosketusnasta puhdistuu. Jos pistoke lämpenee tasavirtapistorasiassa hyvin lämpimäksi, joko kehys täytyy puhdistaa tai pistoketta ei ole mahdollisesti koottu oikein.
	Tasavirtapistokkeen sulake on palanut.	Vaihda tasavirtapistokkeen (kuva <b>7</b> 1, sivulla 5) sulake vastaavaan sulakkeeseen.
	Ajoneuvon varoke on palanut.	Vaihda ajoneuvon tasavirtapistorasian sulake (yleensä 15 A) (noudata ajoneuvon käyttöohjeita).
Kylmälaukku ei jäähdytä tarpeeksi hyvin, eikä ulkopuolella oleva tuulettimen siipi pyöri.	Tuulettimen moottori on vioittunut.	Korjauksen saa suorittaa ainoastaan hyväksytty huoltokorjaaja.
Kylmälaukku ei jäähdytä tarpeeksi hyvin, mutta ulkopuolella oleva tuulettimen siipi pyörii.	Sisäisen tuulettimen tuuletinmoottori on vioittunut.	
	Peltier-elementti on vioittunut.	
	Sisään rakennettu verkkolaite on vioittunut.	

## 10 Tekniset tiedot

	<b>TCX07</b>
Tuotenumero:	9600025390, 9600025391
Syöttöjännite:	12 V=== 230 V~ (virtalähteellä)
Ottoteho:	38 W (12 V===) 43 W (230 V~)
Sisälämpötilan alue – jäähdytys: – lämmitys:	maks. 25 °C ympäristön lämpötilan alapuolelle maks. 65 °C
Bruttotilavuus:	7l
Paino:	2,8 kg (ilman virtalähdettä)
Tarkastus/sertifikaatti:	

	<b>TCX14</b>	<b>TCX21</b>	<b>TCX35</b>
Tuotenumero:	9600013319 9600013929	9600013320 9600013930	9600013321 9600013931
Syöttöjännite:	12/24 V=== 220 – 240 V~		
Ottoteho:	46 W (12 V===) 50 W (24 V===) 64 W (230 V~)		
	8,5 W (AC, ECO-tila)	8,8 W (AC, ECO-tila)	
Sisälämpötilan alue (7 – 1 LED-valoa) – jäähdytys:	1 °C ... 16 °C	3 °C ... 16 °C	
	(maks. 27 °C ympäristön lämpötilan alapuolelle)		
Sisälämpötilan alue (7 – 1 LED-valoa) – lämmitys:	48 °C ... 65 °C		
Luokka:	Ruokakaappi		
Energiätehokkuus- luokka:	A++		
Energiankulutus:	74 kWh/vuosi	77 kWh/vuosi	
Bruttotilavuus:	14 l	21 l	35 l
Nettotilavuus:	13,5 l	20 l	33 l
Ilmastoluokka:	T		
Ympäristön lämpötila:	+16 °C ... +43 °C		
Melupäästöt:	41 dB(A)		
Paino:	5,8 kg	7,3 kg	10,6 kg
Tarkastus/sertifikaatti:			



**Прочтите данную инструкцию перед вводом в эксплуатацию и сохраните ее. В случае передачи холодильника передайте инструкцию следующему владельцу.**

Изготовитель не несет ответственности за ущерб, вызванный **использованием не по назначению** или **неправильным управлением**.

## Оглавление

1	Пояснение символов . . . . .	161
2	Указания по технике безопасности . . . . .	162
3	Объем поставки . . . . .	165
4	Использование по назначению . . . . .	165
5	Техническое описание . . . . .	166
6	Эксплуатация . . . . .	166
7	Чистка и уход . . . . .	172
8	Утилизация . . . . .	172
9	Устранение неисправностей . . . . .	173
10	Технические данные . . . . .	174

## 1 Пояснение символов



### **ПРЕДУПРЕЖДЕНИЕ!**

**Указание по технике безопасности**, указывающее на опасную ситуацию, которая может привести к смерти или серьезной травме, если ее не предотвратить.



### **ОСТОРОЖНО!**

**Указание по технике безопасности**, указывающее на опасную ситуацию, которая может привести к травмам легкой или средней тяжести, если ее не предотвратить.



### **ВНИМАНИЕ!**

Указание на ситуацию, которая может привести к материальному ущербу, если ее не предотвратить.

**УКАЗАНИЕ**

Дополнительная информация по управлению продуктом.

## 2 Указания по технике безопасности

### 2.1 Общая безопасность



**ПРЕДУПРЕЖДЕНИЕ! Несоблюдение этих предупреждений может привести к смерти или серьезной травме.**

**Опасность для жизни из-за поражения электрическим током**

- Запрещается вводить прибор в работу, если он имеет видимые повреждения,
- В случае повреждения питающего кабеля данного прибора он – во избежание опасностей – должен быть заменен изготовителем, сервисным центром или имеющим аналогичную квалификацию персоналом.
- Ремонт данного прибора разрешается выполнять только специалистам. Неправильно выполненный ремонт может приводить к серьезным опасностям.

**Опасность для здоровья**

- Это устройство может использоваться детьми с 8-ми лет и старше, а также лицами с ограниченными физическими, сенсорными и умственными возможностями или при недостатке необходимого опыта и знаний только под присмотром или после прохождения инструктажа по безопасному использованию устройства, если они понимают опасности, которые при этом могут возникнуть.
- Детям запрещается играть с устройством.
- Запрещается выполнять очистку и пользовательское техническое обслуживание детям без присмотра.
- Детям в возрасте от 3 до 8 лет разрешается загружать и разгружать холодильные устройства.

**Опасность взрыва**

- Не храните в приборе взрывоопасные вещества, например, аэрозольные баллоны с горючим газами-вытеснителями.



**ОСТОРОЖНО! Несоблюдение этих предостережений может привести к травме легкой или средней степени тяжести.**

**Опасность для жизни из-за поражения электрическим током**

- Отсоединяйте прибор от сети
  - перед каждой чисткой и уходом
  - после каждого использования

**Опасность для здоровья**

- Продукты питания разрешается хранить только в оригинальной упаковке или подходящих емкостях.



**ВНИМАНИЕ! Опасность повреждения**

- Сравните значения напряжения, указанные на заводской табличке, с характеристиками имеющегося источника питания.
- Присоединяйте прибор следующим образом:
  - соединительным кабелем постоянного тока к источнику питания постоянного тока в автомобиле
  - или соединительным кабелем переменного тока к сети переменного тока
- Не вытаскивайте штекер из розетки за питающий кабель.
- Если холодильник присоединен к розетке постоянного тока: Отсоедините холодильник и другие потребители от аккумуляторной батареи, прежде чем присоединить устройство для ускоренного заряда.
- Если холодильник присоединен к розетке постоянного тока: Прервите соединение или выключите холодильник перед выключением двигателя. В противном случае аккумуляторная батарея может разрядиться.
- Холодильник не предназначен для транспортировки едких или содержащих растворители веществ.
- Этот холодильный аппарат содержит в своей изоляции горючий циклопентан. Газы в изоляционном материале требуют особого метода утилизации. После окончания срока службы холодильного аппарата сдайте его должным образом в центр по утилизации.

## 2.2 Техника безопасности при работе прибора



**ОСТОРОЖНО! Несоблюдение этих предостережений может привести к травме легкой или средней степени тяжести.**

### **Опасность для жизни из-за поражения электрическим током**

- Перед вводом в эксплуатацию убедитесь в том, что питающий кабель и штекер сухие.

### **Опасность для здоровья**

- Удерживание двери охлаждающего устройства открытой в течение длительного времени может привести к существенному повышению температуры внутри устройства.
- Регулярно очищайте поверхности, которые могут контактировать с пищевыми продуктами и доступными сливными системами.
- Храните сырое мясо и рыбу в устройстве в подходящих контейнерах, чтобы они не соприкасались с другими продуктами питания или не капали на них.
- Если устройство не используется в течение длительного времени:
  - Отключите устройство.
  - Разморозьте устройство.
  - Очистите и просушите устройство.
  - Оставьте дверцу открытой, чтобы предотвратить образование плесени в устройстве.



### **ВНИМАНИЕ! Опасность повреждения**

- Не используйте электрические приборы внутри холодильника, за исключением случаев, когда эти приборы рекомендованы для этого изготовителем.
- Не устанавливайте прибор вблизи открытого огня или других источников тепла (радиаторов отопления, сильных солнечных лучей, газовых печей и т. п.).
- **Опасность перегрева!**  
Следите за тем, чтобы со всех четырех сторон охлаждающего устройства имелось свободное пространство не менее 50 мм для надлежащей вентиляции. Поддерживайте зону вентиляции свободной от любых объектов, которые могут ограничить воздушный поток к охлаждающим компонентам.  
Не размещайте охлаждающее устройство в закрытых отсеках или в зонах, в которых отсутствует поток воздуха или же он минимален.
- Следите за тем, чтобы не перекрывались вентиляционные отверстия.

- Запрещается заполнять внутреннее пространство жидкостями или льдом.
- Не погружайте прибор в воду.
- Предохраняйте прибор и кабели от действия жары и влаги.

### 3 Объем поставки

№ на рис. 1, стр. 3	Кол-во	Наименование
1	1	Термоэлектрический холодильник
2	1	Соединительный кабель переменного тока
3	1	Соединительный кабель постоянного тока
–	1	Инструкция по эксплуатации

Перед вводом прибора в эксплуатацию проверьте, имеются ли все входящие в объем поставки детали.

### 4 Использование по назначению

Холодильник предназначен для охлаждения и поддержания в разогретом состоянии продуктов питания. Прибор подходит также для применения в кемпингах.

Все материалы, используемые в холодильнике, не вызывают опасений для продуктов питания.

Охлаждающее устройство пригодно для использования в кемпингах.

Запрещается подвергать прибор воздействию дождя.



#### **ОСТОРОЖНО! Опасность для здоровья!**

Проверьте, соответствует ли холодопроизводительность прибора требованиям продуктов питания или медикаментов, которые нужно охладить.

## 5 Техническое описание

Охлаждающее устройство пригодно для мобильного использования. Оно может охлаждать продукты до макс. 27 °С (TCX07: 25 °С) ниже температуры окружающей среды (термостатическое отключение при температуре около 2 °С) или подерживать их в разогретом до макс. 65 °С состоянии.

Охлаждающее устройство представляет собой износостойкий термоэлектрический холодильник с вентиляторным отводом тепла.

### ТСХ14, ТСХ21, ТСХ35

Если устройство достигает установленного температурного диапазона, оно автоматически переключается в режим энергосбережения. В этом режиме потребляется только та энергия, которая требуется для достижения температуры внутри устройства.

Охлаждающее устройство оснащено автоматической приоритетной схемой. Она гарантирует, что при одновременном подключении к сети переменного тока и к аккумулятору 12/24 В используется сеть переменного тока.

## 6 Эксплуатация



### **ПРЕДУПРЕЖДЕНИЕ! Опасность пожара**

- При установке устройства шнур питания не должен быть зажат или поврежден.
- Не располагайте позади устройства выносные переходники и удлинители с несколькими розетками.



### **УКАЗАНИЕ**

Перед вводом нового охлаждающего устройства в работу его, в гигиенических целях, следует протереть снаружи и изнутри влажной тряпкой (см. также гл. «Чистка и уход» на стр. 172).

## 6.1 Советы по энергосбережению



### УКАЗАНИЕ

Вентилятор внутри охлаждающего устройства обеспечивает циркуляцию холодного воздуха. Благодаря этому достигается лучшая мощность охлаждения. Во избежание выхода холодного воздуха при открытии охлаждающегося устройства, оно оснащено выключателем, который выключает вентилятор, как только открывается крышка.

- Выбирайте хорошо проветриваемое, защищенное от солнечных лучей место применения.
- Если Вы хотите отрегулировать повышенную энергоэффективность и ограниченную холодопроизводительность холодильника, то воспользуйтесь режимом работы холодильника ECO (ТСХ14, ТСХ21, ТСХ35).
- Дайте теплым блюдам охладиться, прежде чем поддерживать их в холодном состоянии в холодильнике.
- Не открывайте холодильник чаще, чем это действительно необходимо.
- Не оставляйте холодильник открытым дольше, чем это действительно необходимо.

## 6.2 Присоединение к прикуривателю



### УКАЗАНИЕ

Если Вы присоединяете холодильник к прикуривателю в Вашем автомобиле, то учтите, что, при известных обстоятельствах, для питания прибора необходимо включить зажигание.

В целях безопасности холодильник оснащен электронной системой, предотвращающей перепутывание полярности. Она защищает холодильник от короткого замыкания при присоединении к батарее.

## 6.3 Использование устройства слежения за аккумулятором (ТСХ14, ТСХ21, ТСХ35)

Прибор оснащен многоуровневым устройством слежения за аккумулятором, которое защищает аккумуляторную батарею автомобиля от глубокого разряда при присоединении к бортовой электрической сети постоянного тока.

Если холодильник работает при выключенном зажигании в автомобиле, то холодильник отключается автоматически, как только напряжение питания падает ниже установленного значения. Холодильник включается снова, когда благодаря заряду батареи достигается напряжение повторного включения.



### **ВНИМАНИЕ! Опасность повреждений!**

После выключения устройством слежения за аккумулятором аккумулятор больше не будет полностью заряжен. Избегайте многократных запусков или эксплуатации потребителей тока без длительных фаз зарядки. Регулярно заряжайте аккумулятор.

В режиме «HIGH» устройство слежения за аккумулятором срабатывает быстрее, чем на уровне «LOW» (см. следующую таблицу).

Режим работы устройства слежения за аккумулятором	LOW	HIGH
Напряжение выключения при 12 В	10,1 В	11,7 В
Напряжение повторного включения при 12 В	11,5 В	13,1 В
Напряжение выключения при 24 В	21,5 В	24,6 В
Напряжение повторного включения при 24 В	23,0 В	26,2 В

- Для выбора режима работы устройства слежения за аккумулятором переместите выключатель (рис. **1** 4, стр. 3) в соответствующее положение.
- Для деактивирования режима работы устройства слежения за аккумулятором переместите выключатель (рис. **1** 4, стр. 3) в положение «OFF».



### **УКАЗАНИЕ**

Если питание холодильника осуществляется от стартерной аккумуляторной батареи, то выберите режим работы устройства слежения за аккумулятором «HIGH». Если питание холодильника осуществляется от питающей аккумуляторной батареи, то достаточно режима работы устройства слежения за аккумулятором «LOW».

## **6.4 Открытие холодильника**

- **Только TCX35:** Разблокируйте холодильник (рис. **2**, стр. 3).
- Откройте холодильник.



## 6.5 Включение холодильника (ТСХ07)

- Установите холодильник на прочную опору.

### Подключение к сети 230 В~

- Соедините кабель 230 В с сетевым адаптером.
- Вставьте другой конец соединительного кабеля 230 В в гнездо холодильника.
- Присоедините сетевой адаптер к розетке.
- ✓ Светодиод сетевого адаптера горит зеленым светом.

### Подключение к сети 12 В==



#### УКАЗАНИЕ

Штекер имеет защиту от переполюсовки. Вы можете вставить его только в одном направлении в гнездо (рис. **4** 1, стр. 4).

- Вставьте один конец соединительного кабеля 12 В в гнездо холодильника.
- Вставьте другой конец соединительного кабеля 12 В в прикуриватель автомобиля (рис. **5**, стр. 4).

### Включение холодильника

- Передвиньте переключатель на панели управления (рис. **4** 3, стр. 4) в положение «HEISS/HOT» (ГОРЯЧО) или «KALT/COLD» (ХОЛОДНО), чтобы включить холодильник.
- ✓ Холодильник начинает охлаждать или нагревать внутреннее пространство.

Индикатор	Режим работы
красный (рис. <b>4</b> 2, стр. 4)	Нагрев
зеленый (рис. <b>4</b> 4, стр. 4)	Охлаждение

## 6.6 Включение холодильника (ТСХ14, ТСХ21, ТСХ35)



#### ВНИМАНИЕ!

Следите за тем, чтобы в холодильнике находились только предметы и продукты, которые разрешается охлаждать или разогревать до выбранной температуры.

- Установите холодильник на прочную опору.

- ▶ Присоедините холодильник
  - входящим в комплект поставки соединительным кабелем переменного тока (рис. **1** 2, стр. 3) к розетке переменного тока или ...
  - входящим в комплект поставки соединительным кабелем постоянного тока (рис. **1** 3, стр. 3) к розетке постоянного тока в автомобиле (рис. **5**, стр. 4).
- ▶ Для включения холодильника нажмите кнопку «**⏻**» на панели управления.
- ✓ Холодильник начинает охлаждать или нагревать внутреннее пространство:

Индикатор	Режим работы
красный (рис. <b>3</b> 2, стр. 3)	Нагрев
синий (рис. <b>3</b> 3, стр. 3)	Охлаждение

## 6.7 Переключение между охлаждением и нагревом

### ТСХ07

- ▶ Если вы хотите переключить между режимами **Охлаждение** и **Нагрев**, передвиньте переключатель (рис. **4** 3, стр. 4) в положение «HEISS/HOT» (ГОРЯЧО) или «KALT/COLD» (ХОЛОДНО).
- ✓ Загорается красный или зеленый индикатор и прибор начинает охлаждение/нагрев.
- ▶ Если вы хотите завершить процесс охлаждения или нагрева, передвиньте переключатель на панели управления (рис. **4** 3, стр. 4) в положение «AUS/OFF» (ВЫКЛ.).
- ▶ При выводе холодильника из эксплуатации выньте питающий кабель из розетки.

### ТСХ14, ТСХ21, ТСХ35

- ▶ Для переключения между **охлаждением** и **нагревом** нажмите кнопку «HOT/COLD».



#### УКАЗАНИЕ

Устройство управления холодильника имеет функцию памяти: она запоминает выбранный диапазон температур для каждого режима (охлаждения и нагрева). Благодаря этому при каждом включении или переключении настраивается ранее выбранный диапазон температур соответствующего режима.

- ✓ Загорается красный или синий индикатор, и прибор начинает охлаждение/нагрев.
- ▶ Если Вы хотите завершить процесс охлаждения или нагрева, то нажмите кнопку «⏻».
- ▶ Когда Вы выводите холодильник из работы, отсоедините его от сети.

## 6.8 Выбор температуры (ТСХ14, ТСХ21, ТСХ35)

Индикатор состояния установленной температуры (рис. **3** 5, стр. 3) показывает выбранную температуру. С увеличением количества светящихся светодиодов интенсивность охлаждения или нагрева также увеличивается.



### УКАЗАНИЕ

Следующие значения температур могут иметь погрешность и зависят от точки измерения.

Температура в центре камеры при температуре окружающей среды ок. 25 °С:

	Индикатор состояния (рис. <b>3</b> 5, стр. 3)	Внутренняя температура
<b>Охлаждение</b>	7 светящихся светодиодов	ок. 1 °С (ТСХ14) ок. 3 °С (ТСХ21, ТСХ35)
	1 светящийся светодиод	ок. 16 °С (режим ECO)
<b>Нагрев</b>	7 светящихся светодиодов	ок. 65 °С
	1 светящийся светодиод	ок. 48 °С

- ▶ Чтобы выбрать температуру **охлаждения** или **нагрева**, нажимайте кнопку «⏻» до тех пор, пока не загорится необходимое количество светодиодов.

## 6.9 Снятие крышки

Вы можете снять крышку холодильника (рис. **6**, стр. 4):

- ▶ Откройте крышку так, чтобы она находилась под углом около 30° к холодильнику.
- ▶ Потяните крышку на себя, а затем поднимите ее под углом.

## 7 Чистка и уход



### **ПРЕДУПРЕЖДЕНИЕ! Опасность для жизни из-за поражения электрическим током**

Перед чисткой и уходом всегда отсоединяйте прибор от сети.



### **ВНИМАНИЕ! Опасность повреждения!**

- Категорически запрещается чистить прибор под струей воды или даже в емкости с водой.
- Не используйте для чистки абразивные чистящие средства или острые предметы, т. к. они могут привести к повреждениям холодильника.

- Периодически очищайте прибор снаружи и изнутри влажной тряпкой.
- Убедитесь в том, что приточно-вытяжные вентиляционные отверстия очищены от пыли загрязнений, чтобы можно было отвести возникающее при работе тепло и предотвратить опасность повреждения прибора.

## 8 Утилизация

- По возможности, выкидывайте упаковочный материал в мусор, подлежащий вторичной переработке.



Если Вы окончательно выводите продукт из эксплуатации, то получите информацию в ближайшем центре по вторичной переработке или в торговой сети о соответствующих предписаниях по утилизации.

## 9 Устранение неисправностей

Неисправность	Возможная причина	Вариант устранения
Холодильник не работает, а видимая снаружи крыльчатка вентилятора не вращается.	В розетке постоянного тока в автомобиле отсутствует напряжение.	В большинстве автомобилей для подачи напряжения на розетку постоянного тока необходимо включить зажигание.
Зажигание включено, но холодильник не работает.	Патрон розетки постоянного тока загрязнен. Это ведет к плохому электрическому контакту.	Неметаллической щеткой и растворителем очистить патрон прикуривателя, чтобы был чистым средний контактный штифт. Если штекер сильно нагревается в розетке постоянного тока, то либо необходимо очистить патрон, либо, вероятно, что неправильно собран штекер.
	Перегорел предохранитель штекера постоянного тока.	Заменить предохранитель (рис. 7 1, стр. 5) штекера постоянного тока аналогичным предохранителем.
	Перегорел предохранитель в бортовой сети автомобиля.	Замените предохранитель розетки постоянного тока (обычно 15 А) (при этом соблюдайте инструкцию по эксплуатации автомобиля).
Холодильник охлаждает неудовлетворительно, а наружная крыльчатка вентилятора не вращается.	Неисправен двигатель вентилятора.	Ремонт разрешается выполнять только авторизованному сервисному центру.
Холодильник охлаждает неудовлетворительно, а наружная крыльчатка вентилятора вращается.	Неисправен двигатель внутреннего вентилятора.	
	Неисправен элемент Пельтье.	
	Поврежден встроенный блок питания от сети.	

## 10 Технические данные

	<b>TCX07</b>
Арт. №:	9600025390, 9600025391
Входное напряжение:	12 В=== 230 В~ (с адаптером питания)
Потребляемая мощность:	38 Вт (12 В===) 43 Вт (230 В~)
Диапазон внутренней температуры	
– Охлаждение:	макс. 25 °С ниже температуры окружающей среды
– Нагрев:	макс. 65 °С
Полный объем:	7 л
Вес:	2,8 кг (без адаптера питания)
Испытания/ сертификат:	

	<b>TCX14</b>	<b>TCX21</b>	<b>TCX35</b>
Арт. №:	9600013319 9600013929	9600013320 9600013930	9600013321 9600013931
Входное напряжение:	12/24 В=== 220 – 240 В~		
Потребляемая мощность:	46 Вт (12 В===) 50 Вт (24 В===) 64 Вт (230 В~)		
	8,5 Вт (переменный ток, режим ECO)	8,8 Вт (переменный ток, режим ECO)	
Диапазон внутренней температуры (от 7 до 1 светодиода)			
– Охлаждение:	от 1 °С до 16 °С	от 3 °С до 16 °С	
	(макс. 27 °С ниже температуры окружающей среды)		

	<b>ТСХ14</b>	<b>ТСХ21</b>	<b>ТСХ35</b>
Диапазон внутренней температуры (от 7 до 1 светодиода) – Нагрев:	от 48 °С до 65 °С		
Категория:	Кладовая для провизии		
Класс энергоэффективности:	A++		
Потребление энергии:	74 кВт-ч/год	77 кВт-ч/год	
Полный объем:	14 л	21 л	35 л
Полезный объем:	13,5 л	20 л	33 л
Климатический класс:	T		
Температура окружающей среды:	от +16 °С до +43 °С		
Акустическая эмиссия:	41 дБ(А)		
Вес:	5,8 кг	7,3 кг	10,6 кг
Испытания/сертификат:			

**Przed uruchomieniem urządzenia należy uważnie przeczytać niniejszą instrukcję. Instrukcję należy zachować. Należy ją dołączyć do urządzenia chłodniczego w razie jego przekazania innemu użytkownikowi.**

Producent nie odpowiada za szkody powstałe w **wyniku użytkowania niezgodnego z przeznaczeniem** lub **niewłaściwej obsługi**.

## Spis treści

1	Objaśnienia symboli . . . . .	176
2	Wskazówki bezpieczeństwa . . . . .	177
3	Zakres dostawy . . . . .	180
4	Użytkowanie zgodne z przeznaczeniem . . . . .	180
5	Opis techniczny . . . . .	180
6	Obsługa . . . . .	181
7	Czyszczenie . . . . .	186
8	Utylizacja . . . . .	187
9	Usuwanie usterek . . . . .	187
10	Dane techniczne . . . . .	188

## 1 Objąśnienia symboli



### **OSTRZEŻENIE!**

**Wskazówka bezpieczeństwa** informująca o niebezpiecznej sytuacji, która – jeśli się jej nie uniknie – może prowadzić do śmierci lub ciężkich obrażeń.



### **OSTROŻNIE!**

**Wskazówka bezpieczeństwa** informująca o niebezpiecznej sytuacji, która – jeśli się jej nie uniknie – może prowadzić do lekkich lub średnich obrażeń.



### **UWAGA!**

Wskazówka informująca o sytuacji, która – jeśli się jej nie uniknie – może prowadzić do powstania szkód materialnych.



**WSKAZÓWKA**

Informacje uzupełniające dotyczące obsługi produktu.

## 2 Wskazówki bezpieczeństwa

### 2.1 Ogólne bezpieczeństwo



**OSTRZEŻENIE! Nieprzestrzeganie tych ostrzeżeń może prowadzić do śmierci lub ciężkich obrażeń.**

#### **Zagrożenie życia w wyniku porażenia prądem**

- Uruchamianie urządzenia jest zabronione, gdy ma ono widoczne uszkodzenia.
- Gdy przewód zasilania ulegnie uszkodzeniu, musi zostać wymieniony przez producenta, jego serwis lub podobnie wykwalifikowaną osobę, aby uniknąć zagrożenia.
- Napraw mogą dokonywać tylko odpowiednio wykwalifikowane osoby. Niefachowe naprawy mogą spowodować poważne niebezpieczeństwo.

#### **Zagrożenie zdrowia**

- Dzieci od 8 lat i osoby o ograniczonych możliwościach fizycznych, sensorycznych lub intelektualnych oraz osoby niedysponujące stosowną wiedzą i doświadczeniem mogą używać tego urządzenia jedynie pod nadzorem innej osoby bądź pod warunkiem uzyskania informacji dotyczących bezpiecznego użytkowania urządzenia i zrozumienia wynikających z tego zagrożeń.
- Dzieci nie mogą bawić się urządzeniem.
- Dzieci nie mogą również czyścić i konserwować urządzenia bez nadzoru.
- Dzieci od 3 do 8 lat mogą umieszczać produkty w urządzeniach chłodniczych i wyjmować je z nich.

#### **Ryzyko wybuchu**

- W urządzeniu nie wolno przechowywać substancji wybuchowych, np. pojemników aerozolowych z palnym gazem wyłaczającym.

**OSTROŻNIE! Nieprzestrzeganie tych uwag może prowadzić do lekkich lub nieznacznych obrażeń.****Zagrożenie życia w wyniku porażenia prądem**

- Urządzenie należy odłączyć od sieci
  - przed każdym czyszczeniem i konserwacją
  - po każdym użyciu

**Zagrożenie zdrowia**

- Środki spożywcze mogą być przechowywane tylko w oryginalnych opakowaniach lub odpowiednich pojemnikach.

**UWAGA! Niebezpieczeństwo uszkodzenia**

- Należy porównać dane dotyczące napięcia na tabliczce znamionowej z danymi dostępnego źródła zasilania.
- Urządzenie można podłączać tylko w następujący sposób:
  - do gniazda pokładowego prądu stałego pojazdu za pomocą przewodu przyłączeniowego prądu stałego
  - lub za pomocą przewodu przyłączeniowego prądu przemiennego do sieci prądu przemiennego
- Wtyczki nie należy nigdy wyciągać z gniazda zapalniczki samochodowej ani gniazdko elektrycznego, pociągając za przewód zasilania.
- Jeśli przenośna lodówka jest podłączona do gniazdko DC: Przed podłączeniem do ładowarki należy odłączyć lodówkę i inne urządzenia od akumulatora.
- Jeśli przenośna lodówka jest podłączona do gniazdko DC: Wyłączając silnik należy odłączyć urządzenie lub je wyłączyć. W przeciwnym razie akumulator może się rozładować.
- Przenośna lodówka nie nadaje się do transportu substancji żrących lub zawierających rozpuszczalniki!
- Izolacja tego urządzenia chłodniczego zawiera cyklopentan. Znajdujące się w materiale izolacyjnym gazy wymagają specjalnej procedury utylizacyjnej. Nienadające się do dalszej eksploatacji urządzenie chłodnicze należy dostarczyć do specjalistycznego zakładu utylizacyjnego.

## 2.2 Bezpieczeństwo podczas eksploatacji urządzenia



**OSTROŻNIE! Nieprzestrzeganie tych uwag może prowadzić do lekkich lub nieznacznych obrażeń.**

### Zagrożenie życia w wyniku porażenia prądem

- Przed użyciem należy sprawdzić, czy przewód i wtyczka są suche.

### Zagrożenie zdrowia

- Pozostawianie drzwi urządzenia chłodniczego otwartych przez dłuższy czas może spowodować znaczny wzrost temperatury w jego komorach.
- Regularnie czyścić powierzchnie, które mogą mieć kontakt z żywnością i dostępnymi układami odprowadzania wody.
- Surowe mięso i ryby należy przechowywać wewnątrz urządzenia w odpowiednich pojemnikach, aby nie miały one kontaktu z innymi artykułami spożywczymi lub nie kapały na nie.
- Jeśli urządzenie pozostaje puste przez dłuższy czas:
  - Wyłączyć urządzenie.
  - Odszronić urządzenie.
  - Wyczyścić i osuszyć urządzenie.
  - Pozostawić otwarte drzwi, aby zapobiec powstawaniu pleśni w urządzeniu.



### UWAGA! Niebezpieczeństwo uszkodzenia

- Wewnątrz przenośnej lodówki nie należy używać żadnych urządzeń elektrycznych – z wyjątkiem urządzeń zaleconych przez producenta.
- Nie należy ustawiać urządzenia w pobliżu otwartego ognia i innych źródeł ciepła (ogrzewanie, silne promieniowanie słoneczne, piec gazowy itp.).
- **Niebezpieczeństwo przegrzania!**  
Należy zawsze zapewniać minimum 50 mm przestrzeni do wentylacji ze wszystkich czterech stron urządzenia chłodniczego. W przestrzeni tej nie mogą znajdować się żadne przedmioty ograniczające dopływ powietrza do chłodzonych elementów.  
Nie umieszczać urządzenia chłodniczego w zamkniętych przestrzeniach ani w miejscach całkowicie lub prawie całkowicie pozbawionych dopływu powietrza.
- Należy uważać, aby nie zakrywać otworów wentylacyjnych.
- Wypełnianie wewnętrznego pojemnika cieczami i lodem jest zabronione.
- Zanurzanie urządzenia w wodzie jest zabronione.

- Urządzenie i przewody należy chronić przed wysoką temperaturą i wilgocią.

### 3 Zakres dostawy

Nr na rys.  , strona 3	Ilość	Nazwa
1	1	Przenośna lodówka termoelektryczna
2	1	Kabel przyłączeniowy prądu przemiennego
3	1	Kabel przyłączeniowy prądu stałego
–	1	Instrukcja obsługi

Przed uruchomieniem systemu należy sprawdzić, czy nie brakuje żadnej części objętej zakresem dostawy.

### 4 Użytkowanie zgodne z przeznaczeniem

Urządzenie chłodzące nadaje się do chłodzenia i utrzymywania temperatury środków spożywczych. Urządzenie można stosować na kempingu.

Wszystkie materiały, z których wykonano urządzenie, są bezpieczne dla artykułów spożywczych.

Urządzenie chłodnicze nadaje się do stosowania na campingach.

Nie można go wystawiać na deszcz.



#### **OSTROŻNIE! Zagrożenie zdrowia!**

Należy sprawdzić, czy wydajność chłodzenia odpowiada wymaganiom związanym z przechowywaną żywnością lub lekami.

### 5 Opis techniczny

Urządzenie chłodnicze nadaje się do zastosowań przenośnych. Urządzenie może chłodzić zawartość do temp. maks. 27°C (TCX07: 25 °C) poniżej temperatury otoczenia (wyłączenie termostatu przy ok. 2°C) lub utrzymać je w stanie ciepłym do temp. maks. 65°C.

Urządzenie chłodnicze to lodówka termoelektryczna odporna na zużycie z odprowadzaniem ciepła wspomaganym przez wentylator.

## TCX14, TCX21, TCX35

Gdy urządzenie osiągnie zadany zakres temperatury, automatycznie przełącza się w tryb oszczędzania energii. W tym trybie zużywa tylko energię niezbędną do osiągnięcia odpowiedniej temperatury wewnątrz.

Urządzenie chłodnicze wyposażono w automatyczny układ wyboru priorytetu zasilania sieciowego. Dzięki niemu przy jednoczesnym podłączeniu urządzenia do sieci zasilającej i akumulatora 12/24 V będzie ono korzystało z zasilania sieciowego.

## 6 Obsługa



### **OSTRZEŻENIE! Niebezpieczeństwo pożaru**

- Podczas ustawiania urządzenia należy uważać, aby nie przygnieść ani nie uszkodzić przewodu zasilającego.
- Nie umieszczać z tyłu urządzenia rozgałęziaczy ani zasilaczy.



### **WSKAZÓWKA**

Przed uruchomieniem nowego urządzenia chłodzącego ze względów higienicznych należy je wyczyścić od wewnątrz i z zewnątrz wilgotną ściereczką (patrz również rozdz. „Czyszczenie” na stronie 186).

### 6.1 Porady dot. oszczędzania energii



### **WSKAZÓWKA**

Wentylator wewnątrz urządzenia chłodzącego zapewnia obieg chłodnego powietrza w jego wnętrzu. Umożliwia to uzyskanie wyższej wydajności chłodzenia. Aby po otwarciu urządzenia chłodne powietrze nie wydostawało się na zewnątrz, urządzenie wyposażone jest w wyłącznik wyłączający wentylator w momencie otwarcia pokryty.

- Wybierz miejsce z dobrą wentylacją, nienarażone na promieniowanie słoneczne.
- W celu zwiększenia efektywności energetycznej i ograniczenia wydajności chłodzenia stosuj tryb ECO (TCX14, TCX21, TCX35).
- Schłódź ciepłe potrawy przed ich włożeniem do urządzenia.
- Nie otwieraj lodówki częściej niż jest to konieczne.
- Nie zostawiaj otwartej lodówki dłużej niż jest konieczne.

## 6.2 Podłączanie do gniazda zapalniczki



### WSKAZÓWKA

Jeśli przenośna lodówka jest podłączona do gniazda zapalniczki pojazdu, należy pamiętać, że konieczne jest włączenie zapłonu, aby urządzenie było zasilane prądem.

Ze względów bezpieczeństwa lodówka została wyposażona w układ elektroniczny chroniący przed nieprawidłowym podłączeniem biegunów. Zabezpiecza on lodówkę przed zwarcim podczas podłączania do akumulatora.

## 6.3 Korzystanie z układu monitorowania stanu akumulatora (TCX14, TCX21, TCX35)

Urządzenie jest wyposażone w wielopoziomowy układ monitorowania stanu akumulatora, który po podłączeniu urządzenia do gniazda pokładowej sieci prądu stałego chroni akumulator pojazdu przed nadmiernym rozładowaniem.

Jeżeli lodówka jest używana przy wyłączonym zapłonie w pojeździe, automatycznie wyłącza się ona, gdy napięcie spadnie poniżej ustawionej wartości. Lodówka włącza się ponownie po naładowaniu akumulatora i osiągnięciu napięcia ponownego włączenia.



### UWAGA! Niebezpieczeństwo uszkodzenia!

Jeśli urządzenie zostanie wyłączone przez układ monitorowania stanu akumulatora, oznacza to, że akumulator nie jest już w pełni naładowany. Należy wówczas unikać wielokrotnego uruchamiania rozrusznika i używania odbiorników energii elektrycznej bez dłuższych faz ładowania. Należy pamiętać o ponownym naładowaniu akumulatora.

W trybie „HIGH” czujnik ochrony akumulatora reaguje szybciej niż na poziomie „LOW” (patrz poniższa tabela).

Tryb układu monitorowania stanu akumulatora	LOW	HIGH
Napięcie wyłączenia dla zasilania 12 V	10,1 V	11,7 V
Napięcie ponownego włączenia dla zasilania 12 V	11,5 V	13,1 V
Napięcie wyłączenia dla zasilania 24 V	21,5 V	24,6 V
Napięcie ponownego włączenia dla zasilania 24 V	23,0 V	26,2 V

- Ustawić przełącznik (rys. **1** 4, strona 3) w odpowiednim położeniu, aby wybrać tryb układu monitorowania stanu akumulatora.

- Ustawić przełącznik (rys. **1** 4, strona 3) w położeniu „OFF” aby wyłączyć tryb układu monitorowania stanu akumulatora.

**WSKAZÓWKA**

Jeżeli lodówka jest zasilana z akumulatora rozruchowego, należy wybrać tryb układu monitorowania stanu akumulatora „HIGH”. Jeżeli lodówka jest podłączona do akumulatora pokładowego, wystarczający jest tryb układu monitorowania stanu akumulatora „LOW”.

## 6.4 Otwieranie lodówki

- **Tylko TCX35:** Odblokować lodówkę (rys. **2**, strona 3).
- Otworzyć lodówkę.

## 6.5 Włączanie lodówki (TCX07)

- Przenośną lodówkę należy ustawić na stałym podłożu.

### Podłączanie do 230 V~

- Połączyć kabel przyłączeniowy 230 V z prostownikiem sieciowym.
- Drugą stronę kabla przyłączeniowego 230 V włożyć do gniazda przenośnej lodówki.
- Podłączyć prostownik sieciowy do gniazdk.
- ✓ Dioda LED na prostowniku sieciowym zaświeci się na zielono.

### Podłączanie do 12 V==

**WSKAZÓWKA**

Wtyczka jest zabezpieczona przed nieprawidłowym połączeniem biegunów: Można ją umieścić w gnieździe (rys. **4** 1, strona 4) tylko w jednym położeniu.

- Jedną stronę kabla przyłączeniowego 12 V włożyć do gniazda przenośnej lodówki.
- Podłączyć drugą stronę kabla przyłączeniowego 12 V do gniazda zapalniczki w pojeździe (rys. **5**, strona 4).

## Włączanie lodówki przenośnej

- ▶ Przesunąć przełącznik na panelu obsługi (rys. **4** 3, strona 4) do pozycji „HEISS/HOT” lub „KALT/COLD”, aby włączyć lodówkę przenośną.
- ✓ Przenośna lodówka zaczyna chłodzić lub grzać w obrębie komory:

Wskaźnik trybu pracy	Tryb pracy
czerwony (rys. <b>4</b> 2, strona 4)	Podgrzewanie
zielony (rys. <b>4</b> 4, strona 4)	Chłodzenie

## 6.6 Włączanie lodówki (TCX14, TCX21, TCX35)



### UWAGA!

Należy uważać, aby w lodówce znajdowały się tylko rzeczy lub produkty, które mogą być chłodzone lub podgrzewane do wybranej temperatury.

- ▶ Przenośną lodówkę należy stawiać na stałym podłożu.
- ▶ Podłączyć lodówkę
  - za pomocą dostarczonego kabla przyłączeniowego prądu przemiennego (rys. **1** 2, strona 3) do gniazda prądu przemiennego lub
  - za pomocą dostarczonego kabla przyłączeniowego prądu stałego (rys. **1** 3, strona 3) do gniazda prądu stałego w pojeździe (rys. **5**, strona 4).
- ▶ Aby włączyć lodówkę przenośną, należy użyć przycisku „⏻” na panelu obsługi.
- ✓ Przenośna lodówka zaczyna chłodzić lub grzać w obrębie komory:.

Wskaźnik trybu pracy	Tryb pracy
czerwony (rys. <b>3</b> 2, strona 3)	podgrzewanie
niebieski (rys. <b>3</b> 3, strona 3)	chłodzenie

## 6.7 Przełączanie między chłodzeniem i podgrzewaniem

### TCX07

- ▶ W celu przełączenia między **chłodzeniem** a **podgrzewaniem** należy przesunąć przełącznik na panelu obsługi (rys. **4** 3, strona 4) do pozycji „HEISS/HOT” lub „KALT/COLD”.



- ✓ Wskaźnik trybu pracy świeci się kolorem czerwonym lub zielonym, co oznacza, że urządzenie rozpoczyna chłodzenie/podgrzewanie.
- Aby zakończyć chłodzenie lub podgrzewanie, należy przesunąć przełącznik na panelu obsługi (zob. rys. **4** 3, strona 4) do pozycji „AUS/OFF”.
- Po wyłączeniu przenośnej lodówki wyciągnąć przewód przyłączeniowy.

### TCX14, TCX21, TCX35

- W celu przełączenia między **chłodzeniem** oraz **podgrzewaniem** należy użyć przycisku „HOT/COLD”.



#### WSKAZÓWKA

Sterowanie lodówką przenośną jest wyposażone w funkcję pamięci: Dzięki temu dla każdego trybu (chłodzenie i podewanie) wybrany zakres temperatur jest zapamiętywany. Przy każdym włączeniu lub przełączeniu ustawiony zostanie uprzednio wybrany zakres temperatur dla danego trybu.

- ✓ Wskaźnik trybu pracy świeci się kolorem czerwonym lub niebieskim, co oznacza, że urządzenie rozpoczyna chłodzenie/podgrzewanie.
- W celu zakończenia operacji chłodzenia lub podgrzewania należy użyć ponownie przycisku „⏻”.
- Aby wyłączyć urządzenie, należy wyciągnąć wtyczkę.

## 6.8 Wybór temperatury (TCX14, TCX21, TCX35)

Wyświetlacz stanu zadanej temperatury (rys. **3** 5, strona 3) wskazuje wybraną temperaturę. Intensywność chłodzenia lub ogrzewania wzrasta wraz z liczbą świecących się diod LED.



#### WSKAZÓWKA

Poniższe wskazania temperatury podlegają tolerancjom i zależą od położenia podczas pomiaru.

Temperatura na środku przestrzeni wewnętrznej przy temperaturze otoczenia ok. 25°C:

	<b>Wskaźnik statusu</b> (rys. 3 5, strona 3)	<b>Temperatura wnętrza</b>
<b>Chłodzenie</b>	7 świecących diod LED	ok. 1°C (TCX14) ok. 3°C (TCX21, TCX35)
	1 świecąca dioda LED	ok. 16°C (tryb ECO)
<b>Ogrzewanie</b>	7 świecących diod LED	ok. 65°C
	1 świecąca dioda LED	ok. 48°C

- Aby wybrać temperaturę **chłodzenia** lub **ogrzewania**, należy kilkakrotnie nacisnąć przycisk „” aż zaświeci się odpowiednia liczba diod LED.

## 6.9 Zdejmowanie pokrywy

Pokrywę lodówki przenośnej można zdjąć (rys. 6, strona 4):

- Należy otworzyć pokrywę tak szeroko, aby między pokrywą i lodówką powstał kąt wynoszący ok. 30°.
- Pokrywę należy odciągnąć w przód i następnie unieść po skosie.

# 7 Czyszczenie



### **OSTRZEŻENIE! Zagrożenie życia w wyniku porażenia prądem**

Przed każdym czyszczeniem należy odłączyć urządzenie od sieci.



### **UWAGA! Niebezpieczeństwo uszkodzenia!**

- Przenośnej lodówki nie wolno nigdy czyścić pod bieżącą wodą ani zamaczać w wodzie.
- Do czyszczenia nie należy używać agresywnych środków czyszczących ani twardych przedmiotów, gdyż mogą uszkodzić lodówkę.

- Obudowę należy czyścić od czasu do czasu wilgotną ściereczką od wewnątrz i na zewnątrz.
- Należy upewnić się, że otwory wentylacyjne urządzenia nie są zabrudzone ani zakurzone, aby możliwe było odprowadzanie ciepła podczas pracy urządzenia, co pozwoli uniknąć uszkodzenia urządzenia.

## 8 Utylizacja

- Opakowanie należy wyrzucić do odpowiedniego pojemnika na śmieci do recyklingu.



Jeżeli produkt nie będzie dłużej eksploatowany, koniecznie dowiedz się w najbliższym zakładzie recyklingu lub w specjalistycznym sklepie, jakie są aktualnie obowiązujące przepisy dotyczące utylizacji.

## 9 Usuwanie usterek

Usterka	Możliwa przyczyna	Proponowane rozwiązanie
Lodówka nie działa a widoczny z zewnątrz wirnik wentylatora nie obraca się.	Brak napięcia w gnieździe samochodowym.	W większości pojazdów konieczne jest włączenie zapłonu, aby w gnieździe prądu stałego było napięcie.
Zapłon jest włączony, lodówka nie działa.	Gniazdo prądu stałego jest zabrudzone. Powoduje to nieprawidłowy styk elektryczny.	Należy czyścić gniazdo zapalniczki za pomocą rozpuszczalnika i niemetalowej szczotki, aż środkowy kołek stykowy będzie czysty. Gdy wtyczka w gnieździe prądu stałego jest zbyt ciepła, należy oczyścić gniazdo. Innym powodem może być nieprawidłowo zmontowana wtyczka.
	Bezpiecznik wtyczki prądu stałego jest przepalony.	Wymienić bezpiecznik (rys. <b>7</b> 1, strona 5) wtyczki prądu stałego na równoważny bezpiecznik.
	Bezpiecznik pojazdu jest przepalony.	Wymienić bezpiecznik samochodowy gniazda prądu stałego (zwykle 15 A), uwzględniając przy tym informacje zawarte w instrukcji obsługi pojazdu.

<b>Usterka</b>	<b>Możliwa przyczyna</b>	<b>Proponowane rozwiązanie</b>
Lodówka nie chłodzi dostatecznie a zewnętrzny wirnik wentylatora nie obraca się.	Silnik wentylatora jest uszkodzony.	Naprawę może wykonać tylko odpowiedni zakład serwisowy.
Pojemnik nie chłodzi dostatecznie, ale zewnętrzny wirnik wentylatora obraca się.	Silnik wewnętrznego wentylatora jest uszkodzony. Element Peltiera jest uszkodzony. Zintegrowany zasilacz jest uszkodzony.	

## 10 Dane techniczne

	<b>TCX07</b>
Nr produktu:	9600025390, 9600025391
Napięcie zasilające:	12 V=== 230 V~ (z zasilaczem)
Moc pobierana:	38 W (12 V===) 43 W (230 V~)
Zakres temperatury wewnętrznej	
– Chłodzenie:	maks. 25 °C poniżej temperatury otoczenia
– Grzanie:	maks. 65° C
Pojemność brutto:	7 l
Masa:	2,8 kg (bez zasilacza)
Przegląd/Certyfikat:	

	<b>TCX14</b>	<b>TCX21</b>	<b>TCX35</b>
Nr produktu:	9600013319 9600013929	9600013320 9600013930	9600013321 9600013931
Napięcie zasilające:	12/24 V=== 220 – 240 V~		
Moc pobierana:	46 W (12 V===) 50 W (24 V===) 64 W (230 V~)		
	8,5 W (AC, tryb ECO)	8,8 W (AC, tryb ECO)	
Zakres temperatury wewnętrznej (7 do 1 diod LED) – Chłodzenie:	od 1 °C do 16 °C	od 3 °C do 16 °C	
	(maks. 27 °C poniżej temperatury otoczenia)		
Zakres temperatury wewnętrznej (7 do 1 diod LED) – Grzanie:	od 48 °C do 65° C		
Kategoria:	Kredens		
Klasa efektywności energetycznej:	A++		
Zużycie energii:	74 kWh rocznie	77 kWh rocznie	
Pojemność brutto:	14 l	21 l	35 l
Pojemność użytkowa:	13,5 l	20 l	33 l
Klasa klimatyczna:	T		
Temperatura otoczenia:	od +16 °C do +43 °C		
Emisja hałasu:	41 dB(A)		
Masa:	5,8 kg	7,3 kg	10,6 kg
Przegląd/Certyfikat:			

**Pred uvedením zariadenia do prevádzky si prosím pozorne prečítajte tento návod a odložte si ho. V prípade odovzdania chladiaceho zariadenia ďalšiemu používateľovi mu odovzdajte aj tento návod.**

Výrobca neručí za škody, ktoré vzniknú používaním, ktoré **nie je v súlade s určeným použitím** alebo boli spôsobené **nesprávnou obsluhou**.

## Obsah

1	Vysvetlenie symbolov . . . . .	190
2	Bezpečnostné pokyny . . . . .	191
3	Obsah dodávky . . . . .	193
4	Používanie v súlade s určením . . . . .	194
5	Technický opis . . . . .	194
6	Obsluha . . . . .	195
7	Čistenie a ošetrovanie . . . . .	200
8	Likvidácia . . . . .	200
9	Odstránenie poruchy . . . . .	201
10	Technické údaje . . . . .	202

## 1 Vysvetlenie symbolov



### **VÝSTRAHA!**

**Bezpečnostné upozornenie** na nebezpečnú situáciu, ktorá môže viesť k usmrteniu alebo ťažkému poraneniu, ak sa jej nezabráni.



### **UPOZORNENIE!**

**Bezpečnostné upozornenie** na nebezpečnú situáciu, ktorá môže viesť k ľahkému alebo stredne ťažkému usmrteniu alebo ťažkému poraneniu, ak sa jej nezabráni.



### **POZOR!**

Upozornenie na situáciu, ktorá môže viesť k materiálnym škodám, ak sa jej nezabráni.

**POZNÁMKA**

Doplnujúce informácie týkajúce sa obsluhy produktu.

## 2 Bezpečnostné pokyny

### 2.1 Všeobecná bezpečnosť



**VÝSTRAHA! Nedodržanie týchto varovaní môže mať za následok smrť alebo vážne poranenie.**

**Nebezpečenstvo ohrozenia života zásahom elektrického prúdu**

- Ak zariadenie vykazuje očividné poškodenia, nesmiete ho uviesť do prevádzky.
- Ak sa poškodí pripojovací kábel tohoto zariadenia, musí ho vymeniť výrobca, služba zákazníkom alebo podobne kvalifikovaná osoba, aby sa zabránilo ohrozeniu.
- Opravy tohoto zariadenia smú robiť len odborníci. Neodbornými opravami môžu vzniknúť značné nebezpečenstvá.

**Ohrozenie zdravia**

- Toto zariadenie smú používať deti od 8 rokov a osoby so zníženými psychickými, zmyslovými alebo mentálnymi schopnosťami a vedomosťami, keď sú pod dozorom alebo keď boli poučené o bezpečnom používaní zariadenia a chápu, aké riziká z toho vyplývajú.
- Deti sa nesmú hrať so zariadením.
- Čistenie a bežnú údržbu nesmú deti vykonávať bez dozoru.
- Deti vo veku od 3 do 8 rokov smú vkladať potraviny do chladiacich zariadení a tiež ich z nich vyberať.

**Nebezpečenstvo výbuchu**

- V prístroji neuskladňujte látky, pri ktorých hrozí nebezpečenstvo výbuchu, napr. sprejové nádoby s hnacím plynom.



**UPOZORNENIE! Nedodržanie týchto upozornení môže mať za následok drobné alebo stredne ťažké poranenie.**

**Nebezpečenstvo ohrozenia života zásahom elektrického prúdu**

- Odpojte zariadenie z el. siete
  - pred každým čistením a ošetrovaním
  - po každom použití

### Ohrozenie zdravia

- Potraviny sa smú uskladniť len v originálnom balení alebo vo vhodných nádobách.



### POZOR! Nebezpečnosť poškodenia

- Porovnajzte údaj o napätí na typovom štítku s prívodom el. energie, ktorý máte k dispozícii.
- Chladiace zariadenie pripájajte iba nasledovne:
  - pripájacím káblom na jednosmerný prúd palubnej zásuvky jednosmerného prúdu vo vozidle
  - alebo pripájacím káblom na striedavý prúd k sieti striedavého napätia
- Nikdy nevyt'ahujte zástrčku zo zásuvky za pripojovací kábel.
- Keď je chladiace zariadenie pripojené na zásuvku jednosmerného prúdu: Odpojte vaše chladiace zariadenie a ostatné spotrebiče od batérie skôr než pripojíte rýchlonabíjačku.
- Keď je chladiace zariadenie pripojené na zásuvku jednosmerného prúdu: Rozpojte spojenie alebo vypnite chladiace zariadenie, keď vypnete motor. V opačnom prípade sa môže vybiť batéria.
- Chladiace zariadenie nie je vhodné na prepravu dráždivých alebo rozpúšť'adl' obsahujúcich látok.
- Toto chladiace zariadenie obsahuje v izolácii horľavý cyklopentan. Plyny v izolačných materiáloch vyžadujú špeciálnu metódu na likvidáciu. Chladiace zariadenie na konci životnosti odovzdajte k riadnej likvidácii.

## 2.2 Bezpečnosť pri prevádzke zariadenia



**UPOZORNENIE! Nedodržanie týchto upozornení môže mať za následok drobné alebo stredne ťažké poranenie.**

### Nebezpečnosť ohrozenia života zásahom elektrického prúdu

- Pred uvedením do prevádzky dbajte, aby boli prívod a zástrčka suché.

### Ohrozenie zdravia

- Otvorenie chladiaceho zariadenia na dlhšiu dobu môže spôsobiť výrazné zvýšenie teploty v priehradkách spotrebiča.
- Pravidelne čistte povrchy, ktoré môžu prísť do kontaktu s potravinami a prístupnými systémami na odvádzanie kondenzátu.



- Surové mäso a ryby uskladnite v zariadení vo vhodných nádobách, aby neprišli do kontaktu s inými potravinami alebo aby na ne nekvapkali.
- Ak je zariadenie dlhšiu dobu prázdne a nepoužíva sa:
  - Zariadenie vypnite.
  - Zariadenie odmrzte.
  - Zariadenie vyčistite a vysušte.
  - Nechajte otvorené dvere, aby ste zabránili tvorbe plesní.



### **POZOR! Nebezpečenstvo poškodenia**

- Nepoužívajte žiadne elektrické prístroje vo vnútri chladiaceho zariadenia, okrem prístrojov, ktoré sú na to doporučené výrobcom zariadenia.
- Nepostavte zariadenie v blízkosti otvoreného ohňa alebo iných zdrojov tepla (kúrenie, slnečné žiarenie, plynové kachle atď.).
- **Nebezpečenstvo prehriatia!**  
Ubezpečte sa, že po celú dobu je na všetkých štyroch stranách chladiaceho zariadenia minimálne 50 mm voľného priestoru na vetranie. Neblokujte vetrací priestor žiadnymi predmetmi, ktoré by mohli prekážať prúdeniu vzduchu k chladiacim súčiastkam. Neumiestňujte chladiace zariadenie do uzavretých priehradiek alebo priestorov bez prúdenia alebo s minimálnym prúdením vzduchu.
- Dbajte, aby nedošlo k zakrytiu vetracích otvorov.
- Do vnútornej nádoby nedávajte žiadne kvapaliny alebo ľad.
- Nikdy neponorte zariadenie do vody.
- Chráňte zariadenie a káble pred horúčavou a vlhkom.

## **3 Obsah dodávky**

Č. v obr. 1, strane 3	Množstvo	Označenie
1	1	Termoelektrický chladiaci box
2	1	Pripájací kábel na striedavý prúd
3	1	Pripájací kábel na jednosmerný prúd
–	1	Návod na obsluhu

Pred uvedením prístroja do prevádzky skontrolujte, či sú všetky časti patriace k dodávke kompletne.

## 4 Používanie v súlade s určením

Chladiaci prístroj je vhodný na chladenie potravín a na udržiavanie potravín v teple. Prístroj je vhodný aj na účely táborenia.

Všetky materiály použité v chladiacom prístroji sú vhodné na to, aby prichádzali do styku s potravinami.

Chladiace zariadenie je vhodné na kempingové účely.

Zariadenie sa nesmie vystaviť dažďu.



### **UPOZORNENIE! Ohrozenie zdravia!**

Skontrolujte, či chladiaci výkon zariadenia zodpovedá požiadavkám potravín alebo liekov, ktoré chcete chladit'.

## 5 Technický opis

Chladiace zariadenie je vhodné na mobilné použitie. Dokáže chladit' potraviny na max. 27 °C (TCX07: 25 °C) pod teplotu okolia (termostatické vypnutia približne pri 2 °C) alebo ich udržiavať teplé do max. teploty 65 °C.

Chladiace zariadenie je odolný termoelektrický chladiaci box s odvádzaním tepla za pomoci ventilátora.

### **TCX14, TCX21, TCX35**

Ak zariadenie dosiahne nastavený rozsah teplôt, automaticky sa prepne do režimu úspory energie. V tomto režime sa spotrebúva len energia, ktorá je potrebná na dosiahnutie teploty vo vnútri boxu.

Chladiace zariadenie je vybavené s automatickým prioritným obvodom. Týmto je zaručené, že pri súčasnom pripojení k elektrickej sieti so striedavým prúdom a k 12/24 V batérii, bude využívaná elektrická sieť so striedavým prúdom.

## 6 Obsluha



### VÝSTRAHA! Nebezpečenstvo požiaru

- Pri umiestňovaní zariadenia sa ubezpečte, že napájací kábel nie je zachytený alebo poškodený.
- Neumiestňuje žiadne viacnásobné prenosné zásuvky alebo prenosné napájacie adaptéry na zadnú stranu zariadenia.



### POZNÁMKA

Pred uvedením chladiaceho zariadenia do prevádzky by ste ho z hygienických dôvodov mali vyčistiť zvonku a zvnútra vlhkou handričkou (pozri kap. „Čistenie a ošetrovanie“ na strane 200).

### 6.1 Tipy pre úsporu energie



#### POZNÁMKA

Ventilátor vo vnútri chladiaceho zariadenia zabezpečuje cirkuláciu studeného vzduchu v skrini. Vďaka tomu je dosiahnutý lepší chladiaci výkon. Aby pri otvorení chladiaceho zariadenia nedošlo k úniku studeného vzduchu, zariadenie je vybavené spínačom, ktorý vypne ventilátor ihneď po otvorení veka.

- Zvoľte dobre odvetrané a pred slnečným žiarením chránené miesto osadenia.
- Ak chcete dosiahnuť zvýšenú energetickú efektívnosť a obmedzený chladiaci výkon zariadenia, použite režim ECO (TCX14, TCX21, TCX35).
- Teplé jedlá nechajte najprv ochladiť, pokiaľ ich budete v zariadení udržiavať studené.
- Neotvárajte chladiace zariadenia častejšie než je to potrebné.
- Nenechávajte chladiace zariadenie otvorené dlhšie než je to potrebné.

### 6.2 Pripojiť na zapalovač cigariet



#### POZNÁMKA

Keď pripojíte chladiace zariadenie na zapalovač cigariet vášho vozidla, majte na pamäti, že príp. musíte zapnúť zapalovanie motora, aby bolo zariadenie zásobované prúdom.

Z bezpečnostných dôvodov je chladiaci box vybavený s elektronickým systémom na zabránenie prepólovaniu. To chráni chladiaci box pred zoskratovaním pri pripojení k batérii.

### 6.3 Použitie indikátora batérie (TCX14, TCX21, TCX35)

Zariadenie je vybavené viacúrovňovým indikátorom batérie, ktorý chráni batériu vášho vozidla pred hlbokým vybitím pri pripojení k jednosmernej palubnej sieti.

Ak sa chladiaci box používa pri vypnutom zapalovaní vozidla, samočinne sa vypne hneď, ako napájacie napätie klesne pod nastavenú hodnotu. Chladiaci box sa znova zapne hneď, ako sa nabitím batérie dosiahne znovuzapínacie napätie.



#### **POZOR! Nebezpečenstvo poškodenia!**

Pri vypnutí indikátorom batérie už batéria nemá svoju plnú kapacitu nabitia. Vyvarujte sa opakovaného spúšťania alebo prevádzkovania elektrických spotrebičov bez dlhších nabíjajúcich fáz. Postarajte sa, aby sa batéria opäť nabila.

V režime „HIGH“ reaguje indikátor batérie rýchlejšie ako v stupňoch „LOW“ a „MED“ (pozri nasledovnú tabuľku).

Režim s indikátorom batérie	LOW	HIGH
Vypínacie napätie pri 12 V	10,1 V	11,7 V
Znovuzapínacie napätie pri 12 V	11,5 V	13,1 V
Vypínacie napätie pri 24 V	21,5 V	24,6 V
Znovuzapínacie napätie pri 24 V	23,0 V	26,2 V

- Posuňte vypínač (obr. **1** 4, strane 3) na príslušné nastavenie pre voľbu režimu indikátora batérie.
- Posuňte vypínač (obr. **1** 4, strane 3) do polohy „OFF“ (Vyp) pre vypnutie režimu indikátora batérie.



#### **POZNÁMKA**

Keď je chladiaci box napájaný štartovacou batériou, zvolte režim s indikátorom batérie „HIGH“. Keď je chladiaci box pripojený k napájacej batérii, stačí režim s indikátorom batérie „LOW“.

### 6.4 Otvorenie chladiaceho boxu

- **Len TCX35:** Odomknite chladiaci box (obr. **2**, strane 3).
- Otvorte chladiaci box.

## 6.5 Zapnutie chladiaceho boxu (TCX07)

- Postavte chladiaci prístroj na pevný podklad.

### Pripojenie 230 V~

- Spojte prívodný kábel 230 V s sieťovým adaptérom.
- Zapojte druhý koniec prívodného kábla 230 V do zdievky v chladiacom boxe.
- Pripojte sieťový adaptér do zásuvky.
- ✓ LED na sieťovom adaptéri svieti zeleno.

### Pripojenie 12 V==



#### POZNÁMKA

Konektor je chránený pred prepólovaním: Môžete ho zasunúť do zásuvky len jedným smerom (obr. **4** A, strane 4).

- Zapojte prvý koniec prívodného kábla 12 V do zdievky v chladiacom boxe.
- Pripojte druhý koniec prívodného kábla 12 V do autoazapaľovača vozidla (obr. **5**, strane 4).

### Zapnutie chladiaceho boxu

- Posuňte spínač na ovládacom paneli (obr. **4** C, strane 4) do polohy „HEISS/HOT“, príp. „KALT/COLD“, aby ste zapli chladiaci box.
- ✓ Chladiaci box sa spustí s chladením, príp. ohrievaním vnútorného priestoru:

Prevádzková indikácia	Prevádzkový režim
Červená (obr. <b>4</b> B, strane 4)	Ohrievanie
Zelená (obr. <b>4</b> D, strane 4)	Chladenie

## 6.6 Zapnutie chladiaceho boxu (TCX14, TCX21, TCX35)



#### POZOR!

Dbajte na to, aby sa v chladiacom boxe nachádzali len predmety, príp. tovar, ktorý sa môže chladiť alebo zohriať na zvolenú teplotu.

- Postavte chladiaci prístroj na pevný podklad.

- ▶ Pripojte chladiaci box
  - pomocou dodaného pripájacieho kábla striedavého prúdu (obr. **1** 2, strane 3) k zásuvke striedavého prúdu alebo ...
  - pomocou dodaného pripájacieho kábla jednosmerného prúdu (obr. **1** 3, strane 3) k zásuvke jednosmerného prúdu vo vozidle (obr. **5**, strane 4).
- ▶ Stlačte tlačidlo „“ na ovládacom paneli, čím chladiaci box zapnete.
- ✓ Chladiaci box sa spustí s chladením, príp. ohrievaním vnútorného priestoru:

Prevádzková indikácia	Prevádzkový režim
Červená (obr. <b>3</b> 2, strane 3)	Ohrievanie
Modrá (obr. <b>3</b> 3, strane 3)	Chladenie

## 6.7 Prepínanie medzi chladením a ohrievaním

### TCX07

- ▶ Keď chcete prepínať medzi **chladením a ohrievaním**, posuňte spínač na ovládacom paneli (obr. **4** C, strane 4) do polohy „HEISS/HOT“, príp. „KALT/COLD“.
- ✓ Červená, príp. zelená kontrolka indikácie stavu svieti a prístroj začne chladit'/ohrievať.
- ▶ Keď chcete proces chladenia, príp. ohrievania ukončiť, posuňte spínač na ovládacom paneli (obr. **4** C, strane 4) do polohy „AUS/OFF“.
- ▶ Keď uvediete chladiaci box mimo prevádzky, vytiahnite prípojný kábel.

### TCX14, TCX21, TCX35

- ▶ Keď chcete prepínať medzi **chladením a ohrievaním**, stlačte tlačidlo „HOT/COLD“.



#### POZNÁMKA

Riadenie chladiaceho boxu má pamäťovú funkciu: Zapamätá si zvolený teplotný rozsah pre každý režim (chladenie a ohrievanie). Tak sa pri každom zapnutí, príp. prepnutí nastaví vopred zvolený teplotný rozsah príslušného režimu.

- ✓ Červená, príp. modrá kontrolka indikácie stavu svieti a prístroj začne chladit'/ohrievať.
- ▶ Keď chcete proces chladenia, príp. ohrievania ukončiť, stlačte tlačidlo „“.

- Keď chladiaci prístroj vyradíte z prevádzky, odpojte ho od siete.

## 6.8 Voľba teploty (TCX14, TCX21, TCX35)

Stavový displej nastavenej teploty (obr. **3**, 5, strane 3) indikuje zvolenú teplotu. So zvyšujúcim sa počtom rozsvietených LED sa tiež zvyšuje intenzita chladenia alebo vyhrievania.



### POZNÁMKA

Nasledujúce teplotné údaje podliehajú tolerancii a závisia od polohy merania.

Teplota uprostred vnútorného priestoru pri teplote okolia približne 25 °C:

	Stavový displej (obr. <b>3</b> , 5, strane 3)	Vnútorná teplota
<b>Chladenie</b>	7 rozsvietených LED	cca 1 °C (TCX14) cca 3 °C (TCX21, TCX35)
	1 rozsvietená LED	cca 16 °C (režim ECO)
<b>Vyhrievanie</b>	7 rozsvietených LED	cca 65 °C
	1 rozsvietená LED	cca 48 °C

- Pre navolenie teploty **chladenia** alebo **vyhrievania** opakovane stláčajte tlačidlo „“, kým nie je rozsvietený požadovaný počet LED.

## 6.9 Odobratie veka

Kryt chladiaceho boxu môžete odobrať (obr. **6**, strane 4):

- Kryt otvorte tak, aby s boxom vytváral asi 30° uhol.
- Ťahajte veko dopredu a potom ho šikmo zdvihnite.

## 7 Čistenie a ošetrovanie



### **VÝSTRAHA! Nebezpečenstvo ohrozenia života zásahom elektrického prúdu**

Pred každým čistením a ošetrovaním odpojte zariadenie od siete.



### **POZOR! Nebezpečenstvo poškodenia!**

- Nikdy nečistite chladiace zariadenie pod tečúcou vodou alebo dokonca v preplachovacej vode.
- Nepoužívajte na čistenie žiadne ostré alebo tvrdé predmety, lebo tieto by mohli chladiace zariadenie poškodiť.

- Príležitostne vyčistite zariadenie zvnútra aj zvonku s vlhkou utierkou.
- Zabezpečte, aby vetracie a odzdušňovacie otvory prístroja boli bez prachu a nečistôt, aby sa teplo vznikajúce pri prevádzke mohlo odvádzať a aby sa prístroj nepoškodil.

## 8 Likvidácia

- Obalový materiál podľa možnosti odovzdajte do príslušného odpadu na recykláciu.



Keď výrobok definitívne vyradíte z prevádzky, informujte sa v najbližšom recyklačnom stredisku alebo u vášho špecializovaného predajcu o príslušných predpisoch týkajúcich sa likvidácie.



## 9 Odstránenie poruchy

Porucha	Možná príčina	Návrh riešenia
Váš box nefunguje a zvonku viditeľné koleso ventilátora sa nekrúti.	Na konektore s jednosmerným prúdom vo vozidle nie je žiadne napätie.	Vo väčšine vozidiel sa musí zapnúť zapalovanie, aby mala zásuvka s jednosmerným prúdom napätie.
Zapaľovanie je zapnuté, a box nefunguje.	Objímka konektora s jednosmerným prúdom je znečistená. To má za následok zlý elektrický kontakt.	Nekovovou kefkou a rozpúšťadlom vyčistite objímku autozapalovača tak, aby bol stredný kontaktný kolík čistý. Keď sa konektor chladiaceho boxu v zásuvke s jednosmerným prúdom veľmi zohreje, musí sa buď vyčistiť objímka zásuvky s jednosmerným prúdom alebo konektor pravdepodobne nie je správne zostavený.
	Poistka zásuvky s jednosmerným prúdom je prepálená.	Vymeňte poistku (obr. 7 1, strane 5) konektora s jednosmerným prúdom za rovnocennú poistku
	Poistka vozidla je prepálená.	Vymeňte poistku zásuvky s jednosmerným prúdom vo vozidle (bežne 15 A) (dodržiavajte návod na použitie vášho vozidla).
Váš box nefunguje uspokojivo a koleso ventilátora vonku sa nekrúti.	Motor ventilátora je chybný.	Opravy smie vykonávať len autorizovaný servis.
Box nechladí uspokojivo a koleso ventilátora vonku sa krúti.	Motor vnútorného ventilátora je chybný.	
	Termoelektrický článok je chybný.	
	Integrovaná sieťová časť je chybná.	

## 10 Technické údaje

	<b>TCX07</b>
Č. výr.:	9600025390, 9600025391
Napájacie napätie:	12 V=== 230 V~ (so sieťovým adaptérom)
Príkonnosť:	38 W (12 V===) 43 W (230 V~)
Vnútorňý rozsah teplôt	
– Chladenie:	max. 25 °C pod teplotu okolia
– Vyhrievanie:	max. 65 °C
Hrubý objem:	7l
Hmotnosť:	2,8 kg (bez sieťového adaptéra)
Skúška/certifikát:	

	<b>TCX14</b>	<b>TCX21</b>	<b>TCX35</b>
Č. výr.:	9600013319 9600013929	9600013320 9600013930	9600013321 9600013931
Napájacie napätie:	12/24 V=== 220 – 240 V~		
Príkón:	46 W (12 V===) 50 W (24 V===) 64 W (230 V~)		
	8,5 W (striedavý prúd, režim ECO)	8,8 W (striedavý prúd, režim ECO)	
Vnútorý rozsah teplôt (7 až 1 LED) – Chladienie:	1 °C až 16 °C	3 °C až 16 °C	
	(max. 27 °C pod teplotu okolia)		
Vnútorý rozsah teplôt (7 až 1 LED) – Vyhrievanie:	48 °C až 65 °C		
Kategória:	Pantry		
Trieda energetickej účinnosti:	A++		
Spotreba:	74 kWh/ročne	77 kWh/ročne	
Hrubý objem:	14 l	21 l	35 l
Užitočný objem:	13,5 l	20 l	33 l
Klimatická trieda:	T		
Teplota okolia:	+16 °C až +43 °C		
Emisie hluku:	41 dB(A)		
Hmotnosť:	5,8 kg	7,3 kg	10,6 kg
Skúška/certifikát:			

**Před uvedením do provozu si pečlivě přečtěte tento návod k obsluze a uschovejte jej. V případě dalšího prodeje ledničky předejte návod novému uživateli.**

Výrobce neručí za škody, které vzniknou **nesprávným použitím** nebo **nesprávnou obsluhou**.

## Obsah

1	Vysvětlení symbolů . . . . .	204
2	Bezpečnostní pokyny . . . . .	205
3	Obsah dodávky . . . . .	207
4	Použití v souladu s účelem . . . . .	208
5	Technický popis . . . . .	208
6	Obsluha . . . . .	209
7	Čištění a péče . . . . .	214
8	Likvidace . . . . .	214
9	Odstraňování poruch a závad . . . . .	215
10	Technické údaje . . . . .	216

## 1 Vysvětlení symbolů



### **VÝSTRAHA!**

**Bezpečnostní upozornění** na nebezpečnou situaci, která může vést k úmrtí nebo těžkému poranění osob, pokud se jí nevyhnete.



### **UPOZORNĚNÍ!**

**Bezpečnostní upozornění** na nebezpečnou situaci, která může vést k lehkému nebo středně těžkému poranění osob, pokud se jí nevyhnete.



### **POZOR!**

Upozornění na situaci, která může vést k poškození majetku, pokud se jí nevyhnete.

**POZNÁMKA**

Doplnující informace týkající se obsluhy výrobku.

## 2 Bezpečnostní pokyny

### 2.1 Obecná bezpečnost



**VÝSTRAHA! Nedodržení těchto varování by mohlo mít za následek smrt nebo vážné zranění.**

**Ohrožení života elektrickým proudem**

- V případě, že je přístroj viditelně poškozen, nesmíte jej používat.
- Pokud je přívodní kabel přístroje poškozen, musíte jej nechat vyměnit výrobcem, jeho servisním centrem nebo jinou kvalifikovanou osobou tak, aby nemohlo dojít k jakémukoliv ohrožení.
- Opravy tohoto přístroje smí provádět pouze odborníci. Nesprávně provedené opravy mohou způsobit značné škody.

**Nebezpečí ohrožení zdraví**

- Tento přístroj mohou používat děti od 8 let a osoby se sníženými fyzickými, smyslovými nebo duševními schopnostmi nebo s nedostatečnými zkušenostmi a znalostmi, pokud jsou pod dohledem nebo obdržely pokyny týkající se používání přístroje bezpečným způsobem a porozuměly souvisejícím nebezpečím.
- Děti si s přístrojem nesmí hrát.
- Čištění a užitvatelem prováděnou údržbu nesmějí provádět děti bez dozoru.
- Děti ve věku 3 až 8 let smí chladicí přístroj nakládat a vykládat.

**Nebezpečí výbuchu**

- Neskladujte v přístroji výbušné látky, jako např. spreje s hořlavým hnacím plynem.



**UPOZORNĚNÍ! Nedodržení těchto upozornění by mohlo mít za následek lehké nebo střední zranění.**

**Ohrožení života elektrickým proudem**

- Přístroj odpojte od sítě:
  - Před každým čištěním a údržbou
  - Po každém použití

**Nebezpečí ohrožení zdraví**

- Skladujte potraviny pouze v originálním balení nebo ve vhodných nádobách.

**POZOR! Nebezpečí poškození**

- Porovnejte údaj o napětí na typovém štítku se stávajícím zdrojem napájení.
- Ledničku připojte pouze následujícím způsobem:
  - Přívodním kabelem na stejnosměrný proud k palubní zásuvce stejnosměrného proudu ve vozidle
  - Nebo přívodním kabelem na střídavý proud k síti střídavého proudu
- Nikdy nevytáhněte zástrčku ze zásuvky tahem za přívodní kabel.
- Pokud je chladnička připojena k zásuvce stejnosměrného proudu: Odpojte chladničku a jiné spotřebiče od baterie dříve, než je připojíte k rychlonabíječce.
- Pokud je chladnička připojena k zásuvce stejnosměrného proudu: Po vypnutí motoru přerušte spojení nebo vypněte chladničku. V opačném případě může dojít k vybití baterie.
- Chladnička není vhodná k přepravě leptavých látek nebo látek obsahujících rozpouštědla.
- V izolaci této ledničky je hořlavý cyklopentan. Plyny v izolačním materiálu vyžadují speciální metodu likvidace. Po ukončení životnosti ledničku odevzdejte k řádné likvidaci.

## 2.2 Bezpečnost za provozu přístroje



**UPOZORNĚNÍ! Nedodržení těchto upozornění by mohlo mít za následek lehké nebo střední zranění.**

**Ohrožení života elektrickým proudem**

- Před uvedením do provozu zkontrolujte, zda jsou přívodní kabel a zástrčka suché.

**Nebezpečí ohrožení zdraví**

- Otevření chladicího přístroje na delší dobu může způsobit značné zvýšení teploty v přihrádkách přístroje.
- Pravidelně čistěte povrchy, které se mohou dostat do kontaktu s potravinami a přístupnými odtokovými systémy.

- Syrové maso a ryby skladujte ve vhodných nádobách v přístroji tak, aby se nedostaly do styku s jinými potravinami nebo neodkapávaly na jiné potraviny.
- Pokud je přístroj delší dobu nečinný:
  - Vypněte přístroj.
  - Odmrazte přístroj.
  - Vyčistěte a osušte přístroj.
  - Dvířka udržujte otevřená, aby se zabránilo tvorbě plísně uvnitř přístroje.



### **POZOR! Nebezpečí poškození**

- Nepoužívejte uvnitř chladničky žádné elektrické přístroje, pouze pokud jsou k tomu takové přístroje doporučeny výrobcem.
- Neinstalujte přístroj v blízkosti otevřeného ohně nebo jiných tepelných zdrojů (topení, přímé sluneční záření, plynová kamna apod.).

### **Nebezpečí přehřátí!**

Zajistěte, aby bylo vždy kolem chladicího zařízení ze všech čtyř stran alespoň 50 mm volného místa k větrání. Větrací prostor udržujte volný bez jakýchkoli předmětů, které by mohly překážet proudu vzduchu a zabránit tak chlazení součástí zařízení.

Chladicí zařízení neumísťujte do uzavřených schránek nebo prostor, kde nemůže proudit vzduch.

- Pamatujte, že nesmějí být zakryty větrací otvory.
- Do vnitřní nádoby nelijte žádné kapaliny ani do ní nedávejte led.
- Nikdy neponořujte přístroj do vody.
- Chraňte přístroje a kabely před horkem a vlhkem.

## **3 Obsah dodávky**

Č. na obr. 1, strana 3	Množství	Název
1	1	Termoelektrický chladicí box
2	1	Přívodní kabel pro střídavý proud
3	1	Stejnoseměrný přívodní kabel
–	1	Návod k obsluze

Před uvedením přístroje do provozu se přesvědčte o úplnosti součástí, jež patří k objemu dodávky.

## 4 Použití v souladu s účelem

Chladicí přístroj je vhodný k chlazení potravin a pokrmů a udržování jejich teploty. Přístroj je vhodný také ke kempování.

Veškeré materiály chladničky jsou pro potraviny neškodné.

Chladicí přístroj je vhodný k použití při kempování.

Výrobek nesmíte vystavit dešti.



### **UPOZORNĚNÍ! Nebezpečí ohrožení zdraví!**

Zkontrolujte, zda chladicí výkon přístroje odpovídá požadavkům potravin nebo léčiv, které chcete skladovat.

## 5 Technický popis

Chladicí přístroj je vhodný k mobilnímu použití. Je určen k chlazení zboží až na max. 27 °C (TCX07: 25 °C) při okolní teplotě (termostatické vypnutí při cca 2 °C) nebo jeho udržování v teple až do max. 65 °C.

Chladicí přístroj je termoelektrický chladič s nízkou úrovní opotřebení a odváděním tepla pomocí ventilátoru.

### **TCX14, TCX21, TCX35**

Pokud přístroj dosáhl nastaveného teplotního rozsahu, automaticky se přepne do režimu úspory energie. V tomto režimu se spotřebovává pouze energie požadovaná k dosažení teploty uvnitř boxu.

Chladicí přístroj je vybaven automatickým prioritním obvodem. Tak je zajištěno, že při současném připojení k napájení střídavého proudu a baterii 12/24 V bude použito napájení střídavého proudu.



## 6 Obsluha



### VÝSTRAHA! Nebezpečí požáru

- Při umístění přístroje nesmí být zachycen nebo poškozen přívodní kabel.
- Za přístrojem neumísťujte vícenásobné přenosné zásuvky nebo přenosné napájecí zdroje.



### POZNÁMKA

Než uvedete nový chladicí přístroj do provozu, měli byste jej z hygienických důvodů očistit vlhkou utěrkou zevnitř i zevně (viz také kap. „Čištění a péče“ na straně 214).

### 6.1 Tipy k šetření energie



#### POZNÁMKA

Ventilátor ve vnitřním prostoru chladicího přístroje zajišťuje cirkulaci studeného vzduchu uvnitř skříně. Tak se dosáhne lepšího chladicího výkonu. Aby se studený vzduch nemohl dostat ven při otevírání chladicího přístroje, je vybaven spínačem, kterým se ventilátor vypne, jakmile se víko otevře.

- K používání vyberte dobře větrané místo chráněné před slunečním zářením.
- Pokud si přejete nastavit vyšší efektivitu využití energie a omezený chladicí výkon chladničky, využijte režimu ECO (TCX14, TCX21, TCX35).
- Teplé pokrmy nechejte před uložením do chladničky vychladnout.
- Neotevírejte chladničku častěji, než je nezbytně nutné.
- Nenechávejte chladničku otevřenou déle, než je nezbytně nutné.

### 6.2 Připojení do autozapalovače



#### POZNÁMKA

Pokud připojíte chladničku do autozapalovače pamatujte, že možná budete muset zapnout zapalování vozidla, aby bylo zahájeno napájení přístroje.

Z bezpečnostních důvodů je chladicí box vybaven elektronickým systémem, který zabraňuje obrácení polarity. Tím je chladicí box při připojení k baterii chráněn před zkratováním.

### 6.3 Použití snímače stavu baterie (TCX14, TCX21, TCX35)

Přístroj je vybaven víceúrovňovým snímačem baterie, který chrání vaši baterii při připojování k palubní síti před příliš hlubokým vybitím.

Pokud chladicí box používáte ve vozidle s vypnutým zapalováním, dojde k samočinnému vypnutí chladicího boxu, jakmile napájecí napětí poklesne pod předem definovanou hodnotu. Chladicí box se opět zapne, jakmile je nabitím baterie dosaženo napětí k opětovnému zapnutí.



#### **POZOR! Nebezpečí poškození!**

Po vypnutí snímačem baterie nebude baterie již plně nabitá. Zamezte opakovanému spouštění nebo provozu elektrických spotřebičů bez delších fází nabíjení. Zajistěte dobítí baterie.

V režimu „HIGH“ je snímač stavu baterie aktivován rychleji než ve stupni „LOW“ (viz tabulka níže).

Režim snímače stavu baterie	LOW	HIGH
Vypínací napětí při 12 V	10,1 V	11,7 V
Napětí k opětovnému zapnutí při 12 V	11,5 V	13,1 V
Vypínací napětí při 24 V	21,5 V	24,6 V
Napětí k opětovnému zapnutí při 24 V	23,0 V	26,2 V

- Spínač (obr. **1** 4, strana 3) posuňte do odpovídajícího nastavení, abyste vybrali režim snímače baterie.
- Spínač (obr. **1** 4, strana 3) posuňte do polohy „OFF“, abyste deaktivovali režim snímače baterie.



#### **POZNÁMKA**

Pokud je chladicí box napájen ze startovací baterie, vyberte režim snímače baterie „HIGH“. Pokud je chladicí box připojen k napájecí baterii, stačí režim snímače „LOW“.

### 6.4 Otevření chladicího boxu

- **Pouze TCX35:** Odemkněte chladničku (obr. **2**, strana 3).
- Otevřete chladničku.

## 6.5 Zapínání chladicího boxu (TCX07)

- Postavte chladicí box na pevnou podložku.

### Připojení k 230 V~

- Připojte přívodní kabel 230 V k síťovému adaptéru.
- Zapojte druhý konec přívodního kabelu 230 V do zdířky v chladicím boxu.
- Zapojte síťový adaptér do zásuvky.
- ✓ Kontrolka LED síťového adaptéru svítí zeleně.

### Připojení k 12 V==



#### POZNÁMKA

Zástrčka je vybavena zabezpečením proti přepólování: Můžete ji zapojit do zásuvky pouze jediným způsobem (obr. 4 A, strana 4).

- Zapojte jednu stranu přívodního kabelu 12 V do zdířky v chladicím boxu.
- Zapojte druhý konec přívodního kabelu 12 V do zapalovače cigaret ve vozidle (obr. 5, strana 4).

### Zapnutí chladicího boxu

- Přepněte spínač na ovládacím panelu (obr. 4 C, strana 4) do polohy „HEISS/HOT“ nebo „KALT/COLD“, tím zapnete chladicí box.
- ✓ Chladicí box zahájí chlazení popř. ohřev vnitřního prostoru:

Provozní kontrolka	Provozní režim
Červená (obr. 4 B, strana 4)	Ohřev
Zelená (obr. 4 D, strana 4)	Chlazení

## 6.6 Zapínání chladicího boxu (TCX14, TCX21, TCX35)



#### POZOR!

Pamatujte, že v chladicím boxu musejí být pouze výrobky nebo předměty, které je dovoleno zchladit nebo ohřát na nastavenou teplotu.

- Postavte chladicí box na pevnou podložku.

- ▶ Připojte chladničku
  - dodaným přívodním kabelem na střídavý proud (obr. **1** 2, strana 3) k zásuvce střídavého proudu nebo...
  - dodaným přívodním kabelem na stejnosměrný proud (obr. **1** 3, strana 3) k zásuvce stejnosměrného proudu ve vozidle (obr. **5**, strana 4).
- ▶ Stiskněte tlačítko „“ na ovládacím panelu, tím zapnete chladicí box.
- ✓ Chladicí box zahájí chlazení popř. ohřev vnitřního prostoru:

Provozní kontrolka	Provozní režim
Červená (obr. <b>3</b> 2, strana 3)	Ohřev
Modrá (obr. <b>3</b> 3, strana 3)	Chlazení

## 6.7 Přepínání mezi chlazením a ohřevem

### TCX07

- ▶ Pokud budete chtít přepínat mezi režimem **chlazení a ohřevu**, přepněte přepínač na ovládacím panelu (obr. **4** C, strana 4) do polohy „HEISS/HOT“ nebo „KALT/COLD“.
- ✓ Červená popř. zelená indikace provozního stavu svítí a přístroj spouští chlazení/ohřev.
- ▶ Pokud budete chtít režim chlazení nebo ohřevu ukončit, přepněte přepínač na ovládacím panelu (obr. **4** C, strana 4) do polohy „VYP/OFF“.
- ▶ Po vypnutí chladicího boxu odpojte přívodní kabel ze zásuvky.

### TCX14, TCX21, TCX35

- ▶ Pokud si přejete přepnout **chlazení a ohřev**, stiskněte tlačítko „HOT/COLD“.



#### POZNÁMKA

Řídící jednotka chladicího boxu je vybavena pamětí (memory): „Zapamatuje“ si vybraný rozsah teplot pro každý režim (chlazení a ohřev). Při každém zapnutí nebo přepnutí tak bude vždy nastaven vybraný rozsah teplot příslušného režimu.

- ✓ Červená nebo modrá provozní kontrolka svítí a přístroj zahajuje chlazení nebo ohřev.
- ▶ Pokud si přejete ukončit režim chlazení nebo ohřevu, stiskněte tlačítko „“.
- ▶ Pokud nebudete chladničku dále používat, odpojte ji od sítě.

## 6.8 Nastavení teploty (TCX14, TCX21, TCX35)

Stavová kontrolka nastavené teploty (obr. **3** 5, strana 3) udává zvolenou teplotu. S rostoucím počtem rozsvícených LED se také zvyšuje intenzita chlazení nebo topení.



### POZNÁMKA

Následující údaje o teplotách podléhají tolerancím a závisí na měřicí poloze.

Teplota uprostřed vnitřního prostoru při okolní teplotě cca 25 °C:

	Stavová kontrolka (obr. <b>3</b> 5, strana 3)	Vnitřní teplota
<b>Chlazení</b>	7 rozsvícených LED	cca 1 °C (TCX14) cca 3 °C (TCX21, TCX35)
	1 rozsvícená LED	cca 16 °C (režim ECO)
<b>Vytápění</b>	7 rozsvícených LED	cca 65 °C
	1 rozsvícená LED	cca 48 °C

- Chcete-li vybrat teplotu **chlazení** nebo **topení**, stiskněte opakovaně tlačítko „“, dokud se nerozsvítí požadovaný počet LED.

## 6.9 Demontáž víka

Víko chladicího boxu můžete demontovat (obr. **6**, strana 4):

- Otevřete víko tak, aby svíralo s boxem úhel zhruba 30°.
- Zatáhněte víko směrem dopředu a šikmo je vytáhněte.

## 7 Čištění a péče



### **VÝSTRAHA! Ohrožení života elektrickým proudem**

Před zahájením jakéhokoliv čištění nebo údržby odpojte výrobek od sítě.



### **POZOR! Nebezpečí poškození!**

- Nikdy neumývejte chladničku pod tekoucí vodou nebo ve ve vodě s prostředkem na mytí nádobí.
- Nepoužívejte k čištění ostré čisticí prostředky nebo tvrdé předměty, může dojít k poškození chladničky.

- Příležitostně očistěte přístroj zevnitř a zvenčí vlhkým hadrem.
- Zajistěte, aby nebyly větrací a odvětrávací otvory přístroje zaprášené a znečištěné. Tím může být teplo vznikající za provozu odváděno a nedojde k poškození přístroje.

## 8 Likvidace

- Obalový materiál likvidujte v odpadu určeném k recyklaci.



Jakmile výrobek zcela vyřadíte z provozu, informujte se v příslušných recyklačních centrech nebo u specializovaného prodejce o příslušných předpisech o likvidaci odpadu.

## 9 Odstraňování poruch a závad

Závada	Možná příčina	Návrh řešení
Váš box nefunguje a kolo větráku, které je viditelné zvenku, se neotáčí.	Zásuvka se stejnosměrným napětím ve vašem vozidle není pod napětím.	Ve většině automobilů musíte nejprve spustit zapalování, aby byla zásuvka se stejnosměrným proudem pod napětím.
Je zapnuto zapalování, ale box nefunguje.	Objímka zásuvky stejnosměrného napětí je znečištěná. Následkem je špatný elektrický kontakt.	Očistěte pomocí nekovového kartáčku a rozpouštědla objímku zapalovače cigaret tak, aby byl střední kolík kontaktu čistý. Pokud je zástrčka v zásuvce stejnosměrného napájení velmi horká, buď očistěte objímku nebo zkontrolujte, zda je zástrčka správně namontována.
	Pojistka zástrčky stejnosměrného napájení je propálená.	Vyměňte pojistku (obr. 7 1, strana 5) zástrčky stejnosměrného napájení za novou o stejné hodnotě.
	Pojistky automobilu jsou spálené.	Vyměňte pojistku zásuvky stejnosměrného napájení (obvykle 151, viz návod k obsluze vašeho vozidla).
Chladicí box nepodává uspokojivý chladicí výkon a vnější větrákové kolo se neotáčí.	Větrákový motor je defektní.	Opravu smí provést pouze schválená provozovna zákaznického centra.
Chladicí box nepodává uspokojivý chladicí výkon a vnější větrákové kolo se otáčí.	Je defektní motor pro vnitřní větrák. Je defektní Peltierový prvek. Integrovaný síťový zdroj je vadný.	

## 10 Technické údaje

	<b>TCX07</b>
Č. výr.:	9600025390, 9600025391
Napájecí napětí:	12 V=== 230 V~ (s napájecím adaptérem)
Vstup napájení:	38 W (12 V===) 43 W (230 V~)
Rozsah vnitřní teploty	
– Chlazení:	max. o 25 °C níže než okolní teplota
– Vytápění:	max. 65 °C
Obsah brutto:	7 l
Hmotnost:	2,8 kg (bez napájecího adaptéru)
Zkouška/certifikát:	



	<b>TCX14</b>	<b>TCX21</b>	<b>TCX35</b>
Č. vyr.:	9600013319 9600013929	9600013320 9600013930	9600013321 9600013931
Napájecí napětí:	12/24 V=== 220 – 240 V~		
Vstup napájení:	46 W (12 V===) 50 W (24 V===) 64 W (230 V~)		
	8,5 W (AC, režim ECO)	8,8 W (AC, režim ECO)	
Rozsah vnitřní teploty (7 až 1 LED)			
– Chlazení:	1 °C až 16 °C	3 °C až 16 °C	
(max. o 27 °C níže než okolní teplota)			
Rozsah vnitřní teploty (7 až 1 LED)			
– Vytápění:	48 °C až 65 °C		
Kategorie:	Spižárna		
Energetická třída účinnosti:	A++		
Spotřeba elektrické energie:	74 kWh/rok	77 kWh/rok	
Obsah brutto:	14 l	21 l	35 l
Využitelný objem:	13,5 l	20 l	33 l
Klimatická třída:	T		
Okolní teplota:	+16 °C až +43 °C		
Hlukové emise:	41 dB(A)		
Hmotnost:	5,8 kg	7,3 kg	10,6 kg
Zkouška/certifikát:			

**Az üzembe helyezés előtt gondosan olvassa el és őrizze meg ezt az útmutatót. Ha a hűtökészüléket továbbadja, mellékelje hozzá az útmutatót is.**

A gyártó nem felelős olyan károkért vagy sérülésekért, amelyeket **nem rendeltetésszerű használat** vagy **hibás kezelés** okozott.

## Tartalomjegyzék

1	Szimbólumok magyarázata	218
2	Biztonsági tudnivalók	219
3	Szállítási terjedelem	222
4	Rendeltetésszerű használat	222
5	Műszaki leírás	222
6	Üzemeltetés	223
7	Tisztítás és ápolás	228
8	Ártalmatlanítás	228
9	Üzemzavar-elhárítás	229
10	Műszaki adatok	230

## 1 Szimbólumok magyarázata



### FIGYELMEZTETÉS!

**Biztonsági megjegyzés** olyan veszélyes helyzetre vonatkozóan, amely halált vagy súlyos sérülést okozhat, ha nem kerülik el.



### VIGYÁZAT!

**Biztonsági megjegyzés** olyan veszélyes helyzetre vonatkozóan, amely könnyű vagy közepesen súlyos sérülést okozhat, ha nem kerülik el.



### FIGYELEM!

Felhívás olyan helyzetre, amely dologi kárt okozhat, ha nem kerülik el.

**MEGJEGYZÉS**

A termék kezelésére vonatkozó kiegészítő információk.

## 2 Biztonsági tudnivalók

### 2.1 Általános biztonság



**FIGYELMEZTETÉS! Ezeknek a figyelmeztetéseknek a figyelmen kívül hagyása súlyos, vagy halálos sérüléshez vezethet.**

**Áramütés miatti életveszély**

- Ha a készüléken sérülések láthatók, akkor azt nem szabad üzembe helyezni.
- Ha a készülék csatlakozókábele megsérül, akkor azt – a veszélyeztetések elkerülése érdekében – a gyártóval, a vevőszolgálattal vagy egy hasonlóan képzett szakemberrel kell kicseréltetni.
- Javításokat csak szakemberek végezhetnek a készüléken. Nem szakszerű javítások jelentős veszélyeket okozhatnak.

**Egészségkárosodás veszélye**

- A készüléket 8 év feletti gyermekek, valamint korlátozott fizikai, érzékelési és mentális képességű, illetve megfelelő tapasztalattal és tudással nem rendelkező személyek csak felügyelet mellett, illetve a készülék biztonságos használatát és az abból eredő veszélyeket megértve használhatják.
- A készülékkel gyerekek nem játszhatnak.
- A tisztítást és a felhasználói karbantartást gyermekek felügyelet nélkül nem végezhetik.
- A 3 és 8 év közötti gyermekek már kivehetnek és berakhatnak élelmiszereket a hűtőkészülékekbe.

**Robbanásveszély**

- Ne tároljon a készülékben robbanékony anyagokat (például éghető hajtógázt tartalmazó permetpalackokat).



**VIGYÁZAT! Ezeknek a vigyázat felhívásoknak a figyelmen kívül hagyása könnyű, vagy közepesen súlyos sérüléshez vezethet.**

### **Áramütés miatti életveszély**

- Az alábbi esetekben mindig húzza ki a készülék csatlakozódugóját a hálózati aljzathból:
  - minden tisztítás és karbantartás előtt
  - minden használat után.

### **Egészségkárosodás veszélye**

- Élelmiszert csak eredeti csomagolásban vagy megfelelő tárolókban szabad tárolni.



### **FIGYELEM! Sérülés veszélye**

- Hasonlítsa össze a típustáblán feltüntetett a feszültségadatokat a rendelkezésre álló energiaellátással.
- A hűtőkészüléket a következő módon csatlakoztassa:
  - Az egyenáramú csatlakozókábelrel a jármű egyenáramú fedélzeti aljzatához
  - vagy a váltakozó áramú csatlakozókábelrel a váltakozó áramú hálózathoz.
- Soha ne húzza ki a csatlakozódugót a csatlakozókábelnél fogva az aljzathból.
- Ha a hűtőkészülék az egyenáramú aljzathoz van csatlakoztatva: Kösse le a hűtőkészüléket és más fogyasztókat az akkumulátorról, mielőtt gyorstöltő berendezést csatlakoztatna rá.
- Ha a hűtőkészülék az egyenáramú aljzathoz van csatlakoztatva: Húzza ki a csatlakozódugót vagy kapcsolja ki a hűtőkészüléket, ha a jármű motorját kikapcsolja. Ellenkező esetben az akkumulátor lemerülhet.
- A hűtőkészülék nem alkalmas maró hatású vagy oldószert tartalmazó anyagok szállítására.
- A hűtőegység szigetelése gyúlékony ciklopentánt tartalmaz. A szigetelőanyagban található gázok miatt különleges ártalmatlanítási eljárásra van szükség. A hűtőegységet az élettartama végén a szabályozásoknak megfelelően ártalmatlaníttassa.

## 2.2 Biztonság a készülék üzemeltetése során



**VIGYÁZAT!** Ezeknek a vigyázat felhívásoknak a figyelmen kívül hagyása könnyű, vagy közepesen súlyos sérüléshez vezethet.

### Áramütés miatti életveszély

- Üzembe helyezés előtt ügyeljen arra, hogy a vezeték és a dugasz száraz legyen.

### Egészségkárosodás veszélye

- Ha hosszabb időszakokra kinyitja a hűtőkészüléket, azzal jelentősen megnövekedhet a hőmérséklet a készülék rekeszeiben.
- Tisztítsa meg rendszeresen az élelmiszerrel érintkező felületeket és a hozzáférhető lefolyórendszereket.
- Annak érdekében hogy ne érjenek hozzá más élelmiszerekhez és ne csöpögjenek ezekre, a nyers húst és a halat a készülék erre a célra szolgáló rekeszében tárolja.
- Ha a készülék hosszabb ideig üresen áll:
  - Kapcsolja ki a készüléket.
  - Olvassa le a készüléket.
  - Tisztítsa meg és szárítsa ki a készüléket.
  - A készülék penészedésének elkerülése érdekében hagyja nyitva az ajtót.



### FIGYELEM! Sérülés veszélye

- Ne használjon elektromos készülékeket a hűtőkészüléken belül, kivéve ha ezeket a készülékeket a gyártó erre a célra javasolja.
- Ne helyezze a készüléket nyílt láng vagy más hőforrás közelébe (fűtés, erős napsugárzás, gázkályha stb.).
- **Túlmelegedés miatti veszély!**  
Mindig gondoskodjon arról, hogy a hűtőkészülék mind a négy oldalánál legyen legalább 50 mm-nyi szellőzőrés. Minden olyan tárgyat tartson távol a szellőzőterülettől, amely korlátozná a hűtő szerkezeti elemekhez menő légáramlatot.  
Ne helyezze a hűtőkészüléket zárt rekeszekbe vagy olyan területekre, ahol nincs vagy minimális a légáramlás.
- Ügyeljen arra, hogy a szellőzőnyílások ne legyenek lefedve.
- Ne töltsön folyadékot vagy jeget a belső tartályba.
- Soha ne merítse vízbe a készüléket.
- Védje a készüléket és a kábeleket a hőtől és a nedvességtől.

### 3 Szállítási terjedelem

Szám 1. ábra, 3. oldal	Mennyiség	Megnevezés
1	1	Termoelektromos hűtőláda
2	1	Váltóáramú csatlakozókábel
3	1	Egyenáramú csatlakozókábel
–	1	Kezelési útmutató

A készülék üzembe helyezése előtt ellenőrizze, hogy az összes mellékelt alkatrész megvan-e.

### 4 Rendeltetészerű használat

A hűtőkészülék élelmiszerek hűtésére és melegen tartására alkalmas. A készülék kempingezésre is alkalmas.

A hűtőkészülékben felhasznált anyagok élelmiszerek szempontjából veszélytelenek.

A hűtőkészülék alkalmas kempingezési célú használatra.

A készüléket védje az esőtől.



#### **VIGYÁZAT! Egészségkárosodás veszélye!**

Ellenőrizze, hogy a készülék hűtőtéljesítménye megfelel-e a hűteni kívánt élelmiszerek vagy gyógyszerek követelményeinek.

### 5 Műszaki leírás

A hűtőkészülék alkalmas mobil használatra. A készülék a környezeti hőmérsékletnél maximum 27 °C-kal (TCX07: 25 °C-kal) alacsonyabb hőmérsékletre tudja lehűteni (termosztatikus kikapcsolás kb. 2 °C-nál), vagy maximum 65 °C hőmérsékleten képes tartani az árukat.

A hűtőkészülék egy alacsony kopású termoelektromos hűtőegység amelynek működését ventilátoros hőeltávolítás segíti.

## TCX14, TCX21, TCX35

Ha a készülék elérte a beállított hőmérséklet-tartományt, akkor automatikusan átkapcsol energiatakarékos üzemmódba. Ebben az üzemmódban csak a láda belső hőmérsékletének fenntartására fogyaszt energiát.

A hűtőkészülék automatikus elsőbbségi kapcsolással van ellátva. Ez biztosítja, hogy váltakozó áramú elektromos hálózathoz és 12/24 akkumulátorhoz egyszerre történő csatlakoztatás esetén a készülék a váltakozó áramú hálózatot fogja használni.

## 6 Üzemeltetés



### FIGYELMEZTETÉS! Tűzveszély

- A készülék elhelyezésekor ügyeljen arra, hogy ne csípje be és ne károsítsa a tápkábelt.
- Ne helyezzen el több hordozható aljzatot, vagy hordozható tápegységet a készülék hátsó részénél.



### MEGJEGYZÉS

Mielőtt üzembe helyezné új hűtőkészülékét, higiéniai okok miatt egy nedves kendővel tisztítsa meg a belső és a külső részét (lásd itt is: „Tisztítás és ápolás” fejr., 228. oldal).

### 6.1 Energiatakarékosági tanácsok



### MEGJEGYZÉS

A hűtőkészülék belső terében lévő ventilátor biztosítja a hideg levegő keringését a ládában. Ezáltal jobb hűtési teljesítmény érhető el. Annak érdekében, hogy a hűtőkészülék kinyitásakor a hideg levegő ne áramoljon ki, a berendezés el van látva egy kapcsolóval, amely a fedél felnyitásakor kikapcsolja a ventilátort.

- A készülék működtetéséhez válasszon jól szellőző és napfénytől védett helyet.
- Ha a hűtőkészüléket megnövelt hatékonyságra és korlátozott hűtőteljesítményre szeretné beállítani, akkor azt az ECO üzemmódban kell használnia (TCX14, TCX21, TCX35).
- Hagyja lehűlni a meleg ételeket, mielőtt azokat hidegen tartaná a készülékben.
- Ne nyissa ki a hűtőkészüléket a szükségesnél gyakrabban.
- Ne hagyja nyitva a hűtőkészüléket a szükségesnél hosszabban.

## 6.2 Csatlakoztatás a szivargyújtóhoz



### MEGJEGYZÉS

Ha a hűtőkészüléket járműve szivargyújtójához csatlakoztatja, vegye figyelembe, hogy a készülék áramellátásához adott esetben be kell kapcsolnia a gyújtást.

Biztonsági okokból a hűtőláda egy olyan elektronikus rendszerrel rendelkezik, amely megakadályozza a polaritás felcserélését. Ez védi a hűtőládát a rövidre zárásról, amikor az akkumulátorra csatlakoztatja.

## 6.3 Az akkumulátorfelügyelő használata (TCX14, TCX21, TCX35)

A készülék olyan többszintes akkumulátorfelügyelővel van ellátva, amely a fedélzeti egyenáramú hálózatra történő csatlakozás esetén védi a járműakkumulátort a túlzott lemerüléstől.

Ha a hűtőládát olyankor üzemelteti, amikor a jármű gyújtása ki van kapcsolva, akkor a hűtőkészülék automatikusan kikapcsol, amint a tápfeszültség egy beállítható szint alá csökken. Amint az akkumulátor a feltöltés során eléri a visszakapcsoláshoz szükséges feszültséget, a hűtőkészülék ismét bekapcsol.



### FIGYELEM! Károsodás veszélye!

Ha az akkumulátorfelügyelő kikapcsolta, az akkumulátor többé már nincs teljesen feltöltve. Kerülje az ismételt indításokat vagy az áramfogyasztók feltöltési fázisok nélküli hosszabb üzemeltetését. Gondoskodjon az akkumulátor újratöltéséről.

„HIGH” üzemmódban az akkumulátorfelügyelő hamarabb jelez, mint „LOW” üzemmód esetén (lásd a következő táblázatot).

Akkumulátorfelügyelő üzemmód	LOW	HIGH
<b>Kikapcsolási feszültség 12 V esetén</b>	10,1 V	11,7 V
<b>Visszakapcsolási feszültség 12 V esetén</b>	11,5 V	13,1 V
<b>Kikapcsolási feszültség 24 V esetén</b>	21,5 V	24,6 V
<b>Visszakapcsolási feszültség 24 V esetén</b>	23,0 V	26,2 V

- Az akkumulátorfelügyelő üzemmód kiválasztásához csúsztassa a kapcsolót (1. ábra 4, 3. oldal) a megfelelő beállításba.



- ▶ Az akkumulátorfelügyelő üzemmód kikapcsolásához csúsztassa a kapcsolót (1. ábra 4, 3. oldal) „OFF” állásba.



### MEGJEGYZÉS

Ha a hűtőkészüléket indítóakkumulátorról használja, akkor válassza a „HIGH” akkumulátorfelügyelő üzemmódot. Ha a hűtőkészüléket kiegészítő akkumulátorról használja, akkor elegendő a „LOW” akkumulátorfelügyelő üzemmód.

## 6.4 A hűtőláda nyitása

- ▶ **Csak TCX35:** Reteszelve ki a hűtőkészüléket (2. ábra, 3. oldal).
- ▶ Nyissa ki a hűtőkészüléket.

## 6.5 A hűtőláda bekapcsolása (TCX07)

- ▶ A hűtőládát szilárd aljzatra állítsa.

### Csatlakoztatás 230 V~ tápfeszültségre

- ▶ Kösse össze a 230 V-os csatlakozókábelt a hálózati adapterrel.
- ▶ Dugja be a 230 V-os csatlakozókábel másik oldalát a hűtőládán lévő aljzatba.
- ▶ Csatlakoztassa a hálózati adaptert egy aljzathoz.
- ✓ A hálózati adapteren lévő LED zölden világít.

### Csatlakoztatás 12 V-os==== feszültségre



### MEGJEGYZÉS

A dugó hibás polaritás ellen védett: csak egy irányban lehet bedugni az aljzatba (4. ábra 1, 4. oldal).

- ▶ Dugja be a 12 V-os csatlakozókábel egyik oldalát a hűtőládán lévő aljzatba.
- ▶ Csatlakoztassa a 12 V-os csatlakozókábel másik oldalát a járműben található szivargyújtóhoz (5. ábra, 4. oldal).

### A hűtőláda bekapcsolása

- ▶ A hűtőláda bekapcsolásához tolja a kezelőpanelen található kapcsolót (4. ábra 3, 4. oldal) a „MELEG/HOT”, ill. „HIDEG/COLD” pozícióba.
- ✓ A hűtőláda megkezdi a belső tér hűtését, ill. melegítését:

Az üzemelés kijelzése	Üzemmód
piros (4. ábra 2, 4. oldal)	Fűtés
zöld (4. ábra 4, 4. oldal)	Hűtés

## 6.6 A hűtláda bekapcsolása (TCX14, TCX21, TCX35)



### FIGYELEM!

Ügyeljen arra, hogy csak olyan tárgyak ill. áruk legyenek a hűtládjában, amelyek lehűthetők, illetve felmelegíthetők a kiválasztott hőmérsékletre.

- A hűtládát szilárd aljzatra állítsa.
- A hűtőkészüléket
  - a mellékelt váltakozó áramú csatlakozókábellel (1. ábra 2, 3. oldal) csatlakoztassa egy váltakozó áramú csatlakozóaljzathoz, vagy ...
  - a mellékelt egyenáramú csatlakozókábellel (1. ábra 3, 3. oldal) csatlakoztassa a jármű egyenáramú csatlakozóaljzatához (5. ábra, 4. oldal).
- Nyomja meg a kezelőpanelen lévő „⏻” gombot a hűtláda bekapcsolásához.
- ✓ A hűtláda megkezdzi a belső tér hűtését, ill. melegítését:

Az üzemelés kijelzése	Üzemmód
piros (3. ábra 2, 3. oldal)	Fűtés
kék (3. ábra 3, 3. oldal)	Hűtés

## 6.7 Hűtés és melegítés közötti átkapcsolás

### TCX07

- Ha váltani szeretne a **hűtés** és **melegítés** közt, tolja a kezelőpanelen található kapcsolót (4. ábra 3, 4. oldal) a „MELEG/HOT”, ill. „HIDEG/COLD” pozícióba.
- ✓ A piros, illetve zöld üzemjelző világít, és a készülék megkezdzi a hűtést/ melegítést.
- Ha be szeretné fejezni a hűtési, ill. melegítési folyamatot, tolja a kezelőpanelen lévő kapcsolót (4. ábra 3, 4. oldal) a „KI/OFF” pozícióba.
- Amikor a hűtládát üzemben kívül helyezi, húzza ki a csatlakozókábelt.

**TCX14, TCX21, TCX35**

- ▶ Ha váltani szeretne a **hűtés** és **melegítés** között, nyomja meg a „HOT/COLD” gombot.

**MEGJEGYZÉS**

A hűtőláda vezérlése memóriefunkcióval rendelkezik: mindegyik mód (hűtés és melegítés) esetében elmenti a kiválasztott hőmérsékleti tartományt. Így minden bekapcsoláskor, ill. átkapcsoláskor beállítja az adott mód korábban kiválasztott hőmérsékleti tartományát.

- ✓ A piros, illetve kék üzemjelző világít, és a készülék megkezdi a hűtést/melegítést.
- ▶ Ha be szeretné fejezni a hűtési, ill. melegítési műveletet, nyomja meg az „⏻” gombot.
- ▶ Ha a hűtőkészüléket üzemem kívül helyezi, válassza le a hálózatról.

**6.8 A hőmérséklet kiválasztása (TCX14, TCX21, TCX35)**

A beállított hőmérséklet állapotkijelzője (3. ábra 5, 3. oldal) a kiválasztott hőmérsékletet mutatja. A világító LED-ek növekvő száma a hűtési, vagy melegítési intenzitás növekedését jelzi.

**MEGJEGYZÉS**

A következő hőmérséklet jelzések a tűréshatároktól és a mérési pozíciótól függenek.

Belső tér középpontjának hőmérséklete körülbelül 25 °C környezeti hőmérséklet esetén:

	<b>Állapotjelző (3. ábra 5, 3. oldal)</b>	<b>Belső hőmérséklet</b>
<b>Hűtés</b>	7 világító LED	körülbelül 1 °C (TCX14) körülbelül 3 °C (TCX21, TCX35)
	1 világító LED	körülbelül 16 °C (ECO mód)
<b>Melegítés</b>	7 világító LED	körülbelül 65 °C
	1 világító LED	körülbelül 48 °C

- ▶ A **hűtési** vagy a **melegítési** hőmérséklet kiválasztásához nyomja meg többször a „⏻” gombot, amíg a kívánt számú LED nem világít.

## 6.9 Fedél levétele

A hűtőláda fedele levehető (6. ábra, 4. oldal):

- ▶ nyissa ki annyira a fedelet, hogy kb. 30°-os szöget zárjon be a ládával.
- ▶ Húzza előre a fedelet, majd ferdén vegye le.

## 7 Tisztítás és ápolás



### **FIGYELMEZTETÉS! Áramütés miatti életveszély**

A készüléket minden tisztítás és karbantartás előtt válassza le a hálózatról.



### **FIGYELEM! Károsodás veszélye!**

- Soha ne tisztítsa a hűtőkészüléket folyó víz alatt vagy mosogatóvízben.
- Ne használjon a tisztításhoz éles tisztítóeszközöket vagy kemény tárgyakat, mert azok a hűtőkészüléket megsérthetik.

- ▶ Alkalmanként tisztítsa meg a készüléket kívül-belül nedves ruhával.
- ▶ Biztosítsa, hogy a készülék szellőztető és légtelenítő nyílásai por- és szennyeződésmentesek legyenek, mert így az üzem közben létrejövő hő távozik és a készülék nem károsodik.

## 8 Ártalmatlanítás

- ▶ A csomagolóanyagot lehetőleg a megfelelő újrahasznosítható hulladék közé tegye.





Ha a terméket véglegesen kivonja a forgalomból, kérjük, tájékozódjon a legközelebbi hulladékártalmatlanító központnál vagy a szakkereskedőjénél az idevonatkozó ártalmatlanítási előírásokkal kapcsolatosan.

## 9 Üzemzavar-elhárítás

Hiba	Hiba lehetséges oka	Megoldási javaslat
A hűtőláda nem működik, és a kívülről látható ventilátorlapát nem forog.	A jármű egyenáramú csatlakozójátában nincs feszültség.	A legtöbb járműben be kell kapcsolni a gyújtást ahhoz, hogy feszültség legyen az egyenáramú csatlakozójátában.
A gyújtás be van kapcsolva, és a készülék nem működik.	Elszennyeződött az egyenáramú csatlakozóját foglalat. Emiatt rossz az elektromos érintkezés.	Nem fémes kefével és oldószerrel tisztítsa meg a szivargyújtó foglalatát, hogy a középső érintkezőtű tiszta legyen. Ha a hűtőkészülék dugasza nagyon felmelegszik az egyenáramú csatlakozóját foglalatában, akkor vagy a foglalatot kell megtisztítani, vagy esetleg a dugasz van hibásan összeszerelve.
	Kiégett az egyenáramú dugasz biztosítéka.	Cserélje ki az egyenáramú dugasz biztosítékát (7. ábra 1, 5. oldal) egy azonos paraméterekkel rendelkező biztosítéka.
	Kiégett a jármű biztosítéka.	Cserélje ki a jármű egyenáramú csatlakozójátjának biztosítékát (általában 15 A) (ennek során vegye figyelembe járműve üzemeltetési útmutatásait).
A hűtőláda nem hűt kielégítően, és nem forog a külső ventilátorlapát.	Meghibásodott a ventilátormotor.	A javítást csak engedéllyel rendelkező vevőszolgálat végezheti.
A hűtőláda nem hűt kielégítően, a külső ventilátorlapát forog.	Meghibásodott a belső ventilátor motorja.	
	Meghibásodott a Peltier-elem.	
	A beépített hálózati tápegység hibás.	

## 10 Műszaki adatok

	<b>TCX07</b>
Cikksz.:	9600025390, 9600025391
Bemeneti feszültség:	12 V=== 230 V~ (tápellátás adapterrel)
Áramellátás bemenet:	38 W (12 V===) 43 W (230 V~)
Belső hőmérséklet- tartomány	
– Hűtés:	a környezetnél legfeljebb 25 °C-kal alacsonyabb hőmérsékletig
– Melegítés:	legfeljebb 65 °C
Bruttó kapacitás:	7 l
Súly:	2,8 kg (tápellátás adapter nélkül)
Ellenőrzés/ tanúsítvány:	

	<b>TCX14</b>	<b>TCX21</b>	<b>TCX35</b>
Cikksz.:	9600013319 9600013929	9600013320 9600013930	9600013321 9600013931
Bemeneti feszültség:	12/24 V=== 220 – 240 V~		
Áramellátás bemenet:	46 W (12 V===) 50 W (24 V===) 64 W (230 V~)		
	8,5 W (AC, ECO mód)	8,8 W (AC, ECO mód)	
Belső hőmérséklet- tartomány (7 – 1 LED) – Hűtés:	1 °C és 16 °C között	3 °C és 16 °C között	
	(a környezetnél legfeljebb 27 °C-kal alacsonyabb hőmérsékletig)		
Belső hőmérséklet- tartomány (7 – 1 LED) – Melegítés:	48 °C és 65 °C között		
Kategória:	Kamra		
Energhatékonyági osztály:	A++		
Energhafogyasztás:	74 kWh/év	77 kWh/év	
Bruttó kapacitás:	14 l	21 l	35 l
Hasznos űrtartalom:	13,5 l	20 l	33 l
Klímaosztály:	T		
Környezeti hőmérséklet:	+16 °C és +43 °C között		
Zajkibocsátás:	41 dB(A)		
Súly:	5,8 kg	7,3 kg	10,6 kg
Ellenőrzés/ tanúsítvány:			

Mobile living made easy.

---



**dometic.com**

---

**YOUR LOCAL  
DEALER**

**[dometic.com/dealer](https://dometic.com/dealer)**

**YOUR LOCAL  
SUPPORT**

**[dometic.com/contact](https://dometic.com/contact)**

**YOUR LOCAL  
SALES OFFICE**

**[dometic.com/sales-offices](https://dometic.com/sales-offices)**

---

A complete list of Dometic companies, which comprise the Dometic Group, can be found in the public filings of:  
**DOMETIC GROUP AB** Hemvärnsgatan 15 SE-17154 Solna Sweden