



WarmUp

www.defa.com

230VAC / 300W







413870



MONTERINGSANVISNING ASENNUSOHJE FITTING INSTRUCTIONS MONTAGEANLEITUNG



ISO 9001





N Les nøye gjennom hele anvisningen. Sjekk om din biltype er oppført med spesielle monteringsstips , eller med monteringssett , i tabellen. Anvisninger for øvrige DEFA produkter må også gjennomleses nøye.

S Läs noga igenom monteringsanvisningen. Se efter om din bilmodell finns upptagen med monteringsstips , och eventuell monteringssett , i tabellen. Anvisningarna för övriga DEFA produkter i systemet skall också läsas noga.

FIN Lue ennen asennusta koko asennusohje huolella läpi. Asennusohjeen taulukosta selviää, tarvitaanko asennukseen jokin asennussarja , ja onko autollesi erityisiä asennusohjeita . Muidenkin DEFA tuotteiden asennusohjeisiin on perehdyttävä huolella ennen asennusta.

GB Read the fitting instructions carefully. Check if your vehicle is listed with car specific installation tip , or with an installation kit , in the table. Instructions for other DEFA products must also be read carefully.

D Die Einbauanleitung genau befolgen. Kontrollieren ob besondere Montagehinweise , oder ein spezielles Montagesett  für das aktuelle Fahrzeug empfohlen sind. Die Einbauanleitungen anderer Defa WarmUp Produkte genau befolgen.

N Dette er en oljevvarmer som forvarmer motoroljen, og ikke kjølevæsken. Temperaturøkningen på motorblokken ved bruk av denne varmeren kan derfor ikke sammenlignes med en motorvarmer montert i kjølevæske.

- ⚠ **For best mulig varmeeffekt:**
- **Kontaktflatene på bunnpannen må være godt rengjort**
 - **Vedlagte varmeledende pasta påføres.**
 - **Braketten skal presse varmeren godt mot bunnpannen slik at varmeren sitter fast og har størst mulig kontaktflate.**

DEFAs apparatinntak må anskaffes separat eller som en del av DEFA WarmUp. Motorvarmeren må bare tilkobles jordet stikkontakt. Kontrollér at det er jordingsforbindelse fra det jordete vegguttaket og helt fram til motorvarmerens kapsling, og at karosseriet er forbundet med beskyttelsesjordingen.

⚠ **DEFA fraskriver seg ethvert erstatningsansvar der modifikasjoner er utført, uoriginale slanger er benyttet eller motorvarmeren ikke er montert i henhold til monteringsanvisningen.** Reklamasjonsrett i henhold til kjøpsloven. Ta vare på kvitteringen.

S Detta är en oljevärmare som förvärmare oljan och inte kylvätskan. Temperaturökningen på motorblocket vid inkoppling av värmaren kan därför inte jämföras med en motorvärmare som värmare kylvätskan.

- ⚠ **För bästa möjliga värme-effekt:**
- **Kontaktytorna på motorn skall vara släta och rena.**
 - **Bifogad värmeledande pasta skall vara pålagd.**
 - **Fästet skall pressa värmaren mot motorn så att värmaren sitter fast och har största möjliga kontaktyta.**

DEFAs anslutningssats köps separat eller som en del av DEFA WarmUp. Motorvärmaren får endast anslutas till jordat uttag. Kontrollera att det finns jordkontakt mellan uttaget och värmarens hölje, och att även bilens kaross är jordad.

⚠ **DEFA fränskriver sig allt ersättningsansvar där produkten blivit modifierad och/eller motorvärmaren inte är monterad enligt monteringsanvisningen.**

Reklamationsrätt enligt konsumentköplagen mot uppvisande av kvitto.

FIN Tämä on öljylämmitin joka esilämmittää öljyn eikä jäähdytysnestettä. Lämpötilan kohoaminen moottorilohkossa ei ole verrattavissa moottoriin jossa lämmitin on asennettu jäähdytysnesteeseen.

- ⚠ **Näin saavutetaan paras lämmitystulos:**
- **Asennuspinta moottorissa puhdistetaan hyvin.**
 - **Lämmittimen pintaan levitetään lämpöä johtava tahna.**
 - **Lämmittimen kiinnike tulee painaa lämmitintä hyvin moottoria vasten ja kosketuspinta moottoriin pitäisi olla mahdollisimman suuri.**

Moottorinlämmittimen kojepistorasia on aina hankittava yhdessä lämmitinelementin kanssa ellei sitä ennestään ole.

Moottorinlämmittimen saa kytkeä vain maadoitettuun pistorasiaan. Maadoitusyhteyden on oltava yhtäjaksoinen maadoitetusta seinäpistoraisasta moottorinlämmittimen runkoon, ja suojamaadoitus on oltava yhteydessä ajoneuvon runkoon.

⚠ **DEFA hylkää korvausvaatimuksen jos lämmittimen muotoa on muutettu ja/tai lämmitintä ei ole asennettu asennusohjeen mukaisesti.**

VALITUKSET: Takuuheitojen mukaisesti. Säilytä kuitti.

GB This is an oil heater which preheats the engine oil, and not the coolant. Hence can the temperature increase of the engine block resulting from the use of this heater not be compared to that of a heater installed in the coolant.

- ⚠ **For maximum heating effect:**
- **Thoroughly clean the contact surfaces on the engine.**
 - **Apply the supplied Heat Sink Compound.**
 - **The bracket must press the heater firmly to the oil sump, ensuring that the heater is fixed and with maximum contact surface.**

DEFAs power inlet cable must be acquired separately or as a component in the DEFA WarmUp system. Only connect the heater to an earthed mains socket. Check for earth connection between the mains socket, the heater's body and the chassis.

⚠ **DEFA denies liability for any damage related to the use of unoriginal hoses, fitting which is not according to instructions or other modifications.** Claims according to national consumer laws. Please retain your receipt.

D Dieses ist ein Ölvorwärmer der das Motoröl und nicht das Kühlwasser erwärmt. Der Temperaturanstieg des Motorblockes kann deshalb nicht mit dem eines Motorwärmers, welcher das Kühlwasser erwärmt, verglichen werden.

⚠ **Um eine best mögliche Wärmeübertragung zu erreichen ist folgendes zu beachten:**

- **Die Kontaktflächen am Motor und am Wärmer müssen sorgfältig gereinigt werden.**
- **Die Wärmeleitpaste muss auf die Kontaktflächen des Wärmers aufgetragen werden.**
- **Der Wärmer muss fest an den Motor angepresst werden um eine best mögliche Kontaktfläche zum Motor sicherzustellen.**

DEFAs Anschlusskontakt muss zusätzlich gekauft werden oder als ein Bestandteil des WarmUp. Den Motorvorwärmer nur an einer geerdeten Steckdose (Wandanschluss) anschließen. Kontrollieren, daß die Erdungsverbindung zwischen dem geerdeten Wandanschluss bis zum Gehäuse des Motorvorwärmers besteht.

⚠ **Bei Schäden, die auf Veränderungen an der Motorheizung oder auf unsachgemässe Montage zurückzuführen sind, lehnt DEFA jeglichen Garantieanspruch auf ab.** Es gelten die gesetzlichen Gewährleistungsbestimmungen. Quittung aufbewahren.



WarmUp
www.defa.com

2/5

230VAC / 300W



413870

Инструкция по эксплуатации и установке

ISO 9001



RUS Внимательно прочтите эти инструкции по установке. Проверьте в таблице, указан ли ваш автомобиль в числе тех, для которых имеются особые рекомендации по установке или специальный монтажный комплект. Также следует внимательно прочитать инструкции к другим изделиям DEFA.

RUS Это подогреватель масла, а не охлаждающей жидкости. Следовательно, рост температуры блока цилиндров при использовании этого подогревателя не сравним с ростом температуры блока цилиндров при использовании подогревателя устанавливаемого в заглушку системы охлаждения.

⚠ Для достижения максимального эффекта:

- Тщательно очистите контактную поверхность на двигателе.
- Используйте поставляемую с подогревателем термопасту.
- Подогреватель должен быть максимально плотно прижат к масляному поддону, не иметь возможности двигаться и быть закреплен с максимальным контактом с поверхностью двигателя.

Комплект кабелей подключения с розеткой приобретается отдельно или в комплекте DEFA WarmUp. Разрешается подключать подогреватель к заземленному кабелю с розеткой. Проверьте заземление между розеткой, корпусом подогревателя и кузовом.

⚠ DEFA не несет ответственности за любые Повреждения связанные с использованием неоригинальных кабелей, с неправильной установкой или внесением изменений в конструкцию. Принятие претензий происходит согласно закону защиты прав потребителей. Сохраните чек после покупки.

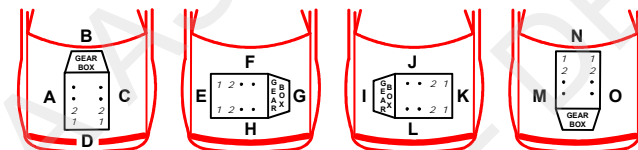

Car Model	Year	Engine	Power	Notes
DACIA				
LOGAN 1.5 dCi	08>	K9K	F	2,3
RENAULT				
CLIO III 1.5 dCi	10>	K9K	F	3,4
GRAND SCENIC III 1.5 dCi	10>	K9K	F	1
KANGOO 1.5 dCi	08>	K9K	F	2,3
LAGUNA III 1.5 dCi	08>	K9K	F	1
MEGANE 1.5 dCi	08>	K9K	F	1
MEGANE III 1.5 dCi	10>	K9K	F	1
SCENIC III 1.5 dCi	10>	K9K	F	1
MERCEDES BENZ				
CITAN 109 CDI	13>	K9K	F	3+4
NISSAN				
JUKE 1.5 dCi	10>	K9K	F	1
NOTE 1.5 dCi	06>	K9K	F	3,4
NV 200 1.5 dCi	10>	K9K	F	3,4
QASHQAI 1.5 dCi	07>	K9K	F	1
TIIDA 1.5 dCi	08>	K9K	F	1

413870

CE 070513

N NB! Dette er en oljevermer som forvarmer oljen og ikke kjølevæsken. Demonter evt. deksel under motoren. Rengjør området (1) godt der varmeren skal sitte. Påfør den vedlagte Heat Sink på varmerens kontaktkflater. Løsne den originale boltene (2) for motorfestet. **NB!** Den medleverte boltene, avstandsstykket og skiven skal **IKKE** benyttes. Hekt braketten (3) over boltene. Monter varmeren (4) og påse at knasten på varmeren ligger i hullet på braketten (5). Trekk til boltene, og kontroller at braketten sitter helt nede på boltene og at varmeren sitter fast. **NB!** Hvis braketten ikke trykker godt mot varmeren, bøyes braketten noe mer mot varmeren før den trekkes til. Monter tilbake dekselet under motoren.

S OBS! Detta är en oljvärmare som förvärmare oljan och inte kylvätskan. Temperaturökningen på motorblocket vid inkoppling av värmaren kan därför inte jämföras med en motorvärmare som värmare kylvätskan. Demontera eventuellt skydd under motorn. Rengör monteringsområdet (1) noga innan värmaren monteras. Lägg på den bifogade värmeledande pastan "Heat-Zink" på värmarens kontaktytor. Lossa original bulten (2) till motorfästet **OBS!** Den bifogade bulten, avståndsbrickan och brickan ska inte användas. Håkta fast fästet (3) i bulten. Montera värmaren (4) och kontrollera att piggen på värmaren ligger i hålet på fästet (5). Dra åt bulten och kontrollera att fästet sitter helt nere på bulten och att värmaren sitter fast. **OBS!** Om fästet inte trycker tillräckligt mot värmaren, skall fästet böjas något mer mot värmaren innan bulten dras åt. Montera tillbaka skyddet under motorn.

FIN HUOM! Tämä on öljylämmitin joka esilämmittää öljyn eikä jäähdytysnestettä. Lämpötilan kohoaminen moottorilohkossa ei ole verrattavissa moottoriin jossa lämmitin on asennettu jäähdytysnesteeseen. Poista mahdollinen muovisuojakuori moottorin alta.

Puhdista lämmittimen asennuspinta (1) öljypohjassa hyvin. Levitä lämmittimen kosketuspintaan, joka tulee öljypohjaan päin, lämpöä johtava Heat-Zink tahna. Löysää moottorikiinnikkeen alkuperäinen kiinnityspultti (2). **HUOM!** Lämmittimen mukana seuraavaa pulttia, sovitusholkkia ja aluslevyä **EI** käytetä tässä asennuksessa. Pujota kiinnitysrauta (3) paikalleen kiinnityspultin (2) alle. Asenna lämmitin (4) paikalleen siten että lämmittimessä oleva nystyrä asettuu kiinnitysraudan reikään (5). Kiristä pultti ja varmista siitä että kiinnitysrauta asettuu oikein pultin kannan taakse, oikean puoleisen piirroskuvaan mukaisesti. **HUOM!** Jos kiinnitysrauta ei paina riittävästi lämmitintä öljypohjaan päin, on kiinnitysrautaa taivutettava hieman lisää niin että siihen tulee enemmän esijännitystä. Asenna mahdollinen suojuvuovi takaisin paikalleen.

GB Note! This is an oil heater which preheats the oil, not the coolant. If necessary, remove the engine compartment undertray. Thoroughly clean the area (1) where the heater is to be placed. Apply the supplied DEFA Heat Sink Compound on the heaters contact surfaces. Loosen the original bolt (2) for the engine fastening. **Note!** The enclosed bolt, spacer and washer shall **NOT** be used. Hook the bracket (3) over the bolt. Fit the heater (4) and make sure that the

413870

lug of the heater fits the hole of the bracket (5). Tighten the bolt, and ensure that the bracket sits as low as possible on the bolt, and that the heater is fastened properly. **Note!** Bend the bracket if the pressure on the heater is too low and retighten the bolt. Remount the engine compartment undertray.

D Wichtig! Dies ist ein Ölvorwärmer, der das Motoröl und nicht das Kühlwasser erwärmt. Ggf. die Abdeckung unterhalb des Motors ausbauen. Die Kontaktflächen (1) des Wärmers sorgfältig reinigen. Wärmeleitpaste auf die Kontaktflächen des Wärmers auftragen. Originalschraube (2) der Motorhalterung herausdrehen. **Wichtig!** **NICHT** die beigegefügte Schraube, das Distanzstück und die Scheibe verwenden. Die Halterung (3) über der Schraube einhängen. Den Wärmer (4) montieren. Der Zapfen des Wärmers muss sich im Loch der Halterung (5) befinden. Die Schraube festziehen und darauf achten, dass die Halterung ganz unten auf der Schraube sitzt. Den Wärmer auf festen Sitz überprüfen. **Wichtig!** Die Vorspannung der Halterung kann gegebenenfalls durch leichtes Biegen justiert werden. Die Abdeckung unter dem Motor wieder anbringen.

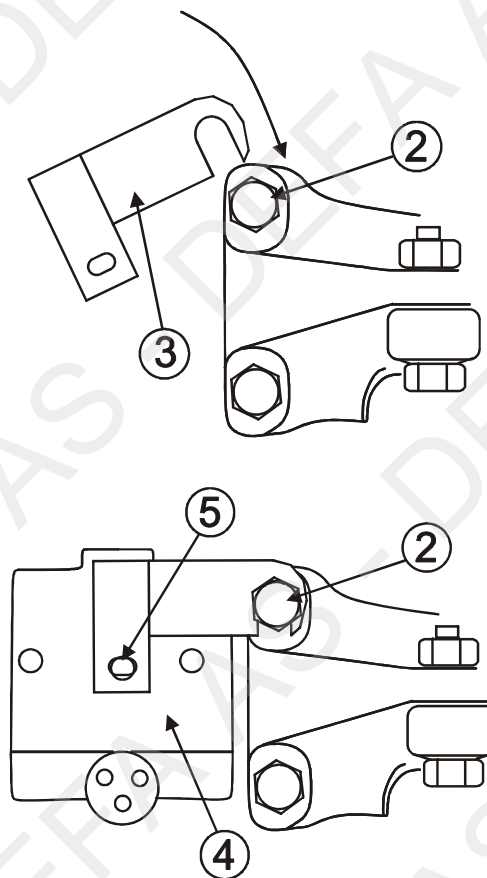
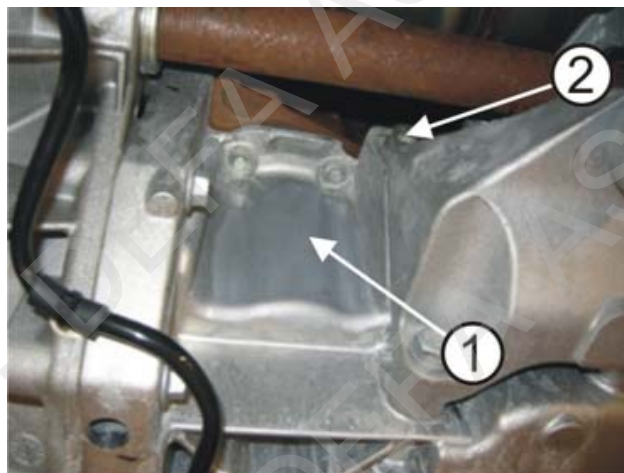

N NB! Dette er en oljevermer som forvarmer oljen og ikke kjølevæsken. Demonter evt. deksel under motoren. Rengjør området (1) godt der varmeren skal sitte. Påfør den vedlagte Heat Sink på varmerens kontaktflater. Monter bolten (2), låseskiven (3), braketten (4) og avstandsstykket (5) i det ledige gjenga hullet (6). Monter varmeren og påse at knasten på varmeren ligger i hullet på braketten. Trekk til bolten, og kontroller at braketten sitter helt nede på bolten og at varmeren sitter fast. **NB!** Hvis braketten ikke trykker godt mot varmeren, bøyes braketten noe mer mot varmeren før den trekkes til. Monter tilbake dekselet under motoren.

S OBS! Detta är en oljevärmare som förvärmare oljan och inte kylvätskan. Temperaturökningen på motorblocket vid inkoppling av värmaren kan därför inte jämföras med en motorvärmare som värmer kylvätskan. Demontera eventuellt skydd under motorn. Rengör monteringsområdet (1) noga innan värmaren monteras. Lägg på den bifogade värmeledande pastan "Heat-Zink" på värmarens kontaktytor. Montera bulten (2), låsbrickan (3), fästet (4) och avståndsbrickan (5) i det lediga gängade hålet (6). Montera värmaren och kontrollera att piggen på värmaren ligger i hålet på fästet. Dra åt bulten och kontrollera att fästet sitter helt nere på bulten och att värmaren sitter fast. **OBS!** Om fästet inte trycker tillräckligt mot värmaren, skall fästet böjas något mer mot värmaren innan bulten dras åt. Montera tillbaka skyddet under motorn.

FIN HUOM! Tämä on öljylämmitin joka esilämmittää öljyn eikä jäähdytysnestettä. Lämpötilan kohoaminen moottorilohkossa ei ole verrattavissa moottoriin jossa lämmitin on asennettu jäähdytysnesteseen. Poista mahdollinen muovisuojia moottorin alta. Puhdista lämmittimen asennuspinta (1) öljypohjassa hyvin. Levitä lämmittimen kosketuspintaan, joka tulee öljypohjaan päin, lämpöä johtava Heat-Zink tahna. Asenna lämmittimen kiinnitysrauta (4) pultilla (2), jousilaatalla (3) ja sovitusholkilla (5) vapaana olevaan kierteisestettyyn reikään (6) moottorissa, mutta **älä kiristä pulttia vielä**. Asenna lämmitin paikalleen siten että lämmittimessä oleva nystyrä asettuu kiinnitysraudan reikään (7). Kiristä pultti ja varmistu siitä että kiinnitysrauta asettuu oikein pultin kannan taakse, oikean puoleisen piirroskuvan mukaisesti. **HUOM!** Jos kiinnitysrauta ei paina riittävästi lämmitintä öljypohjaan päin, on kiinnitysrautaa taivutettava hieman lisää niin että siihen tulee enemmän esijännitystä. Asenna mahdollinen suojamuovi takaisin paikalleen.

GB Note! This is an oil heater which preheats the oil, not the coolant. If necessary, remove the engine compartment undertray. Thoroughly clean the area (1) where the heater is to be placed. Apply the supplied DEFA Heat Sink Compound on the heaters contact surfaces. Mount the bolt (2), lock washer (3), bracket (4) and spacer (5) in the free threaded hole (6). Fit the heater and make sure that the lug of the heater fits the hole of the bracket. Tighten the bolt, and ensure that the bracket sits as low as possible on the bolt, and that the heater is fastened properly. **Note!** Bend the bracket if the pressure on the heater is to low and retighten the bolt. Remount the engine compartment undertray.

413870

D Wichtig! Dies ist ein Ölvorwärmer, der das Motoröl und nicht das Kühlwasser erwärmt. Ggf. die Abdeckung unterhalb des Motors ausbauen. Die Kontaktflächen (1) des Wärmers sorgfältig reinigen. Die beigefügte Wärmeleitpaste auf die Kontaktflächen des Wärmers auftragen. Die Schraube (2), die Sicherungsscheibe (3), die Halterung (4) und das Distanzstück (5) am freien Gewinde (6) montieren. Den Wärmern montieren. Der Zapfen des Wärmers muss sich im Loch der Halterung befinden. Die Schraube festziehen und darauf achten, dass die Halterung ganz unten auf der Schraube sitzt. Den Wärmern auf festen Sitz überprüfen. **Wichtig!** Die Vorspannung der Halterung kann gegebenenfalls durch leichtes Biegen justiert werden. Die Abdeckung unter dem Motor wieder anbringen.

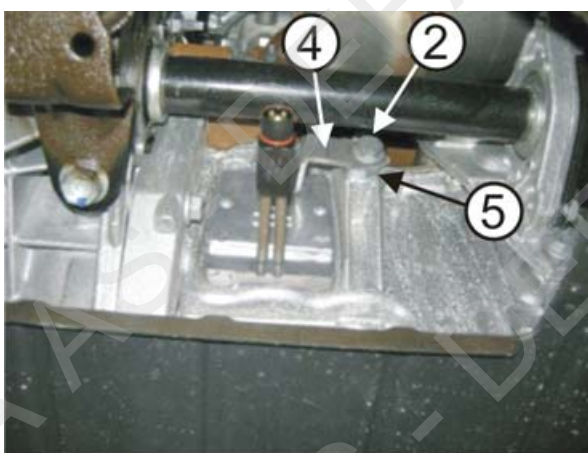
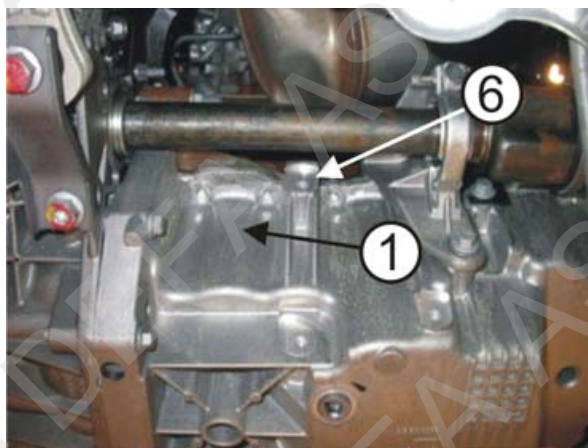
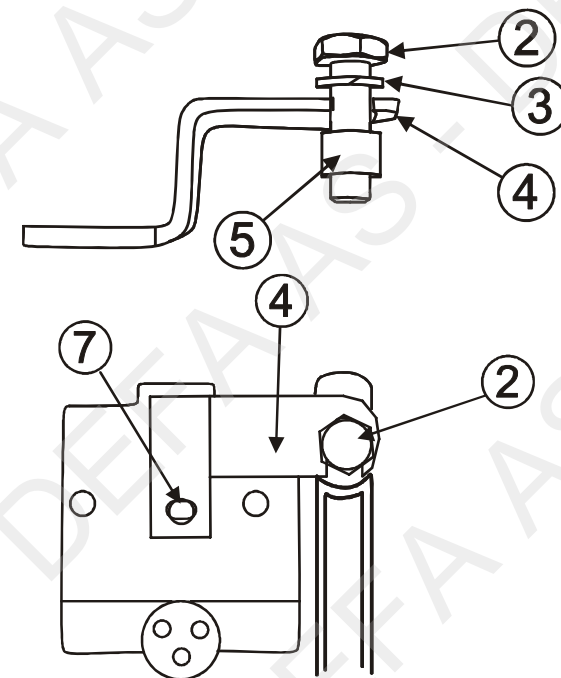

N NB! Dette er en oljevermer som forvarmer oljen og ikke kjølevæsken. Demonter evt. deksel under motoren. Rengjør området (1) godt der varmeren skal sitte. Påfør den vedlagte Heat Sink på varmerens kontaktflater. Monter bolten (2), låseskiven (3), braketten (4) og avstandsstykket (5) i det ledige gjenga hullet (6). Monter varmeren og påse at knasten på varmeren ligger i hullet på braketten (7). Trekk til bolten, og kontroller at braketten sitter helt nede på bolten og at varmeren sitter fast. **NB!** Hvis braketten ikke trykker godt mot varmeren, bøyes braketten noe mer mot varmeren før den trekkes til. Monter tilbake dekselet under motoren.

S OBS! Detta är en oljevärmare som förvärmare oljan och inte kylvätskan. Temperaturökningen på motorblocket vid inkoppling av värmaren kan därför inte jämföras med en motorvärmare som värmer kylvätskan. Demontera eventuellt skyddet under motorn. Rengör monteringsområdet (1) noga innan värmaren monteras. Lägg på den bifogade värmeledande pastan "Heat-Zink" på värmarens kontaktytor. Montera bulten (2), låsbrickan (3), fästet (4) och avståndsbrickan (5) i det lediga gängade hålet (6). Montera värmaren och fixera fästet så att piggen på värmaren ligger i hålet på fästet (7). Dra åt bulten och kontrollera att fästet sitter helt nere på bulten och att värmaren sitter fast. **OBS!** Om fästet inte trycker tillräckligt mot värmaren, skall fästet böjas något mer mot värmaren innan bulten dras åt. Montera tillbaka skyddet under motorn.

FIN HUOM! Tämä on öljynlämmitin joka esilämittää öljyn eikä jäähdytysnestettä. Lämpötilan kohoaminen moottorilohkossa ei ole verrattavissa moottoriin jossa lämmitin on asennettu jäähdytysnesteeseen. Poista mahdollinen muovisuoja moottorin alta. Puhdista lämmittimen asennuspinta (1) öljypohjassa hyvin. Levitä lämmittimen kosketuspintaan, joka tulee öljypohjaan päin, lämpöä johtava Heat-Zink tahna. Asenna lämmittimen kiinnitysrauta (4) pultilla (2), jousilaatalla (3) ja sovitusholkilla (5) vapaana olevaan kierteistettyyn reikään (6) moottorissa, mutta **älä kiristä pulttia vielä**. Asenna lämmitin paikalleen siten että lämmittimessä oleva nystyrä asettuu kiinnitysraudan reikään (7). Kiristä pultti ja varmista siitä että kiinnitysrauta asettuu oikein pultin kannan taakse, oikean puoleisen piirroskuvan mukaisesti. **HUOM!** Jos kiinnitysrauta ei paina riittävästi lämmitintä öljypohjaan päin, on kiinnitysrautaa taivutettava hieman lisää niin että siihen tulee enemmän esijännitystä. Asenna mahdollinen suojamuovi takaisin paikalleen.

GB Note! This is an oil heater which preheats the oil, not the coolant. Remove the engine compartment undertray. Thoroughly clean the area (1) where the heater is to be placed. Apply the supplied DEFA Heat Sink Compound on the heaters contact surfaces. Fit the bolt (2), lock washer (3), bracket (4) and spacer (5) in the free threaded hole (6). Mount the heater and make sure that the lug of the heater fits the hole of the bracket (7). Tighten the bolt, ensure that the bracket sits at the bottom on the bolt and that the heater is fastened properly. **Note!** Bend the bracket if the pressure on the heater is to low and retighten the bolt. Remount the engine compartment undertray.

D Wichtig! Dies ist ein Ölvorwärmer, der das Motoröl und nicht das Kühlwasser erwärmt. Ggf. die Abdeckung unterhalb des Motors ausbauen. Die Kontaktflächen (1) des Wärmers sorgfältig reinigen. Wärmeleitpaste auf die Kontaktflächen des Wärmers auftragen. Die Schraube (2), die Sicherungsscheibe (3), die Halterung (4) und das Distanzstück (5) am freien Gewinde (6) montieren. Den Wärmer montieren. Der Zapfen des Wärmers muss sich im Loch der Halterung (7) befinden. Die Schraube festziehen und darauf achten, dass die Halterung ganz unten auf der Schraube sitzt. Den Wärmer auf festen Sitz überprüfen. **Wichtig!** Die Vorspannung der Halterung kann gegebenenfalls durch leichtes Biegen justiert werden. Die Abdeckung unter dem Motor wieder anbringen.

RUS Внимание! Это подогреватель масла. Снимите защиту картера. Тщательно очистите место установки (1) подогревателя. Нанесите поставляемую вместе с подогревателем DEFA термопасту на поверхности подогревателя, которые будут контактировать с поддоном. Закрепите болт (2), стопорную шайбу (3), кронштейн (4) и расширитель (5) в свободном резьбовом отверстии (6). Закрепите подогреватель и убедитесь, что выступ на подогревателе попал в отверстие на кронштейне (7). Затяните болт, убедитесь, что кронштейн размещен правильно и плотно прилегает к месту установки. **Внимание!** Согните кронштейн, если он недостаточно прижимает подогреватель и затяните болт. Установите защиту картера.