



WarmUp
www.defa.com

230VAC / 300W







411894



**MONTERINGSANVISNING
ASENNUSOHJE
FITTING INSTRUCTIONS
MONTAGEANLEITUNG
ИНСТРУКЦИЯ ПО ЭКСПЛУАТАЦИИ И
УСТАНОВКЕ**



ISO 9001





N Les nøye gjennom hele anvisningen. Sjekk om din biltype er oppført med spesielle monteringsstips , eller med monteringssett , i tabellen. Anvisninger for øvrige DEFA produkter må også gjennomleses nøye.

S Läs noga igenom monteringsanvisningen. Se efter om din bilmodell finns upptagen med monteringsstips , och eventuell monteringssett , i tabellen. Anvisningarna för övriga DEFA produkter i systemet skall också läsas noga.



FIN Lue ennen asennusta koko asennusohje huolella läpi. Asennusohjeen taulukosta selviää, tarvitaanko asennukseen jokin asennussarja , ja onko autollesi erityisiä asennusohjeita . Muidenkin DEFA tuotteiden asennusohjeisiin on perehdyttävä huolella ennen asennusta.

GB Read the fitting instructions carefully. Check if your vehicle is listed with car specific installation tip , or with an installation kit , in the table. Instructions for other DEFA products must also be read carefully.

D Die Einbauanleitung genau befolgen. Kontrollieren ob besondere Montagehinweise , oder ein spezielles Montagesett , für das aktuelle Fahrzeug empfohlen sind. Die Einbauanleitungen anderer Defa WarmUp Produkte genau befolgen.

1/6



N For best mulig varmeeffekt:

-  Kontaktflatene på motoren må være godt rengjort.
-  Vedlagte varmeledende pasta påføres.
-  Varmeren presser godt mot motoren, slik at den sitter fast og har størst mulig kontaktflate.

DEFAs apparatintak må anskaffes separat eller som en del av DEFA WarmUp. Motorvarmeren må bare tilkobles jordet stikkontakt. Kontrollér at det er jordingsforbindelse fra det jordete vegguttaket og helt fram til motorvarmerens kapsling, og at karosseriet er forbundet med beskyttelsesjordingen.

 DEFA fraskriver seg ethvert erstatningsansvar der modifikasjoner er utført, uoriginale slanger er benyttet eller motorvarmeren ikke er montert i henhold til monteringsanvisningen. Reklamasjonsrett i henhold til kjøpsloven. Ta vare på kvitteringen.

S För bästa möjliga värme-effekt:



-  Kontaktytorna på motorn skall vara släta och rena.
-  Bifogad värmeledande pasta skall vara pålagd.
-  Fästet skall pressa värmaren mot motorn så att värmaren sitter fast och har största möjliga kontaktyta.

DEFAs anslutningssats köps separat eller som en del av DEFA WarmUp. Motorvärmaren får endast anslutas till jordat uttag. Kontrollera att det finns jordkontakt mellan uttaget och värmarens hölje, och att även bilens kaross är jordad.

 DEFA fränskriver sig allt ersättningsansvar där produkten blivit modifierad och/eller motorvärmaren inte är monterad enligt monteringsanvisningen.

Reklameringsrett enligt konsumentköplagen mot uppvisande av kvitto.

FIN Näin saavutetaan paras lämmitystulos:

-  Asennuspinta moottorissa puhdistetaan hyvin.
-  Lämmittimen pintaan levitetään lämpöä johtava tahna.
-  Lämmittimen kiinnike tulee painaa lämmitintä hyvin moottoria vasten ja kosketuspinta moottoriin pitäisi olla mahdollisimman suuri.

Moottorinlämmittimen kojepistorasia on aina hankittava yhdessä lämmitinelementin kanssa ellei sitä ennestään ole. Moottorinlämmittimen saa kytkeä vain maadoitettuun pistorasiaan. Maadoitusyhteyden on oltava yhtäjaksoinen maadoitetusta seinäpistoraisasta moottorinlämmittimen runkoon, ja suojamaadoitus on oltava yhteydessä ajoneuvon runkoon.

 DEFA hylkää korvausvaatimuksen jos lämmittimen muotoa on muutettu ja/tai lämmitintä ei ole asennettu asennusohjeen mukaisesti.

VALITUKSET: Takuuehtojen mukaisesti. Säilytä kuitti.



GB For maximum heating effect:

-  Thoroughly clean the contact surfaces on the engine.
-  Apply the supplied DEFA Heat Sink Compound.
-  The heater must press firmly on the engine; not able to move and with maximum contact surface.

DEFA's power inlet cable must be acquired separately or as a component in the DEFA WarmUp system. Only connect the heater to an earthed mains socket. Check for earth connection between the mains socket, the heater's body and the chassis.

 DEFA denies liability for any damage related to the use of unoriginal hoses, fitting which is not according to instructions or other modifications. Claims according to national consumer laws. Please retain your receipt.



D Um eine best mögliche Wärmeübertragung zu erreichen ist folgendes zu beachten:

-  Die Kontaktflächen am Motor und am Wärmer müssen sorgfältig gereinigt werden.
-  Die Wärmeleitpaste muss auf die Kontaktflächen des Wärmers aufgetragen werden.
-  Der Wärmer muss fest an den Motor angepresst werden um eine best mögliche Kontaktfläche zum Motor sicherzustellen.

DEFA's Anschlusskontakt muss zusätzlich gekauft werden oder als ein Bestandteil des WarmUp. Den Motorvorwärmer nur an einer geerdeten Steckdose (Wandanschluss) anschließen. Kontrollieren, daß die Erdungsverbindung zwischen dem geerdeten Wandanschluss bis zum Gehäuse des Motorwärmers besteht.

 Bei Schäden, die auf Veränderungen an der Motorheizung oder auf unsachgemäße Montage zurückzuführen sind, lehnt DEFA jeglichen Garantieanspruch ab. Es gelten die gesetzlichen Gewährleistungsbestimmungen. Quittung aufbewahren.

RUS Для максимального эффекта прогрева:

-  Тщательно очистите контактную поверхность на двигателе.
-  Используйте поставляемую с подогревателем термапасту.
-  Подогреватель должен быть максимально плотно прижат к двигателю, не иметь возможности двигаться и быть закреплен с максимальным контактом с поверхностью двигателя.

Комплект кабелей подключения с розеткой приобретается отдельно или в комплекте DEFA WarmUp. Разрешается подключать подогреватель к заземленному кабелю с розеткой. Проверьте заземление между розеткой, корпусом подогревателя и кузовом.

 DEFA не несет ответственности за любые Повреждения связанные с использованием неоригинальных кабелей, с неправильной установкой или внесением изменений в конструкцию. Принятие претензий происходит согласно закону защиты прав потребителей. Сохраните чек после покупки.

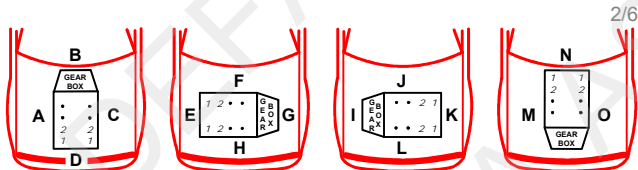

2/6

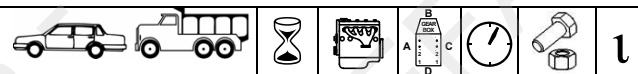

CADILLAC

BLS 2.0 T	08>		F	460413	2
-----------	-----	--	---	--------	---

OPEL

ASTRA J GTC 2.0 T	13>	A20NET	F		4
INSIGNIA 2.0 T	09>	A20NHT	F		4
SIGNUM 2.0 T	03>		F	460413	2
SIGNUM 2.2 DIRECT	03>		F		3
VECTRA C 2.0 T	03>		F	460413	2
VECTRA C 2.2	02>		F		1
VECTRA C 2.2	03>		F		3
ZAFIRA 2.2	04>		F		3
ZAFIRA 2.2 DIRECT	05>		F		3

SAAB

9-3 1.8 SPORT SEDAN	03>		F	460413	2
9-3 2.0 AERO	03>		F	460413	2
9-3 2.0 SPORT SEDAN	03>		F	460413	2
9-5 2.0 T	10>		F		5
9-5 2.0 T Biopower	10>	A20NFT	F		5

1 1

N Rengjør godt området der varmeren skal monteres. Påfør den vedlagte varmeledende pasta "Heat-Zink" på varmerens kontakflater mot blokken. Monter varmeren. Varmeren festes ved hjelp av den medleverte bolten (1), låseskiven (2), braketten (3) og avstandshylsen (4). **NB! Benytt vedlagte festeutstyr 41088210.** Benytt det ledige, gjengede hullet til høyre for varmeren. Kontroller at varmeren sitter fast. **NB!** Påse at knasten på varmeren ligger i utsparingen på braketten.

S Rengör området noga där värmaren skall monteras. Stryk ut den bifogade värmeledande "Heat-Zink" pastan på värmarens kontaktytor mot blocket. Placera värmaren på blocket enligt bild och fäst med bifogad bult (1), låsbricka (2), fästjärn (3) och distanshylsa (4), i det lediga gängade hålet till höger på motorblocket. **OBS! Använd bifogad fästsats 41088210. OBS!**

411894

Kontrollera att värmaren sitter fast och att piggen på värmaren ligger i spåret på fästjärnet.

FIN Puhdista lämmittimen asennuspinta moottorissa hyvin ennen lämmittimen asennusta. Levitä lämmittimen kosketuspintoihin, jotka tulevat moottoriin päin, lämpöä johtava Heat-Zink tahna. Asenna lämmitin paikoilleen. Lämmitin kiinnitetään moottorilohkossa vapaana olevaan kierteistettyyn reikään, lämmittimen oikealla puolella, mukana seuraavalla pultilla (1), aluslevyllä (2), kiinnikkeellä (3) ja sovitusholkilla (4). **HUOM! KÄYTÄ KIINNIKESARJAA no: 41088210.** Tarkista että lämmitin asettuu asianmukaisesti paikoilleen. Lämmittimessä olevan nystyrän tulee asettua kiinnitysraudan haarukkaan.

GB Clean the area thoroughly where the heater is to be fitted. Apply the enclosed Heat Zinc on the heater. Fit the heater using the attached bolt (1), the locking washer (2), the bracket (3) and the distance piece (4). **NOTE! Use the attached fastening equipment 41088210.** Use the free, threaded hole to the right of the heater. Check that the heater is fixed. **NOTE!** See to that the knob on the heater is placed in the hollow on the bracket.

D Die Kontaktflächen sorgfältig reinigen. Die Wärmeleitpaste am Wärmer auftragen. Den Wärmer mit Hilfe der mitgelieferten Schraube (1), der Sicherungsscheibe (2), der Halterung (3) und dem Distanzstück (4) montieren. **!!Das beigefügte Befestigungsmaterial Nr.41088210 verwenden.** Das freie Gewinde rechts vom Wärmer verwenden. **!!** Kontrollieren, dass der Wärmer fest sitzt und sich der Zapfen in der Aussparung der Halterung befindet.

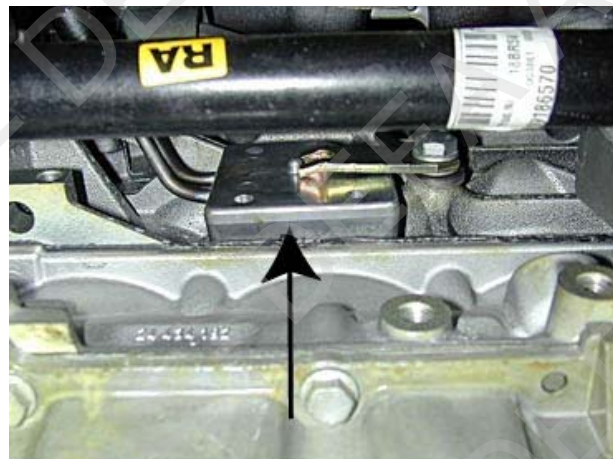
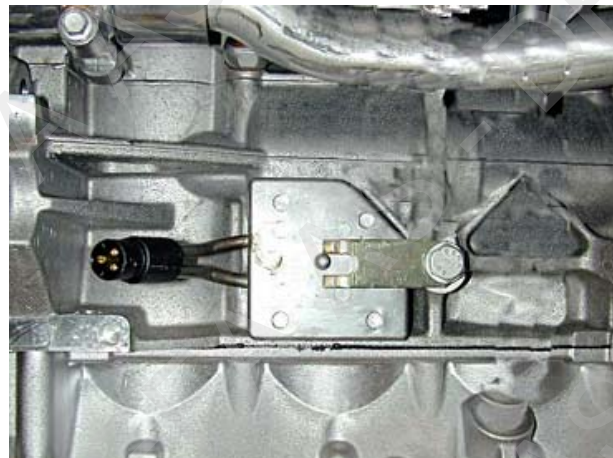
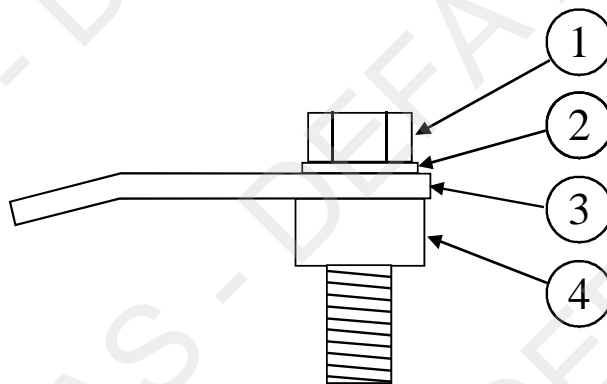

1 2

N Rengjør godt området der varmeren skal monteres. Påfør den vedlagte varmeledende pasta "Heat-Zink" på varmerens kontakflater mot blokken. Demonter bolten for støttestaget til høyre for varmeren. Varmeren festes ved hjelp av den medleverte bolten (1), låseskiven (2), braketten (3) og avstandshylsen (4). **NB! Benytt vedlagte avstandsstykke 41089410 (2mm) i stedet for den som ligger vedlagt i 41088210.** Festeutstyret legges på utsiden av støttestaget. Kontroller at varmeren sitter fast. **NB!** Påse at knasten på varmeren ligger i utsparingen på braketten.

S Demontera grenrörets stödfäste för att underlätta monteringen. Rengör området noga där värmaren skall monteras. Stryk ut den bifogade värmeledande "Heat-Zink" pastan på värmarens kontaktytor mot blocket. Demontera bulten för staget till höger om värmaren. Värmaren fästs med hjälp av den bifogade bulten (1), låsbrickan (2), fästet (3) och distanshylsan (4). **OBS! Använd den bifogade distansbrickan i 41089410 (2mm) i stället för den som ligger bifogad i 41088210.** Fästet läggs på utsidan av staget. **OBS!** Kontrollera att värmaren sitter fast och att piggen på värmaren ligger i spåret på fästjärnet.

FIN Puhdista lämmittimen asennuspinta moottorissa hyvin ennen lämmittimen asennusta. Levitä lämmittimen kosketuspintoihin, jotka tulevat moottoriin päin, lämpöä johtava Heat-Zink tahna. Asenna lämmitin paikoilleen. Irrota lämmittimen oikealla puolella olevan tukiraudan kiinnityspultti. Lämmitin kiinnitetään mukana seuraavalla pultilla (1), jousilaatalla (2), kiinnitysrudalla (3) ja aluslevyllä (4). **HUOM! Käytä mukana seuraavaa aluslevyä 41089410 (2mm paksu) (4) mukana seuraavan sarjan 41088210 paksumman sovitusholkin sijasta.** Lämmittimen kiinnitysrauta asennetaan lämmittimen oikealla puolella olevan alkuperäisen tukiraudan päälle. Tarkista että lämmitin asetuu asianmukaisesti paikoilleen. Lämmittimessä olevan nystyrän tulee asettua kiinnitysraudan haarukkaan.

GB Clean the area thoroughly where the heater is to be fitted. Apply the enclosed Heat Zinc on the heater. Clean the area thoroughly where the heater is to be fitted. Apply the enclosed Heat Zinc on the heater. Remove the bolt for the support stay to the right of the heater. Fit the heater using the attached bolt (1), the locking washer (2), the bracket (3) and the distance piece (4). **NOTE! Use the attached distance piece 41089410 (2mm) instead of the one attached in 41088210.** Place the fastening equipment outside the support stay. Check that the heater is fixed. **NOTE!** See to that the knob on the heater is placed in the hollow on the bracket.

D Die Kontaktflächen sorgfältig reinigen. Die Wärmeleitpaste am Wärmer auftragen. Die Schraube der Stützstrebe rechts vom Motorwärmer herausdrehen. Der Motorwärmer wird mit der mitgelieferten Schraube (1), der Sicherungsscheibe (2), der Halterung (3) und dem Distanzstück (4) befestigt. **!! Das Distanzstück Nr.41089410 (2mm) an Stelle des in Nr.41088210 beigelegtem Distanzstückes verwenden.** Die Befestigung an die Aussenseite der Stützstrebe legen. **!! Darauf achten, das der Wärmer fest sitzt und der Zapfen sich in der Aussparung der Halterung befindet.**

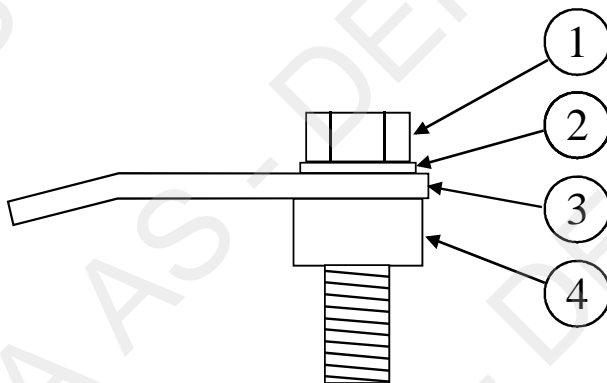

N Rengjør godt området der varmeren skal monteres. Påfør den vedlagte varmeledende pasta "Heat-Zink" på varmerens kontaktfiler mot blokken. Monter varmeren. NB! Hvis ikke kablen kan monteres på varmeren, bøyes kontakten noe mer slik at det er mulig å montere kablen. Se fig. Varmeren festes ved hjelp av den medleverte boltten (1), låseskiven (2), braketten (3) og avstandshylsen (4). NB! Benytt vedlagte festeutstyr 41088210. Benytt det ledige, gjengede hullet til høyre for varmeren. Kontroller at varmeren sitter fast. NB! Påse at knasten på varmeren ligger i utsparingen på braketten.

S Rengör området noga där värmaren skall monteras. Stryk ut den bifogade värmeledande "Heat-Zink" pastan på värmarens kontaktytor mot blocket. Placera värmaren på blocket enligt bild och fäst med bifogad bult (1), låsbricka (2), fästjärn (3) och distanshylsa (4), i det lediga gängade hålet till höger på motorblocket. OBS! Böj kontakten lite till vid behov så kablen kan monteras på värmaren. Se fig. OBS! Använd bifogad fästsats 41088210. Kontrollera att värmaren sitter fast. OBS! Kontrollera att värmaren sitter fast och att piggen på värmaren ligger i spåret på fästjärnet.

FIN Puhdista lämmittimen asennuspinta moottorissa hyvin ennen lämmittimen asennusta. Levitä lämmittimen kosketuspintoihin, jotka tulevat moottoriin päin, lämpöä johtava Heat-Zink tahna. Asenna lämmitin paikoilleen. HUOM! Jos lämmittimen pistoke osoittaa moottorikiinnikkeen pulttia päin niin ettei panssarikaapelia voida kiinnittää pistokkeeseen, pistoketta on taivutettava hieman lisää. Katso kuva. Lämmitin kiinnitetään moottorilohkossa vapaana olevaan kierteistettyyn reikään, lämmittimen oikealla puolella, mukana seuraavalla pultilla (1), aluslevyllä (2), kiinnikkeellä (3) ja sovitusholkilla (4). **HUOM! KÄYTÄ KIINNIKESARJAA no: 41088210.** Tarkista että lämmitin asetuu asianmukaisesti paikoilleen. Lämmittimessä olevan nystyrän tulee asettua kiinnitysraudan haarukkaan.

GB Clean the area thoroughly where the heater is to be fitted. Apply the enclosed Heat Zinc on the heater. Fit the heater using the attached bolt (1), the locking washer (2), the bracket (3) and the distance piece (4). **NOTE!** If it is not possible to fit the cable onto the heater, bend the plug-in contact a little bit more to make it possible to fit the cable. See figure. **NOTE!** Use the attached fastening equipment 41088210. Use the free, threaded hole to the right of the heater. Check that the heater is fixed. **NOTE!** See to that the knob on the heater is placed in the hollow on the bracket.

D !! Für den Fall, das die Anschlussleitung nicht am Wärmer aufgesteckt werden kann, muss der Anschlusskontakt entsprechend justiert werden (siehe Abb.) Die Kontaktflächen sorgfältig reinigen. Die Wärmeleitpaste am Wärmer auftragen. Den Wärmer mit Hilfe der mitgelieferten Schraube (1), der Sicherungsscheibe (2), der Halterung (3) und dem Distanzstück (4) montieren. !! Das beigefügte Befestigungsmaterial Nr.41088210 verwenden. Das freie Gewinde rechts vom Wärmer verwenden. !! Kontrollieren, das der Wärmer fest sitzt und sich der Zapfen in der Aussparung der Halterung befindet.

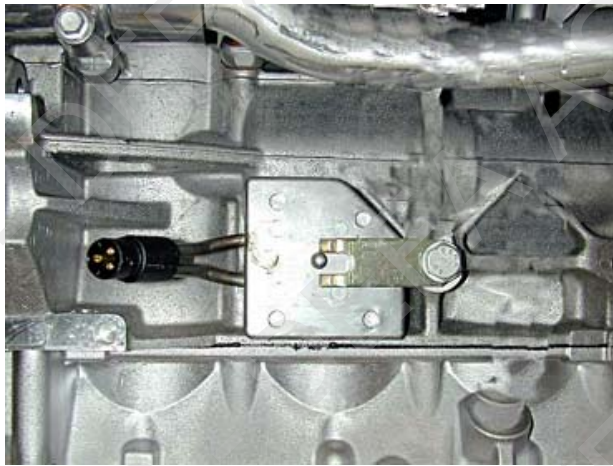
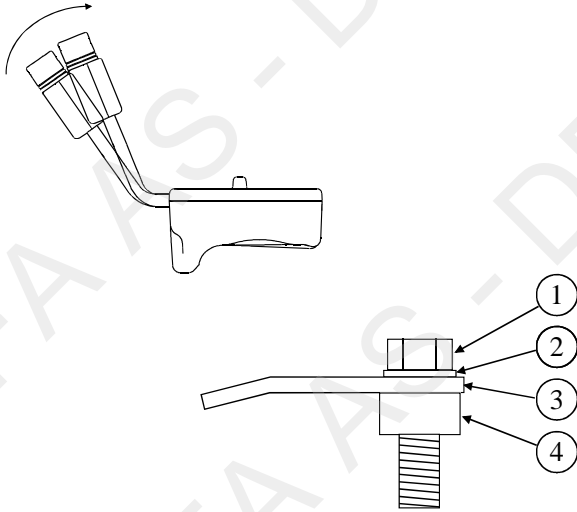

411894



N Rengjør godt området der varmeren skal monteres. Påfør den vedlagte varmeledende pasta "Heat-Zink" på varmerens kontaktflater mot blokken. Monter varmeren. **NB! Påse at varmeren ikke blir liggende på oljerøret til turbo (A).** Demonter bolten for støttestaget til høyre for varmeren. Varmeren festes ved hjelp av den medleverte bolten (1), låseskiven (2), braketten (3) og avstandshylsen (4). **NB! Benytt vedlagte avstandsstykke 41089410 (2mm) i stedet for den som ligger vedlagt i 41088210.** Festeutstyret legges på utsiden av støttestaget. Kontroller at varmeren sitter fast. **NB! Påse at knasten på varmeren ligger i utsparingen på braketten. NB! Hvis braketten ikke trykker godt mot varmeren, bøyes braketten noe mer mot varmeren før den trekkes til.**

S Demontera fästet till grenröret. Demontera grenrörets stödfäste för att underlätta monteringen. Rengör området noga där värmaren skall monteras. Stryk ut den bifogade varmeledande "Heat-Zink" pastan på värmarens kontaktytor mot blocket. Montera värmaren. **OBS! Kontrollera att värmaren inte ligger på oljeröret till turbon (A).** Demontera bulten för staget till höger om värmaren. Värmaren fästs med hjälp av den bifogade bulten (1), låsbrickan (2), fästet (3) och distanshylsan (4). **OBS! Använd den bifogade distansbrickan i 41089410 (2mm).** **OBS! Två olika satser är bifogade. Fästet läggs på utsidan av staget. OBS! Kontrollera att värmaren sitter fast och att piggen på värmaren ligger i spåret på fästjärnet. OBS! Om fästet inte trycker tillräckligt mot värmaren, skall fästet böjas något mer mot värmaren innan bulten dras åt.**

FIN Puhdista lämmittimen asennuspinta moottorissa hyvin ennen lämmittimen asennusta. Levitä lämmittimen kosketuspintoihin, jotka tulevat moottoriin päin, lämpöä johtava Heat-Zink tahna. Asenna lämmitin paikalleen. **HUOM! Katso ettei lämmitin jää makaamaan turbon öljyputken (A) päälle!** Irrota lämmittimen oikealla puolella olevan tukiraudan kiinnityspultti. Lämmitin kiinnitetään mukana seuraavalla pultilla (1), jousilaatalla (2), kiinnitysraudalla (3) ja aluslevyllä (4). **HUOM!** Käytä mukana seuraavaa aluslevyä **41089410** (2mm paksu) (4) mukana seuraavan sarjan 41088210 paksumman sovitusholkin sijasta. Lämmittimen kiinnitysrauta asennetaan lämmittimen oikealla puolella olevan alkuperäisen tukiraudan päälle. Lämmittimessä olevan nystyrän tulee asettua kiinnitysraudan haarukkaan. Tarkista että lämmitin asettuu asianmukaisesti paikalleen. **HUOM! Jos kiinnitysrauta ei paina lämmitintä riittävästi, rautaa voidaan taivuttaa hieman lisää niin että siihen tulee enemmän esijännitystä.**

GB Clean the area thoroughly where the heater is to be fitted. Apply the enclosed Heat Zinc on the heater. Clean the area thoroughly where the heater is to be fitted. Apply the enclosed Heat Zinc on the heater. Fit the heater. **Note! Endure that the heater has no contact with the turbo oil tube (A).** Remove the bolt for the support stay to the right of the heater. Fit the heater using the attached bolt (1), the locking washer (2), the bracket (3) and the distance piece (4). **NOTE! Use the attached distance piece 41089410 (2mm) instead of the one attached in 41088210.** Place the fastening equipment outside the support stay. Check that the heater is fixed. **NOTE!** See to that the knob on the heater is placed in the hollow on the bracket.

D Den Wärmer an der F-Seite des Motorblocks montieren. Die Kontaktflächen des Wärmers sorgfältig reinigen. Die beigefügte Wärmeleitpaste auf die Kontaktflächen des Wärmers zum Motorblock auftragen. Den Wärmer montieren. **Wichtig! Darauf achten, dass der Wärmer nicht an der Turboölleitung anliegt (A).** Die Schraube der Stützstrebe rechts vom Wärmer herausdrehen. Den Wärmer mit der mitgelieferten Schraube (1), der Sicherungsscheibe (2), der Halterung (3) und dem Distanzstück (4) befestigen. **Wichtig!** Das mitgelieferte Distanzstück **41089410** (2 mm) anstelle des in Nr. 41088210 mitgelieferten Distanzstücks verwenden. Die Befestigung an die Außenseite der Stützstrebe legen. Den Wärmer auf festen Sitz überprüfen. **Wichtig!** Darauf achten, dass sich der Zapfen in der Aussparung der Halterung befindet. **Wichtig!** Die Vorspannung der Halterung kann gegebenenfalls durch leichtes Biegen justiert werden.

RUS Подогреватель устанавливается в зоне F блока цилиндров. Тщательно очистите область, где должен быть установлен подогреватель. Нанесите поставляемую вместе с подогревателем DEFA термопасту на поверхности подогревателя, которые будут контактировать с двигателем. Закрепите подогреватель. **Внимание! Убедитесь что подогреватель не контактирует с масляным шлангом турбины.** Открутите болт удерживающей планки справа от подогревателя. Закрепите подогреватель с помощью прилагаемого болта (1), стопорной шайбы (2), кронштейна (3) и расширителя (4). **Внимание!** Используйте входящий в комплект расширитель **41089410** (2мм) вместо входящей в комплект 41088210. Разместите весь крепеж снаружи удерживающей планки. Убедитесь, что подогреватель закреплен верно. **Внимание!** Убедитесь, что выступ на подогревателе попал в отверстие на кронштейне. **Внимание!** Согните кронштейн в сторону подогревателя, если он недостаточно прижимает подогреватель и затяните болт.

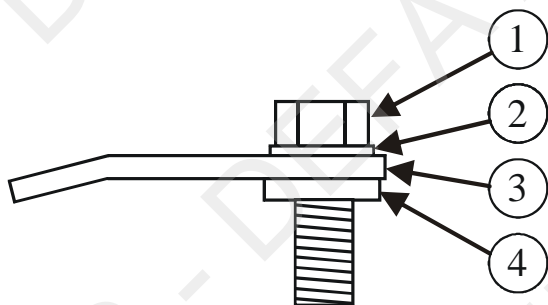
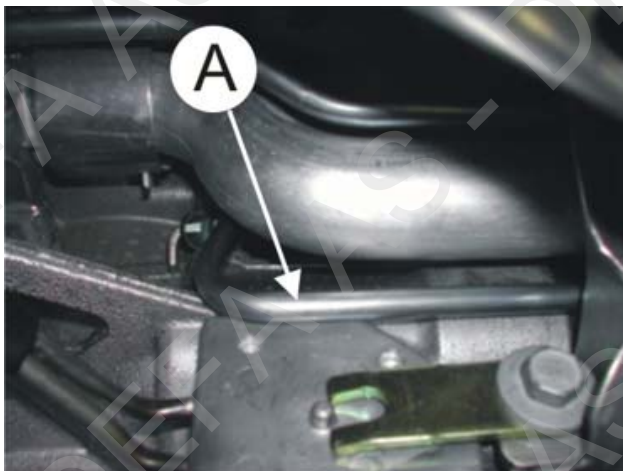

411894

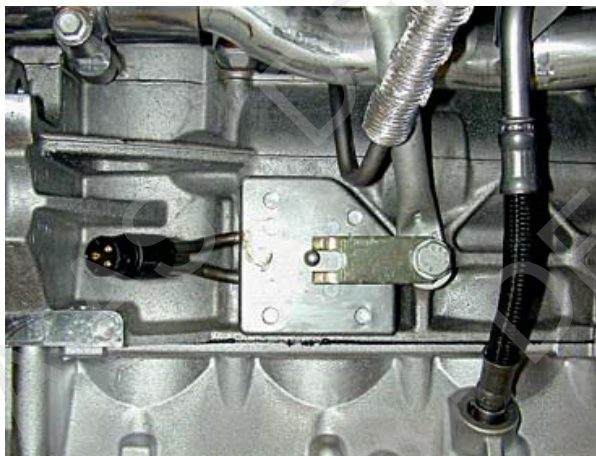

N Rengjør godt området der varmeren skal monteres. Påfør den vedlagte varmeledende pasta "Heat-Zink" på varmerens kontakflater mot blokken. Monter varmeren. **NB! Påse at varmeren ikke blir liggende på oljerøret til turbo (A).** Demonter bolten for støttestaget til høyre for varmeren. Varmeren festes ved hjelp av den medleverte bolten (1), låseskiven (2), braketten (3) og avstandshylsen (4). **NB! Benytt vedlagte avstandsstykke 41089410 (2mm) i stedet for den som ligger vedlagt i 41088210.** Festeutstyret legges på utsiden av støttestaget. Kontroller at varmeren sitter fast. **NB!** Påse at knasten på varmeren ligger i utsparingen på braketten. **NB!** Hvis braketten ikke trykker godt mot varmeren, bøyes braketten noe mer mot varmeren før den trekkes til.

S Demontera fästet till grenröret. Demontera grenrörets stödfäste för att underlätta monteringen. Rengör området noga där värmaren skall monteras. Stryk ut den bifogade värmeledande "Heat-Zink" pastan på värmarens kontaktytor mot blocket. Montera värmaren. **OBS! Kontrollera att värmaren inte ligger på oljeröret till turbon (A).** Demontera bulten för staget till höger om värmaren. Värmaren fästs med hjälp av den bifogade bulten (1), låsbrickan (2), fästet (3) och distanshylsan (4). **OBS!** Använd den bifogade distansbrickan i 41089410 (2mm). **OBS!** Två olika satser är bifogade. Fästet läggs på utsidan av staget. **OBS! Kontrollera att värmaren sitter fast och att piggen på värmaren ligger i spåret på fästjärnet.** **OBS!** Om fästet inte trycker tillräckligt mot värmaren, skall fästet böjas något mer mot värmaren innan bulten dras åt.

FIN Puhdista lämmittimen asennuspinta moottorissa hyvin ennen lämmittimen asennusta. Levitä lämmittimen kosketuspintoihin, jotka tulevat moottoriin päin, lämpöä johtava Heat-Zink tahna. Asenna lämmitin paikalleen. **HUOM! Katso ettei lämmitin jää makaamaan turbon öljyputken (A) päälle!** Irrota lämmitimen oikealla puolella olevan tukiraudan kiinnityspultti. Lämmitin kiinnitetään mukana seuraavalla pultilla (1), jousilaatalla (2), kiinnitysraudalla (3) ja aluslevyllä (4). **HUOM!** Käytä mukana seuraavaa aluslevyä **41089410** (2mm paksu) (4) mukana seuraavan sarjan 41088210 paksumman sovitusholkin sijasta. Lämmitimen kiinnitysrauta asennetaan lämmitimen oikealla puolella olevan alkuuperäisen tukiraudan päälle. Lämmitimessä olevan nystyrän tulee asettua kiinnitysraudan haarukkaan. Tarkista että lämmitin asettuu asianmukaisesti paikalleen. **HUOM! Jos kiinnitysrauta ei paina lämmitintä riittävästi, rautaa voidaan taivuttaa hieman lisää niin että siihen tulee enemmän esijännitystä.**

GB Clean the area thoroughly where the heater is to be fitted. Apply the enclosed Heat Zinc on the heater. Clean the area thoroughly where the heater is to be fitted. Apply the enclosed Heat Zinc on the heater. Fit the heater. **Note! Endure that the heater has no contact with the turbo oil tube (A).** Remove the bolt for the support stay to the right of the heater. Fit the heater using the attached bolt (1), the locking washer (2), the bracket (3) and the distance piece (4). **NOTE! Use the attached distance piece 41089410 (2mm) instead of the one attached in 41088210.** Place the fastening equipment outside the support stay. Check that the heater is fixed. **NOTE!** See to that the knob on the heater is placed in the hollow on the bracket.

D Den Wärmer an der F-Seite des Motorblocks montieren. Die Kontaktflächen des Wärmers sorgfältig reinigen. Die beigefügte Wärmeleitpaste auf die Kontaktflächen des Wärmers zum Motorblock auftragen. Den Wärmer montieren. **Wichtig! Darauf achten, dass der Wärmer nicht an der Turboölleitung anliegt (A).** Die Schraube der Stützstrebe rechts vom Wärmer herausdrehen. Den Wärmer mit der mitgelieferten Schraube (1), der Sicherungsscheibe (2), der Halterung (3) und dem Distanzstück (4) befestigen. **Wichtig!** Das mitgelieferte Distanzstück **41089410** (2 mm) anstelle des in Nr. 41088210 mitgelieferten Distanzstücks verwenden. Die Befestigung an die Außenseite der Stützstrebe legen. Den Wärmer auf festen Sitz überprüfen. **Wichtig!** Darauf achten, dass sich der Zapfen in der Aussparung der Halterung befindet. **Wichtig!** Die Vorspannung der Halterung kann gegebenenfalls durch leichtes Biegen justiert werden.

