

- | | |
|-------------------------------------|-------------------------------|
| 1 Кабель подключения к сети 220В MS | 7 Подогреватель двигателя |
| 2 Внутренний кабель МК | 8 Розетка обогревателя салона |
| 3 Зарядное устройство аккумулятора | 9 Обогреватель салона |
| 4 Реле таймера | 10 Пульт управления таймера |
| 5 Кабели | 11 Теплозащита |
| 6 Разветвитель | 12 (Помпа) |

ПРЕИМУЩЕСТВА ПРИ ИСПОЛЬЗОВАНИИ ПОЛНОЙ СИСТЕМЫ:

- Гарантия безотказного пуска прогретого двигателя в холодное время года
- Уменьшение расхода топлива
- Уменьшение износа деталей двигателя
- Комфорт и безопасность прогретого салона, снижение риска простудных заболеваний
- Сокращение выброса загрязняющих веществ
- Всегда заряженный аккумулятор, продлевает его срок службы
- Экономия времени перед поездкой

ДЕКЛАРАЦИЯ СООТВЕТСТВИЯ
согласно

Директиве на низкое напряжение, 73/23/ЕЕС,
Директиве электромагнитной совместимости, 89/336/ЕЕС,
включая поправки Директивы СЕ маркировки, 93/68/ЕЕС

Продукт	Обозначение типа
Подогреватель	CVH
Внутренний кабель	МК
Кабель подключения 220	MS

Соответствует нижеперечисленным европейским стандартам или техническим спецификациям:

Стандарт	Выдано	Касается
SS 433 07 90	SEMKO	Электробезопасности
EN 60 335-1	SEMKO	Электробезопасности
EN 60309-1/ 2 (1992)	SEMKO	Электробезопасности
CENELEC HD 22	SEMKO	Электробезопасности
CEE 7	SEMKO	Электробезопасности
EN 50 081-1 (1992)	SEMKO	Э/М излучения
EN 50 082 (1995)	SEMKO	Э/М излучения

Продукты соответствуют стандартам безопасности директивы на низкое напряжение.
У нас имеется внутренняя система контроля производства, которая удостоверяет соответствие между произведенной продукцией и технической документацией.

Продукция имеет маркировку СЕ с 1996 года.

Как производитель мы заявляем под собственной исключительной ответственностью, что оборудование соответствует положениям директив перечисленных выше.

11.2008
Эскильстуна, Июнь
Peter Gillbrand, President

СООТВЕТСТВУЕТ СТАНДАРТАМ ГОСТ:

- ГОСТ Р 52161.2.15-2006
- ГОСТ Р 51318.14.1-2006
- ГОСТ Р 51318.14.2-2006
- ГОСТ Р 51317.3.2-2006
- ГОСТ Р 51317.3.3-2008
- ГОСТ Р 52161.2.29-2007

Calix AB
PO-Box 5026
SE-630 05 Eskilstuna
Sweden

ИНСТРУКЦИЯ ПО УСТАНОВКЕ Универсальный подогреватель CVH (16/19)

500Вт / 230В~

Техническая информация

Напряжение: 230В ~
Мощность: 500Вт
Класс защиты: IP 46
Мощность с использованием помпы: до 750 Вт
Размеры: 12x8x2,5см
Диаметры патрубков:
CVH16 - 16мм
CVH19 - 19мм

Рекомендуемой время работы:

С°	-40С°	-30С°	-20С°	-10С°	-5С°
Часы	8	5	3	2	1,5



I Комплект поставки

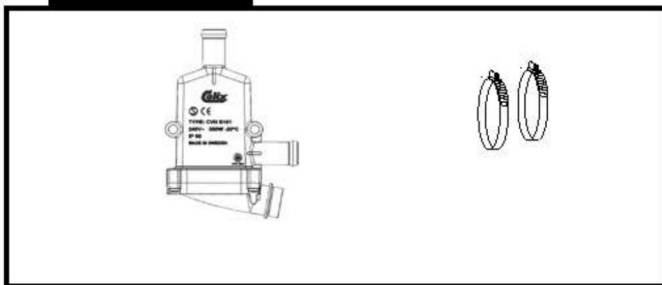

II Разрезы

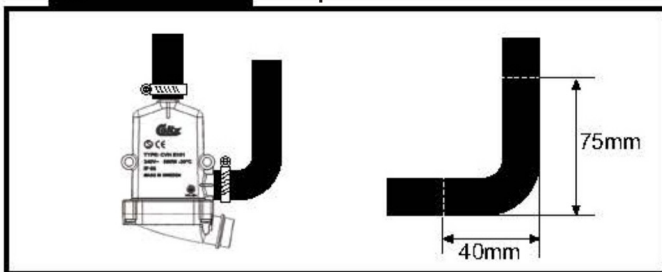

III Крепление хомутов

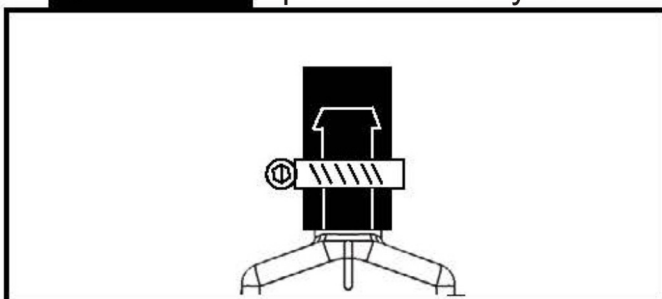

IV Защитная клипса

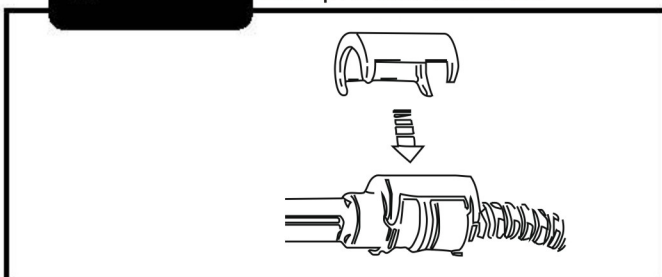

УСТАНОВКА

A. Тщательно прочтите инструкцию.
Проверьте комплектность поставки. См. I
Просмотрите иллюстрации (детали не показаны).

B. Установка подогревателя.

1. Слейте охлаждающую жидкость.
2. Установите подогреватель в разрез шланга, как показано на иллюстрации.
Подогреватель устанавливается в самой нижней точке шланга малого круга системы охлаждения.

Диаметр патрубков:

CVH16	-	16мм
CVH19	-	19мм

ВНИМАНИЕ! Если внутренний диаметр шланга системы охлаждения другого размера, то необходимо использовать соответствующие переходники.

Разрезы сделайте согласно иллюстрации II.

Перед затягиванием хомутов убедитесь, что хомуты расположены за выступающей частью фланца. См. III.

Затяните хомуты.

Убедитесь, что подогреватель, электрический разъем и подходящие шланги

не контактируют с блоком цилиндров, острыми, движущимися и нагреваемыми частями.

3. Проведите кабель с контактом к подогревателю по моторному отсеку.
Вставьте контакт кабеля в разъем подогревателя до упора таким образом, чтобы не осталось зазора.

ВНИМАНИЕ! Смажьте резиновый уплотнитель контакта, чтобы упростить подключение.

После подключения закрепите защитную клипсу на соединении.

4. Заполните систему охлаждения охлаждающей жидкостью.
Удалите воздух из системы охлаждения согласно инструкции на транспортное средство.
Запустите двигатель и проверьте установку на утечки.
Двигатель должен проработать достаточно долго для того, чтобы жидкость начала циркулировать по большому кругу.

C. Тестовый запуск.

1. Проверьте, что система охлаждения заполнена полностью.
2. Убедитесь, что воздух удален из системы охлаждения.
3. Проверьте все уплотнения даже при горячем двигателе.
4. Проверьте работу подогревателя, подключив его к розетке 220В с заземлением.
Должен быть слышен слабый звук кипения охлаждающей жидкости на поверхности нагревательного элемента.

ВАЖНО!

1. Всегда используйте чистый рекомендованный антифриз в системе охлаждения.
2. Подогреватель следует подключать только к розетке с заземлением.
Контакт розетки в бампере так же должен быть заземлен.
Проверьте наличие заземления между розеткой, корпусом подогревателя и кузовом автомобиля.
3. Используйте только кабели Calix для подключения.
4. Проверяйте кабель и подогреватель время от времени на повреждения и старение.
5. Элементы системы Calix должны быть закреплены на расстоянии от нагревающихся, острых и движущихся частей в моторном отсеке. В противном случае следует использовать теплозащиту Calix.

ВНИМАНИЕ!

1. **Подогреватель может выйти из строя, если он подключен к пульсирующему напряжению.**
2. **Использование грязной охлаждающей жидкости приведет к образованию накипи на нагревательном элементе, что может стать причиной перегорания элемента.**
3. **Неправильная установка приведет к нарушению циркуляции нагретой жидкости и перегреву подогревателя двигателя, что станет причиной его отключения или перегоранию элемента!**

ГАРАНТИЯ

Гарантийный срок - 36 месяцев с даты покупки. Гарантией покрываются дефекты материалов и/или производства. Гарантией не покрываются дефекты возникшие в результате неверной установки, неверного использования. В случае выхода из строя верните продукт дилеру вместе с чеком о покупке. Все другие рекламации не покрываются данной гарантией за исключением, когда ответственность установлена законом.

Компания Calix AB не несет ответственность и не принимает рекламации, если были произведены какие-либо модификации изделия, использованы неоригинальные компоненты.

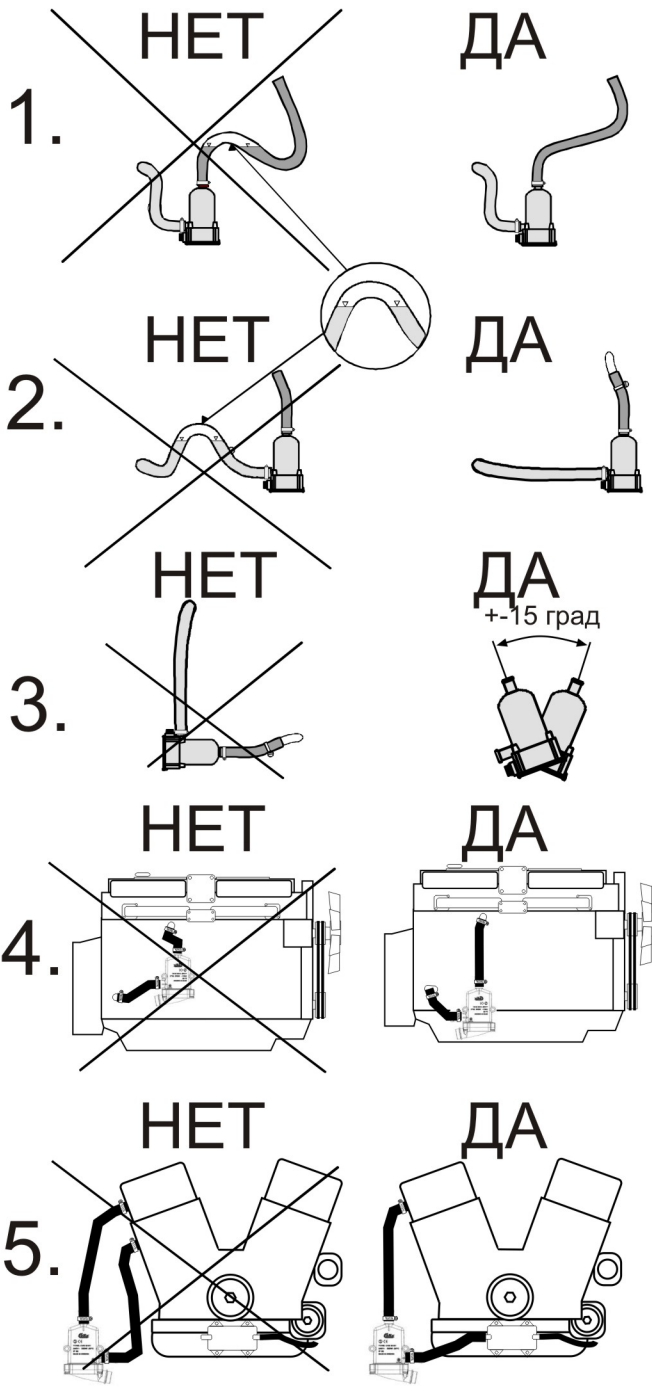

ПРАВИЛА УСТАНОВКИ УНИВЕРСАЛЬНОГО ПОДОГРЕВАТЕЛЯ.

1. Подогреватель должен быть установлен как можно ниже в шланге малого круга системы охлаждения.
2. Шланги должны подниматься равномерно вверх.
3. При установке универсального подогревателя чрезвычайно важно, чтобы нагретая жидкость циркулировала в правильном направлении (прямо в блок цилиндров, а не обратно по шлангу в обогреватель салона).
4. ЗАПРЕЩАЕТСЯ УСТАНОВЛИВАТЬ ПОДОГРЕВАТЕЛЬ ГОРИЗОНТАЛЬНО.
5. ЗАПРЕЩАЕТСЯ ЧРЕЗМЕРНО СИЛЬНО ИЗГИБАТЬ ШЛАНГИ
6. ШЛАНГИ НЕ ДОЛЖНЫ ИМЕТЬ ЧРЕЗМЕРНУЮ ДЛИНУ
7. Элементы системы не должны контактировать с острыми, движущимися и нагревающимися деталями.

ПРАВИЛА ИСПОЛЬЗОВАНИЯ ПОДОГРЕВАТЕЛЯ

1. В случае замены охлаждающей жидкости обязательно прокачайте систему охлаждения в соответствии с рекомендациями изготовителя автомобиля. (Двигатель должен проработать достаточно долго для того, чтобы жидкость начала циркулировать по большому кругу.);
2. Следите за уровнем охлаждающей жидкости. При необходимости не забывайте доливать охлаждающую жидкость.
3. Время от времени проверяйте систему на утечки, износ, старение.
4. Меняйте охлаждающую жидкость в соответствии с регламентом, чтобы не допускать ее загрязнения.
5. Подключайте подогреватель только к розетке 220 В с заземлением.
6. Не подключайте подогреватель к розетке с пульсирующим напряжением.
7. Отклонение в напряжении в розетке 220В не должно быть более 10 В.
8. **ВНИМАНИЕ!** Источник питания, к которому подключена розетка должен выдерживать суммарное потребление мощности вашей системы.
Пример:
Подогреватель двигателя: 500Вт
Обогреватель салона: 1400 Вт
Зарядное устройство: 100 Вт
ИТОГО: 2кВт
9. Для включения подогревателя или полной системы Calix (без таймера) включите кабель в разъем в бампере и в розетку 220В с заземлением. Перед использованием ТС отключите кабель.
10. Для управления системой с таймером, см. инструкцию к таймеру.

ВСЯ ПРОДУКЦИЯ CALIX СЕРТИФИЦИРОВАНА ПО ГОСТ:

- ГОСТ Р 52161.2.15-2006
- ГОСТ Р 51318.14.1-2006
- ГОСТ Р 51318.14.2-2006
- ГОСТ Р 51317.3.2-2006
- ГОСТ Р 51317.3.3-2008
- ГОСТ Р 52161.2.29-2007

ВСЯ ПРОДУКЦИЯ CALIX СЕРТИФИЦИРОВАНА ПО ISO:

- SS-EN ISO 14001:2004
- ISO/TS 16949:2009
- ISO/TS 16949:2009

С учетом выше перечисленных сертификатов:

1. Продукция одобрена для установки и использованию по назначению.
2. Продукция является сертифицированным дополнительным автомобильным оборудованием.
3. Установка систем Calix не может являться основанием для снятия транспортного средства с гарантии.

ВАРИАНТЫ УСТАНОВКИ ПОДОГРЕВАТЕЛЯ

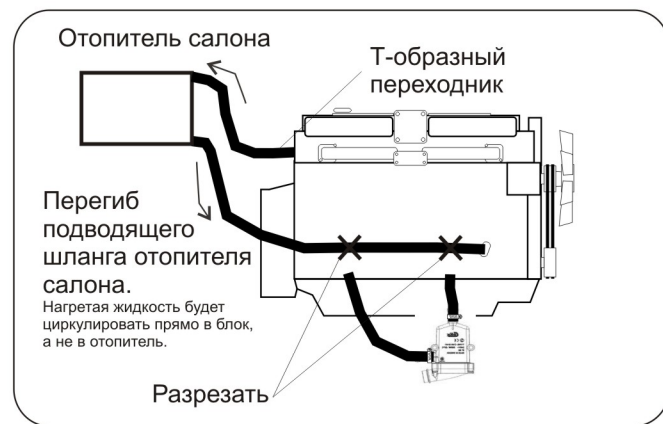
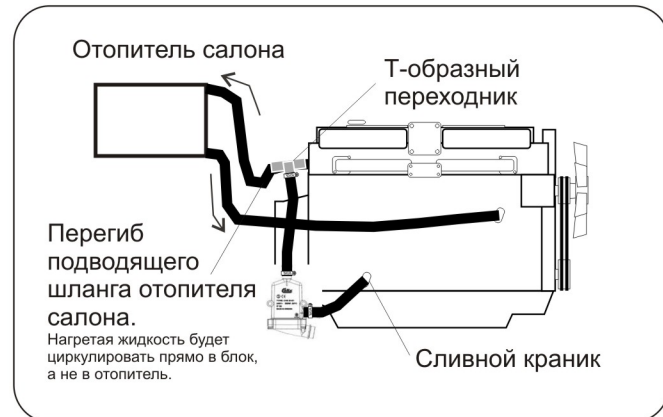
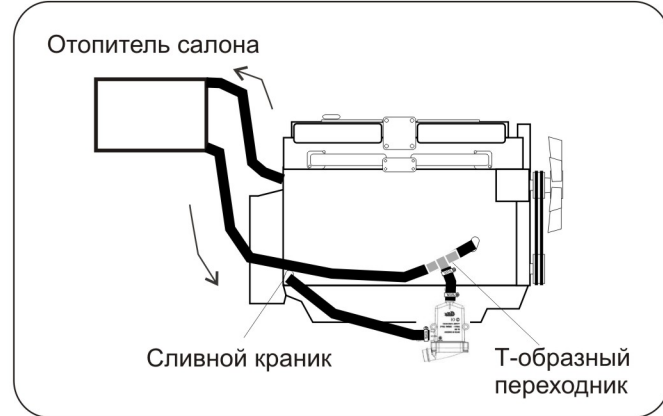

На V-образных двигателях особенно важно учитывать особенности конструкции системы охлаждения и расположение функциональных элементов (водяной насос, термостат и т.д.) и трубопроводов.
Универсальный подогреватель необходимо подключить таким образом, чтобы обеспечить равномерный прогрев всего блока цилиндров, а не только какой-либо его части.