



CF11



CF16



CF26

## CoolFreeze CF 11, CF 16, CF 26

**DE 5 Kompressor-Kühlbox**  
Bedienungsanleitung

**EN 21 Compressor Cooler**  
Operating manual

**FR 37 Glacière à compression**  
Notice d'utilisation

**ES 55 Nevera por compresor**  
Instrucciones de uso

**IT 72 Frigorifero a compressore**  
Istruzioni per l'uso

**NL 90 Compressorkoelbox**  
Gebruiksaanwijzing

**DA 106 Kompressor-køleboks**  
Betjeningsvejledning

**SV 121 Kylbox med kompressor**  
Bruksanvisning

**NO 136 Kjøleboks med kompressor**  
Bruksanvisning

**FI 151 Kompressori- kylmälaatikko**  
Käyttöohje

**PT 166 Geleira com compressor**  
Manual de instruções

**RU 183 Компрессорный холодильник**  
Инструкция по эксплуатации

**PL 201 Przenośna lodówka  
kompresorowa**  
Instrukcja obsługi

**CS 218 Kompresorový chladicí box**  
Návod k obsluze

**SK 234 Chladiaci box s kompresorom**  
Návod na obsluhu

**HU 250 Kompresszor hűtőláda**  
Használati utasítás

- DE** Fordern Sie weitere Informationen zur umfangreichen Produktpalette aus dem Hause Dometic WAECO an. Bestellen Sie einfach unsere Kataloge kostenlos und unverbindlich unter der Internetadresse: [www.dometic-waeco.de](http://www.dometic-waeco.de)
- EN** We will be happy to provide you with further information about Dometic WAECO products. Please order our free catalogue with no obligation to buy on our homepage: [www.dometic-waeco.com](http://www.dometic-waeco.com)
- FR** Demandez d'autres informations relatives à la large gamme de produits de la maison Dometic WAECO. Commandez tout simplement notre catalogue gratuitement et sans engagement à l'adresse internet suivante : [www.dometic-waeco.com](http://www.dometic-waeco.com)
- ES** Solicite más información sobre la amplia gama de productos de la empresa Dometic WAECO. Solicite simplemente nuestros catálogos de forma gratuita y sin compromiso en la dirección de Internet: [www.dometic-waeco.com](http://www.dometic-waeco.com)
- IT** Per ottenere maggiori informazioni sull'ampia gamma di prodotti Dometic WAECO è possibile ordinare una copia gratuita e non vincolante del nostro Catalogo all'indirizzo Internet: [www.dometic-waeco.com](http://www.dometic-waeco.com)
- NL** Maak kennis met het omvangrijke productscale van de firma Dometic WAECO. Bestel onze catalogus gratis en vrijblijvend onder het internetadres: [www.dometic-waeco.com](http://www.dometic-waeco.com)
- DA** Bestil yderligere information om det omfattende produktudvalg fra Dometic WAECO. Bestil vores katalog gratis og uforpligtende på internetadressen: [www.dometic-waeco.com](http://www.dometic-waeco.com)
- SV** Inhämta mer information om den omfattande produktpaletten från Dometic WAECO: Beställ våra kataloger gratis och utan förpliktelser under vår Internetadress: [www.dometic-waeco.com](http://www.dometic-waeco.com)
- NO** Be om mer informasjon om det rikholdige produktutvalget fra Dometic WAECO. Bestill vår katalog gratis uforbindtlig på Internettadressen: [www.dometic-waeco.com](http://www.dometic-waeco.com)
- FI** Pyytäkää lisää tietoja Dometic WAECO:n kattavista tuotevalikoimista. Tilatkaa tuotekuvastomme maksutta ja sitoumuksetta internet-osoitteesta: [www.dometic-waeco.com](http://www.dometic-waeco.com)
- PT** Peça mais informação sobre a ampla gama de produtos da empresa Dometic WAECO. Peça simplesmente os nossos catálogos de forma gratuita e sem qualquer compromisso, disponível no site: [www.dometic-waeco.com](http://www.dometic-waeco.com)
- RU** Запросите дальнейшую информацию об обширном ассортименте продукции компании Dometic WAECO. Просто закажите наши каталоги на сайте [www.dometic-waeco.com](http://www.dometic-waeco.com); эта услуга предоставляется бесплатно и ни к чему не обязывает.
- PL** Proszę się zapoznać z informacjami na temat szerokiej gamy produktów Dometic WAECO. Proszę zamówić nasz bezpłatny katalog i zapoznać się z niewiążącą ofertą pod adresem: [www.dometic-waeco.com](http://www.dometic-waeco.com)
- CS** Žádejte další informace o rozsáhlé nabídce výrobků firmy Dometic WAECO. Stačí zdarma a nezávazně objednat naše katalogy na internetové adrese: [www.dometic-waeco.com](http://www.dometic-waeco.com)
- SK** Vyžiadajte si ďalšie informácie o rozsiahlej palete výrobkov Dometic WAECO. Objednajte si bezplatne a nezáväzne náš katalóg na internetovej adrese: [www.dometic-waeco.com](http://www.dometic-waeco.com)
- HU** Kérjen további információkat a Dometic WAECO cég széles körű termékpalettájáról. Rendelje meg ingyenes katalógusainkat kötelezettség nélkül a következő internetcímen: [www.dometic-waeco.de](http://www.dometic-waeco.de)

**1**

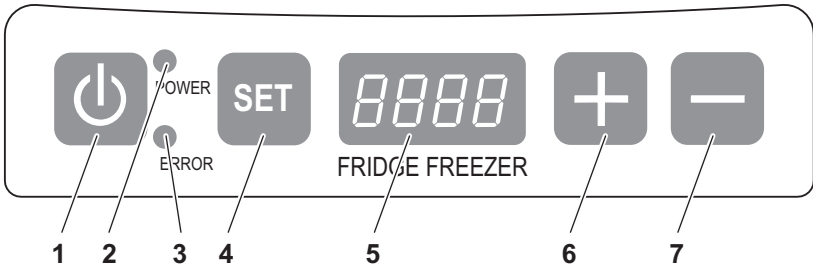

**CF11**

**2**

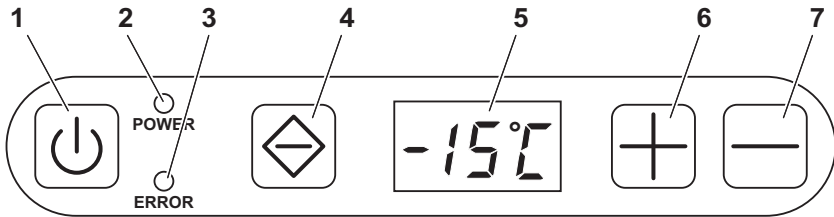

**CF16, CF26**

**3**

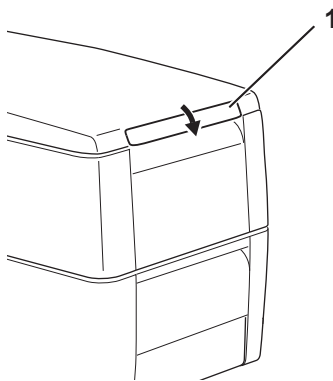

4

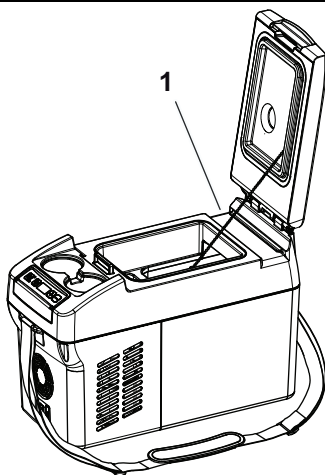

5

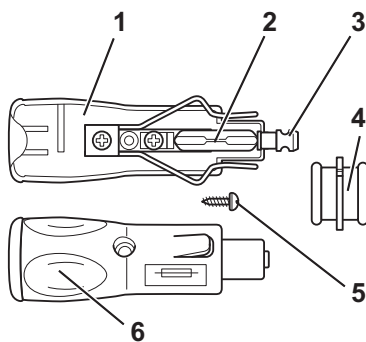

6

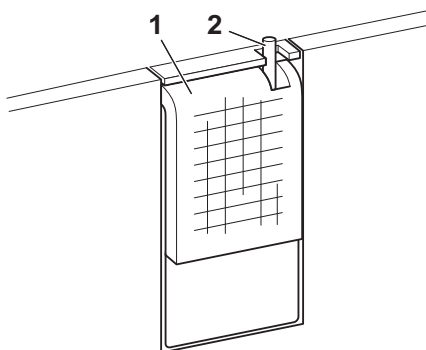

**Bitte lesen Sie diese Anleitung vor der Inbetriebnahme sorgfältig durch und bewahren Sie sie auf. Geben Sie sie im Falle einer Weitergabe des Kühlgerätes an den Nutzer weiter.**

Der Hersteller haftet nicht für Schäden, die durch **nicht bestimmungsgemäßen Gebrauch** oder **falsche Bedienung** verursacht werden.

## Inhaltsverzeichnis

1	Erklärung der Symbole . . . . .	5
2	Sicherheitshinweise . . . . .	6
3	Lieferumfang . . . . .	8
3	Lieferumfang . . . . .	8
5	Technische Beschreibung . . . . .	9
6	Bedienung . . . . .	11
7	Reinigung und Pflege . . . . .	17
8	Störungsbeseitigung . . . . .	18
9	Entsorgung . . . . .	19
10	Technische Daten . . . . .	20

## 1 Erklärung der Symbole



### **WARNUNG!**

**Sicherheitshinweis:** Nichtbeachtung kann zu Tod oder schwerer Verletzung führen.



### **VORSICHT!**

**Sicherheitshinweis:** Nichtbeachtung kann zu Verletzungen führen.



### **ACHTUNG!**

Nichtbeachtung kann zu Materialschäden führen und die Funktion des Produktes beeinträchtigen.

**HINWEIS**

Ergänzende Informationen zur Bedienung des Produktes.

- ▶ **Handlung:** Dieses Symbol zeigt Ihnen, dass Sie etwas tun müssen. Die erforderlichen Handlungen werden Schritt für Schritt beschrieben.
- ✓ Dieses Symbol beschreibt das Ergebnis einer Handlung.

**Abb. 1 5, Seite 3:** Diese Angabe weist Sie auf ein Element in einer Abbildung hin, in diesem Beispiel auf „Position 5 in Abbildung 1 auf Seite 3“.

## 2 Sicherheitshinweise

### 2.1 Allgemeine Sicherheit

**WARNUNG!**

- Wenn das Kühlgerät sichtbare Beschädigungen aufweist, dürfen Sie es nicht in Betrieb nehmen.
- Wenn das Anschlusskabel dieses Kühlgerätes beschädigt wird, muss es durch den Hersteller, seinen Kundendienst oder eine ähnlich qualifizierte Person ersetzt werden, um Gefährdungen zu vermeiden.
- Reparaturen an diesem Kühlgerät dürfen nur von Fachkräften durchgeführt werden. Durch unsachgemäße Reparaturen können erhebliche Gefahren entstehen.
- Dieses Kühlgerät kann von Kindern ab 8 Jahren und darüber sowie von Personen mit verringerten physischen, sensorischen oder mentalen Fähigkeiten oder Mangel an Erfahrung und Wissen benutzt werden, wenn sie beaufsichtigt oder bezüglich des sicheren Gebrauchs des Kühlgerätes unterwiesen wurden und die daraus resultierenden Gefahren verstehen.
- Reinigung und Benutzer-Wartung dürfen nicht von Kindern ohne Beaufsichtigung durchgeführt werden.
- Kinder dürfen nicht mit dem Kühlgerät spielen.
- Kinder sollten beaufsichtigt werden, um sicherzustellen, dass sie nicht mit dem Kühlgerät spielen.
- Verwahren und benutzen Sie das Kühlgerät außerhalb der Reichweite von Kindern unter 8 Jahren.

- Lagern Sie keine explosionsfähigen Stoffe wie z. B. Sprühdosen mit brennbarem Treibgas im Kühlgerät.

**VORSICHT!**

- Trennen Sie das Kühlgerät von der Stromversorgung
  - vor jeder Reinigung und Pflege
  - nach jedem Gebrauch
- Lebensmittel dürfen nur in Originalverpackungen oder geeigneten Behältern eingelagert werden.

**ACHTUNG!**

- Vergleichen Sie die Spannungsangabe auf dem Typenschild mit der vorhandenen Energieversorgung.
- Schließen Sie das Kühlgerät nur mit dem Gleichstrom-Anschlusskabel an die Gleichstrom-Bordsteckdose (z. B. Zigarettenanzünder) im Fahrzeug an.
- Schließen Sie das Kühlgerät nur wie folgt an:
  - mit dem Gleichstrom-Anschlusskabel an die Gleichstrom-Bordsteckdose (z. B. Zigarettenanzünder) im Fahrzeug
  - oder mit dem Wechselstrom-Anschlusskabel an das Wechselstromnetz
- Schließen Sie das Kühlgerät mit dem Wechselstrom-Anschlusskabel an das Wechselstromnetz an.
- Ziehen Sie den Stecker nie am Anschlusskabel aus der Steckdose.
- Wenn das Kühlgerät an der Gleichstrom-Steckdose angeschlossen ist: Klemmen Sie Ihr Kühlgerät und andere Verbraucher von der Fahrzeugbatterie ab, bevor Sie ein Schnellladegerät anschließen.
- Wenn das Kühlgerät an der Gleichstrom-Steckdose angeschlossen ist: Trennen Sie die Verbindung oder schalten Sie das Kühlgerät aus, wenn Sie den Motor ausschalten. Sonst kann die Fahrzeugbatterie entladen werden.
- Das Kühlgerät ist nicht geeignet für den Transport ätzender oder Lösungsmittelhaltiger Stoffe.
- Dieses Kühlgerät enthält in der Isolierung brennbares Zyklopentan. Die Gase im Isolationsmaterial erfordern ein besonderes Entsorgungsverfahren. Führen Sie das Kühlgerät am Ende seiner Lebensdauer einer ordnungsgemäßen Entsorgung zu.

## 2.2 Sicherheit beim Betrieb des Kühlgerätes



### **VORSICHT!**

- Achten Sie vor der Inbetriebnahme darauf, dass Zuleitung und Stecker trocken sind.



### **ACHTUNG!**

- Benutzen Sie keine Elektrogeräte innerhalb des Kühlgerätes, außer wenn diese Elektrogeräte vom Hersteller dafür empfohlen werden.
- Stellen Sie das Kühlgerät nicht in der Nähe von offenen Flammen oder anderen Wärmequellen (Heizung, starke Sonneneinstrahlung, Gasöfen usw.) ab.
- **Überhitzungsgefahr!**  
Achten Sie stets darauf, dass beim Betrieb entstehende Wärme ausreichend abgeführt werden kann. Sorgen Sie dafür, dass das Kühlgerät in ausreichendem Abstand zu Wänden oder Gegenständen steht, sodass die Luft zirkulieren kann.
- Achten Sie darauf, dass die Lüftungsöffnungen nicht abgedeckt werden.
- Füllen Sie keine Flüssigkeiten oder Eis in den Innenbehälter.
- Tauchen Sie das Kühlgerät nie in Wasser.
- Schützen Sie das Kühlgerät und die Kabel vor Hitze und Nässe.

## 3 Lieferumfang

- Kompressor-Kühlbox
- Anschlusskabel für Gleichstrom-Anschluss
- Anschlusskabel für Wechselstrom-Anschluss
- Bedienungsanleitung
- Schultergurt (CF 11)



## 4 Bestimmungsgemäßer Gebrauch

Die Kompressor-Kühlbox CF 11 (Art.-Nr. 9105330183), CF 16 (Art.-Nr. 9105330184), CF 26 (Art.-Nr. 9105330185) eignet sich zum Kühlen und Tiefkühlen von Lebensmitteln.

Die Kompressor-Kühlbox ist für den Betrieb an einer 12/24-V-Bordnetzsteckdose eines Autos (Gleichstromsteckdose) oder Wohnmobils sowie an einem Wechselstromnetz ausgelegt.

Die Kompressor-Kühlbox ist auch für Camping-Zwecke geeignet. Die Kompressor-Kühlbox darf keinem Regen ausgesetzt werden.



### **VORSICHT! Gesundheitsgefahr!**

Prüfen Sie bitte, ob die Kühlleistung der Kompressor-Kühlbox den Anforderungen der Lebensmittel oder Medikamente entspricht, die Sie kühlen wollen.

## 5 Technische Beschreibung

Das Kühlgerät kann Waren abkühlen und kühl halten sowie tiefkühlen. Die Kühlung erfolgt durch einen wartungsfreien Kühlkreislauf mit Kompressor.

Das Kühlgerät ist für den mobilen Einsatz geeignet.

Bei der Verwendung in Fahrzeugen kann das Kühlgerät mit dem Sicherheitsgurt gesichert werden (CF 11).

Beim Einsatz auf Booten kann das Kühlgerät einer Dauerkrängung von 30° ausgesetzt werden.

Ein im Gerät integrierter zuschaltbarer Batteriewächter schützt Ihre Fahrzeugbatterie vor zu tiefer Entladung (siehe Kapitel „Batteriewächter verwenden“ auf Seite 14).

## 5.1 Bedien- und Anzeigeelemente

Bedienfeld (Abb. **1**, Seite 3, Abb. **2**, Seite 3)

Pos.	Bezeichnung	Erklärung
1	Ein-/Austaster	Schaltet das Kühlgerät ein oder aus, wenn die Taste ein bis zwei Sekunden gedrückt wird
2	POWER	Betriebsanzeige LED leuchtet grün      Kompressor ist an; eingestellte Temperatur ist noch nicht erreicht LED leuchtet orange      Eingestellte Temperatur ist erreicht LED blinkt orange      Spannung zu niedrig
3	ERROR	LED blinkt rot: eingeschaltetes Gerät ist nicht betriebsbereit
4	SET	Wählt den Eingabemodus – Temperatur einstellen – Temperatureinheit (°Celsius oder °Fahrenheit) einstellen – Batteriewächter einstellen
5	Display	Zeigt die Temperatur im Kühlfach an Die ersten drei Stellen des vierstelligen Displays zeigen die Temperatur, die vierte Stelle die Temperatureinheit (°C oder °F) an. Im Fehlerfall zeigt das Display die Fehlermeldung „Err1“ oder „Err2“ an.
6	+	Einmal Antippen erhöht den gewählten Eingabewert
7	-	Einmal Antippen verringert den gewählten Eingabewert

## 6 Bedienung

Das Kühlgerät ist mit einer LED-Innenbeleuchtung ausgestattet, die eingeschaltet bleibt, wenn Spannung anliegt. Der Energieverbrauch dieser LED-Innenbeleuchtung ist äußerst gering und vernachlässigbar im Vergleich zum Gesamtenergieverbrauch des Gerätes.

### 6.1 Vor dem ersten Gebrauch



#### **HINWEIS**

Bevor Sie das neue Kühlgerät in Betrieb nehmen, sollten Sie es aus hygienischen Gründen innen und außen mit einem feuchten Tuch reinigen (siehe auch Kapitel „Reinigung und Pflege“ auf Seite 17).

### 6.2 Tipps zum Energiesparen

- Wählen Sie einen gut belüfteten und vor Sonnenstrahlen geschützten Einsatzort.
- Lassen Sie warme Speisen erst abkühlen, bevor Sie sie im Gerät kühl halten.
- Öffnen Sie das Kühlgerät nicht häufiger als nötig.
- Lassen Sie den Deckel nicht länger offen stehen als nötig.
- Tauen Sie das Kühlgerät ab, sobald sich eine Eisschicht gebildet hat.
- Vermeiden Sie eine unnötig tiefe Innentemperatur.

### 6.3 Kühlgerät verriegeln

- Schließen Sie den Deckel.
- Drücken Sie die Verriegelung (Abb. **3** 7, Seite 3) nach unten, bis sie hörbar einrastet.

## 6.4 Kühlgerät anschließen

### An Gleichstromsteckdose anschließen



#### **HINWEIS**

Wenn Sie das Kühlgerät an die Gleichstromsteckdose Ihres Fahrzeugs anschließen, beachten Sie, dass Sie ggf. die Zündung einschalten müssen, damit das Gerät mit Strom versorgt wird.

- Stellen Sie das Kühlgerät auf eine feste Unterlage. Achten Sie darauf, dass die Lüftungsschlitze nicht abgedeckt sind und die erwärmte Luft gut abziehen kann.
- Schließen Sie das 12/24-V-Anschlusskabel an die Gleichstromsteckdose im Fahrzeug an.

### An ein 100–240-V-Wechselstromnetz anschließen (z. B. zu Hause oder im Büro)



#### **GEFAHR! Lebensgefahr durch Stromschlag!**

- Hantieren Sie nie mit Steckern und Schaltern, wenn Sie nasse Hände haben oder mit den Füßen in der Nässe stehen.
- Wenn Sie das Kühlgerät an Bord eines Bootes per Landanschluss am 100–240-V-Wechselstromnetz betreiben, müssen Sie auf jeden Fall einen FI-Schutzschalter zwischen 100–240-V-Wechselstromnetz und Kühlgerät schalten. Lassen Sie sich von einem Fachmann beraten.

Das Kühlgerät hat ein integriertes Multispannungsnetzteil mit Vorrangschaltung zum Anschluss an eine Wechselspannung von 100–240 V. Durch die Vorrangschaltung wird automatisch auf Netzbetrieb umgeschaltet, wenn das Gerät an ein 100–240-V-Wechselstromnetz angeschlossen ist, auch wenn das 12/24-V-Anschlusskabel noch angeschlossen ist.

- Stecken Sie das 100–240-V-Anschlusskabel in die Wechselspannungsbuchse des Geräts, und schließen Sie es an das 100–240-V-Wechselstromnetz an.

## 6.5 Kühlgerät im Fahrzeug sichern (CF 11)

- Öffnen Sie den Deckel des Kühlgeräts.
- Legen Sie den Sicherheitsgurt in die Führung (Abb. **4** 1, Seite 4) des Kühlgeräts ein.
- Schließen Sie den Deckel.
- Rasten Sie den Sicherheitsgurt ein und straffen Sie ihn.

## 6.6 Kühlgerät einschalten (Abb. **1**, Seite 3, Abb. **2**, Seite 3)



### **ACHTUNG! Beschädigungsgefahr!**

- Achten Sie stets darauf, dass beim Betrieb entstehende Wärme ausreichend abgeführt werden kann. Achten Sie darauf, dass die Lüftungsschlitze nicht abgedeckt werden. Sorgen Sie dafür, dass das Gerät in ausreichendem Abstand zu Wänden oder Gegenständen steht, sodass die Luft zirkulieren kann.
- Achten Sie darauf, dass sich nur Gegenstände bzw. Waren im Kühlgerät befinden, die auf die gewählte Temperatur gekühlt werden dürfen.
- Klemmen Sie das Kühlgerät und andere Verbraucher von der Batterie ab, bevor Sie die Batterie mit einem Schnellladegerät aufladen. Überspannungen können die Elektronik der Geräte beschädigen.

Zur Sicherheit ist das Kühlgerät mit einem elektronischen Verpolungsschutz ausgestattet, der das Kühlgerät gegen Verpolung beim Batterieanschluss und gegen Kurzschluss schützt.

- Drücken Sie den Ein-Austaster **(1)** für drei Sekunden.
- ✓ Die LED „POWER“ **(2)** leuchtet grün.  
Wenn das Kühlgerät die gespeicherte Temperatur erreicht hat, leuchtet die LED orange.
- ✓ Das Display **(5)** schaltet sich ein und zeigt die aktuelle Kühltemperatur an.
- ✓ Das Kühlgerät startet mit dem Kühlen des Innenraums.

## 6.7 Temperatur einstellen (Abb. **1**, Seite 3, Abb. **2**, Seite 3)

- Drücken Sie den Taster „SET“ (**4**) einmal.
- Stellen Sie mit den Tastern „+“ (**6**) bzw. „-“ (**7**) die Kühltemperatur ein.
- ✓ Das Display zeigt für einige Sekunden die eingestellte gewünschte Kühltemperatur an. Das Display blinkt einige Male, bevor es zur Darstellung der aktuellen Temperatur zurückkehrt.

## 6.8 Temperatureinheit wählen (Abb. **1**, Seite 3, Abb. **2**, Seite 3)

Sie können zur Temperaturanzeige zwischen den Werten für °Celsius und °Fahrenheit wählen. Gehen Sie hierzu wie folgt vor:

- Schalten Sie das Kühlgerät ein.
- Drücken Sie den Taster „SET“ (**4**) zweimal.
- Stellen Sie mit den Tastern „+“ (**6**) bzw. „-“ (**7**) die Temperatureinheit °Celsius oder °Fahrenheit ein.
- ✓ Das Display zeigt für einige Sekunden die eingestellte Temperatureinheit an. Das Display blinkt einige Male, bevor es zur Darstellung der aktuellen Temperatur zurückkehrt.

## 6.9 Batteriewächter verwenden



### **ACHTUNG! Beschädigungsgefahr!**

Die Batterie besitzt beim Abschalten durch den Batteriewächter nicht mehr ihre volle Ladekapazität, vermeiden Sie mehrmaliges Starten oder den Betrieb von Stromverbrauchern ohne längere Aufladephasen. Sorgen Sie dafür, dass die Batterie wieder aufgeladen wird.

Das Kühlgerät ist mit einem mehrstufigen Batteriewächter ausgestattet, der Ihre Fahrzeugbatterie beim Anschluss an das 12/24-V-Bordnetz vor zu tiefer Entladung schützt.

Wird das Kühlgerät bei ausgeschalteter Zündung im Fahrzeug betrieben, schaltet sich das Kühlgerät selbstständig ab, sobald die Versorgungsspannung unter einen einstellbaren Wert abfällt. Das Kühlgerät schaltet sich wieder ein, sobald durch Aufladung der Batterie die Wiedereinschaltspannung erreicht wird.



### HINWEIS

Wenn das Kühlgerät wegen zu niedriger Spannung vom Batteriewächter abgeschaltet wird, schaltet sich das Display (Abb. **2** 5, Seite 3) ab und LED „Power“ (Abb. **2** 2, Seite 3) blinkt orange.

Im Modus „HIGH“ spricht der Batteriewächter schneller an als in den Stufen „LOW“ und „MED“ (siehe folgende Tabelle).

### CF 11, CF 16, CF 26:

Batteriewächter-Modus	LOW	MED	HIGH
Ausschaltspannung bei 12 V	10,1 V	11,4 V	11,8 V
Wiedereinschaltspannung bei 12 V	11,1 V	12,2 V	12,6 V
Ausschaltspannung bei 24 V	21,5 V	24,1 V	24,6 V
Wiedereinschaltspannung bei 24 V	23,0 V	25,3 V	26,2 V

Um den Modus für den Batteriewächter zu ändern, gehen Sie wie folgt vor (Abb. **1**, Seite 3, Abb. **2**, Seite 3):

- Schalten Sie das Kühlgerät ein.
- Drücken Sie den Taster „SET“ (**4**) dreimal.
- Stellen Sie mit den Tastern „+“ (**6**) bzw. „-“ (**7**), den Modus für den Batteriewächter ein.
- ✓ Das Display zeigt für einige Sekunden den eingestellten Modus an. Das Display blinkt einige Male, bevor es zur Darstellung der aktuellen Temperatur zurückkehrt.

**HINWEIS**

Wenn das Kühlgerät von der Starterbatterie versorgt wird, wählen Sie den Batteriewächter-Modus „HIGH“. Wenn das Kühlgerät an eine Versorgungsbatterie angeschlossen ist, reicht der Batteriewächter-Modus „LOW“ aus.

Wenn Sie das Kühlgerät am Wechselstromnetz betreiben wollen, stellen Sie den Batteriewächter auf „LOW“.

## 6.10 Kühlgerät ausschalten (Abb. **1**, Seite 3, Abb. **2**, Seite 3)

- Räumen Sie das Kühlgerät leer.
- Schalten Sie das Kühlgerät aus: Drücken Sie den Ein-/Austaster (**1**) für drei Sekunden.
- Ziehen Sie den Anschlussstecker heraus.

Wenn Sie das Kühlgerät für längere Zeit nicht benutzen wollen:

- Lassen Sie den Deckel leicht geöffnet. So verhindern Sie, dass sich Gerüche bilden.

## 6.11 Kühlgerät abtauen

Luftfeuchtigkeit kann sich am Verdampfer oder im Innenraum des Kühlgeräts als Reif niederschlagen, der die Kühlleistung verringert.

Tauen Sie das Gerät rechtzeitig ab.

**ACHTUNG! Gefahr von Geräteschäden!**

Verwenden Sie nie harte oder spitze Werkzeuge zum Entfernen von Eisschichten oder zum Lösen festgefrorener Gegenstände.

Gehen Sie wie folgt vor, um das Kühlgerät abzutauen:

- Nehmen Sie das Kühlgut heraus.
- Lagern Sie es ggf. in einem anderen Kühlgerät, damit es kalt bleibt.
- Schalten Sie das Gerät ab.
- Lassen Sie den Deckel offen.
- Wischen Sie das Tauwasser auf.



## 6.12 Steckersicherung (12/24 V) austauschen (Abb. **5**, Seite 4)

- Ziehen Sie die Ausgleichshülse (**4**) vom Stecker ab.
- Drehen Sie die Schraube (**5**) aus der oberen Gehäusehälfte (**6**) heraus.
- Heben Sie vorsichtig die obere Gehäusehälfte von der unteren (**1**) ab.
- Nehmen Sie den Kontaktstift (**3**) heraus.
- Tauschen Sie die defekte Sicherung (**2**) gegen eine neue Sicherung mit demselben Wert (T8A 32V) aus.
- Setzen Sie den Stecker in umgekehrter Reihenfolge wieder zusammen.

## 6.13 Glühlampe wechseln (CF 16, CF 26)

- Drücken Sie den Schaltpin (Abb. **6** 2, Seite 4) nach unten, sodass sich das transparente Teil (Abb. **6** 1, Seite 4) der Leuchte nach vorne abnehmen lässt.
- Tauschen Sie die Glühlampe aus.
- Setzen Sie die Leuchte wieder in das Gehäuse ein.

# 7 Reinigung und Pflege



### **WARNUNG!**

Trennen Sie vor jeder Reinigung und Pflege das Kühlgerät von der Stromversorgung.



### **ACHTUNG! Beschädigungsgefahr!**

- Reinigen Sie das Kühlgerät niemals unter fließendem Wasser oder gar im Spülwasser.
- Verwenden Sie zur Reinigung keine scharfen Reinigungsmittel oder harten Gegenstände, da diese das Kühlgerät beschädigen können.

- Reinigen Sie das Kühlgerät innen und außen gelegentlich mit einem feuchten Tuch.

- Stellen Sie sicher, dass die Be- und Entlüftungsöffnungen des Kühlgerätes frei von Staub und Verunreinigungen sind, damit die beim Betrieb entstehende Wärme abgeführt werden kann und das Kühlgerät keinen Schaden nimmt.

## 8 Störungsbeseitigung

Störung	Mögliche Ursache	Lösungsvorschlag
Das Gerät funktioniert nicht, LED „POWER“ leuchtet nicht.	An der Gleichstromsteckdose im Fahrzeug liegt keine Spannung an.	In den meisten Fahrzeugen muss der Zündschalter eingeschaltet sein, damit die Bordnetzsteckdose Spannung hat.
	Wechselspannungssteckdose führt keine Spannung.	Versuchen Sie es an einer anderen Steckdose.
<b>CF11, CF26:</b> Das Gerät kühlt nicht (Stecker ist eingesteckt, LED „POWER“ leuchtet).	Kompressor defekt.	Die Reparatur kann nur von einem zugelassenen Kundendienstbetrieb durchgeführt werden.
<b>CF11, CF16:</b> Das Gerät kühlt nicht (Stecker ist eingesteckt, LED „POWER“ blinkt, das Display ist leer).	Die Spannung an der 12/24-Volt-Steckdose ist zu niedrig.	Prüfen Sie die Batterie und laden Sie diese, falls nötig. Prüfen Sie die Kabel und die Verbindungen.
Beim Betrieb an der 12/24-V-Steckdose (Gleichstromsteckdose): Die Zündung ist eingeschaltet, das Gerät funktioniert nicht und die LED „POWER“ leuchtet nicht.	Die Fassung der Gleichstromsteckdose ist verschmutzt. Das hat einen schlechten elektrischen Kontakt zur Folge.	Wenn der Stecker in der Gleichstromsteckdose sehr warm wird, muss entweder die Fassung gereinigt werden, oder der Stecker ist möglicherweise nicht richtig zusammengebaut.
Ziehen Sie den Stecker aus der Steckdose und nehmen Sie folgende Prüfungen vor.	Die Sicherung des 12/24-V-Steckers ist durchgebrannt.	Tauschen Sie die Sicherung des 12/24-V-Steckers (Abb. <b>5</b> 2, Seite 4) aus.
	Die Fahrzeug-Sicherung ist durchgebrannt.	Tauschen Sie die Fahrzeug-Sicherung der 12/24-V-Steckdose (üblicherweise 15 A) aus (Beachten Sie dazu die Betriebsanweisungen zu Ihrem KFZ).
<b>CF11:</b> Die LED „ERROR“ blinkt, und das Display zeigt „ERR1“ oder „ERR2“.	Gerät defekt.	Die Reparatur kann nur von einem zugelassenen Kundendienstbetrieb durchgeführt werden.

Störung	Mögliche Ursache	Lösungsvorschlag
<b>CF16:</b> Das Display zeigt eine Fehlermeldung (z.B. „Err1“) an und das Gerät „kühlt nicht.“	Eine interne Betriebsstörung hat das Gerät ausgeschaltet.	Die Reparatur kann nur von einem zugelassenen Kundendienstbetrieb durchgeführt werden.
<b>CF26:</b> LED „ERROR“ blinkt länger als 2 min wie folgt: 3x blinken, Pause, 3x blinken, Pause, ...	Gerät defekt.	Die Reparatur kann nur von einem zugelassenen Kundendienstbetrieb durchgeführt werden.





## 9 Entsorgung

- Geben Sie das Verpackungsmaterial möglichst in den entsprechenden Recycling-Müll.



Wenn Sie das Produkt endgültig außer Betrieb nehmen, informieren Sie sich bitte beim nächsten Recyclingcenter oder bei Ihrem Fachhändler über die zutreffenden Entsorgungsvorschriften.

# 10 Technische Daten

	CF 11	CF 16	CF 26
Art.-Nr.:	9105330183	9105330184	9105330185
Anschlussspannung:	12/24 V $\equiv$ und 100–240 V $\sim$		
Leistungsaufnahme:	30 W	35 W	35 W
Nennstrom:			
100 V $\sim$ :	0,5 A	0,5 A	0,5 A
240 V $\sim$ :	0,1 A	0,1 A	0,1 A
12 V $\equiv$ :	2,2 A	2,9 A	2,9 A
24 V $\equiv$ :	1,3 A	1,7 A	1,7 A
Kühlbereich:	+10 °C bis –18 °C		
Energieeffizienzklasse:	A++	A++	A++
Kategorie:	Kategorie 1 (Kühlschrank mit einem oder mehreren Lagerfächern für frische Lebensmittel)		
Klimaklasse:	N oder T		
Umgebungstemperatur:	+16 °C bis +43 °C		
Schallemissionen:	46 dB (A)	48 dB (A)	48 dB (A)
Bruttinhalt:	11 l	16 l	23 l
Nutzhalt:	10,5 l	15 l	21 l
Abmessungen (B x H x T):	540 x 352 x 235 mm	549,5 x 366 x 260 mm	550 x 425 x 260 mm
Gewicht	9,2 kg	10,2 kg	12,7 kg
Prüfung/Zertifikat:	   		



## HINWEIS

Ab Umgebungstemperaturen von über 32 °C (90 °F) kann die minimale Temperatur nicht mehr erreicht werden.

Der Kühlkreislauf enthält R134a.

**Please read this operating manual carefully before starting the device. Keep it in a safe place for future reference. If the device is passed on to another person, this operating manual must be handed over to the user along with it.**

The manufacturer cannot be held liable for damage resulting from **improper usage** or **incorrect operation**.

## Table of contents

1	Explanation of symbols . . . . .	21
2	Safety instructions . . . . .	22
3	Scope of delivery . . . . .	24
4	Intended use . . . . .	24
5	Technical description . . . . .	25
6	Operation . . . . .	26
8	Cleaning and maintenance . . . . .	33
9	Troubleshooting . . . . .	34
10	Disposal . . . . .	35
11	Technical data . . . . .	36

## 1 Explanation of symbols



### **WARNING!**

**Safety instruction:** Failure to observe this instruction can cause fatal or serious injury.



### **CAUTION!**

**Safety instruction:** Failure to observe this instruction can lead to injury.



### **NOTICE!**

Failure to observe this instruction can cause material damage and impair the function of the product.

**NOTE**

Supplementary information for operating the product.

- ▶ **Action:** This symbol indicates that action is required on your part. The required action is described step-by-step.
- ✓ This symbol describes the result of an action.

**Fig. 1 5, page 3:** This refers to an element in an illustration. In this case, item 5 in figure 1 on page 3.

## 2 Safety instructions

### 2.1 General safety

**WARNING!**

- Do not operate the device if it is visibly damaged.
- If this device's power cable is damaged, it must be replaced by the manufacturer, customer service or a similarly qualified person in order to prevent safety hazards.
- This device may only be repaired by qualified personnel. Improper repairs can lead to considerable hazards.
- This device can be used by children aged 8 years or over, as well as by persons with diminished physical, sensory or mental capacities or a lack of experience and/or knowledge, providing they are supervised or have been taught how to use the device safely and are aware of the resulting risks.
- Cleaning and user maintenance must not be carried out by children without supervision.
- Children must not play with the device.
- Children must be supervised to ensure that they do not play with the device.
- Always keep and use the device out of the reach of children under the age of 8 years.
- Do not store any explosive substances such as spray cans with a flammable propellant in the device.

**CAUTION!**

- Disconnect the device from the power supply
  - before each cleaning and maintenance
  - after every use
- Food may only be stored in its original packaging or in suitable containers.

**NOTICE!**

- Check that the voltage specification on the type plate corresponds to that of the energy supply.
- Only connect the device to a DC plug socket in the vehicle (e. g. cigarette lighter) with the DC cable.
- Only connect the device as follows:
  - With the DC cable to a DC plug socket in the vehicle (e. g. cigarette lighter)
  - Or with the 230 V connection cable to the 230 V AC mains supply
- Connect the device with the 230 V connection cable to the 230 V AC mains supply.
- Never pull the plug out of the socket by the cable.
- If the cooler is connected to the DC socket: Disconnect the cooler and other power consuming devices from the battery before connecting the quick charging device.
- If the cooler is connected to the DC socket: Disconnect the cooler or switch it off when you turn off the engine. Otherwise you may discharge the battery.
- The cooling device is not suitable for transporting caustic materials or materials containing solvents.
- The cooling device contains inflammable cyclopentane in the insulation. The gases in the insulation material require special disposal procedures. Deliver the device at the end of its life-cycle to an appropriate recycling.

## 2.2 Operating the device safely

**CAUTION!**

- Before starting the device, ensure that the power supply line and the plug are dry.

**NOTICE!**

- Do not use electrical devices inside the cooler unless they are recommended by the manufacturer for the purpose.
- Do not place the device near naked flames or other heat sources (heaters, direct sunlight, gas ovens etc.).
- **Danger of overheating!**  
Ensure at all times that there is sufficient ventilation so that the heat that arises during operation does not build up. Make sure that the device is sufficiently far away from walls and other objects so that the air can circulate.
- Ensure that the ventilation openings are not covered.
- Do not fill the inner container with ice or fluid.
- Never immerse the device in water.
- Protect the device and the cable against heat and moisture.

### 3 Scope of delivery

- Compressor cooler
- Connection cable for DC connection
- Connection cable for AC connection
- Operating manual
- Shoulder strap (CF 11)

### 4 Intended use

The compressor cooler CF 11 (item no. 9105330183), CF 16 (item no. 9105330184), CF 26 (item no. 9105330185) is suitable for refrigerating and freezing foodstuffs.

The compressor cooler has been designed for operation using a 12/24 V on-board socket of a car (DC socket) or caravan as well as an AC mains supply.

The compressor cooler can also be used for camping. The compressor cooler may not be exposed to rain.





### **CAUTION! Health hazard!**

Please check if the cooling capacity of the compressor cooler is suitable for storing the food or medicine you wish to cool.

## **5 Technical description**

The cooler can chill products, keep them cool as well as freeze them. A maintenance-free refrigerant circuit with compressor provides the cooling.

The cooler is portable.

For use in vehicles, the cooling device can be secured with a safety belt (CF11).

When used on boats, the cooler can withstand a constant heel (inclination) of 30°.

An integrated battery monitor can be switched on to protect your vehicle battery from discharging to dangerously low levels (see chapter "Using the battery monitor" on page 30).

### **5.1 Operating and display elements**

**Control panel (fig. 1, page 3, fig. 2, page 3)**

<b>Item</b>	<b>Description</b>	<b>Explanation</b>	
1	ON/OFF button	Switches the cooling device on or off when the button is pressed for between one and two seconds	
2	POWER	Operating display	
		LED lights up green	Compressor is on; set temperature not yet reached
		LED lights up orange	Set temperature has been reached
		LED flashes orange	Voltage is too low
3	ERROR	LED flashes red:	Device is switched on but not ready for operation

Item	Description	Explanation
4	SET	Selects the input mode <ul style="list-style-type: none"> <li>– Setting the temperature</li> <li>– Set temperature unit (°Celsius or °Fahrenheit)</li> <li>– Set the battery monitor</li> </ul>
5	Display	Displays the temperature in the refrigerator compartment The first three digits of the four-digit display show the temperature, the fourth digit indicates the temperature unit (°C or °F). When an error occurs, the display shows “Err1” or “Err2”.
6	+	Press once to increase the selected value
7	–	Press once to decrease the selected value

## 6 Operation

The cooling device is equipped with an LED interior light that remains on when the voltage is applied. The energy consumption of the LED interior light is extremely low and is negligible compared to the total energy consumption of the device.

### 6.1 Before initial use



#### **NOTE**

Before starting your new cooler for the first time, you should clean it inside and outside with a damp cloth for hygienic reasons (see also chapter “Cleaning and maintenance” on page 33).

## 6.2 Energy saving tips

- Choose a well ventilated location which is protected from direct sunlight.
- Allow warm food to cool down first before placing it in the device to keep cool.
- Do not open the cooling device more often than necessary.
- Do not leave the lid open for longer than necessary.
- Defrost the cooling device as soon as a layer of ice forms.
- Avoid unnecessarily low temperature settings.

## 6.3 Locking the cooling device

- Close the lid.
- Press the latch (fig. **3** 7, page 3) down, until it latches in place audibly.

## 6.4 Connecting the cooling device

### Connection to the DC socket

**NOTE**

If you connect the cooler to the DC socket, remember that the ignition must be turned on to supply it with power.

- Place the cooler on a firm base.  
Make sure that the ventilation slots are not covered and that the heated air can be dissipated.
- Connect the 12/24 V connection cable to the DC socket in the vehicle.

## Connecting to a 100–240 V AC mains (e.g. at home or in the office)



### **DANGER! Danger of electrocution**

- Never handle plugs and switches with wet hands or if you are standing on a wet surface.
- If you are operating your cooler on board a boat with an AC mains connection of 100-240 V from the land, you must install a residual current circuit breaker between the 100-240 V AC mains supply and the cooler.  
Seek advice from a trained technician.

The cooling device has a built-in multi-voltage mains adapter with a priority circuit for connecting to a 100-240 V AC supply. The priority circuit automatically switches to mains operation if the appliance is connected to a 100–240 V AC supply, even if the 12/24 V cable is still connected.

- Plug the 100–240-V connection cable into the device AC voltage socket and connect it to the 100–240 V AC voltage mains.

## **6.5 Secure the cooling device in the vehicle (CF 11)**

- Open the lid of the cooling device.
- Place the safety strap into the guide (fig. **4** 1, page 4) of the cooling device.
- Close the lid.
- Engage the safety strap and tighten it.

## 6.6 Switch on the cooling device (fig. **1**, page 3, fig. **2**, page 3)



### **NOTICE! Risk of damage!**

- Always ensure sufficient ventilation so that the heat generated during operation can dissipate. Ensure that the ventilation slots are not covered. Make sure that the device is sufficiently far away from walls and other objects so that the air can circulate.
- Ensure that the items placed in the cooler are suitable for cooling to the selected temperature.
- Disconnect the cooler and other electric consumers from the battery before you connect the battery to a quick charging device. Overvoltage can damage the electronics of the device.

For safety reasons, the cooler is equipped with an electronic system to prevent the polarity being reversed. This protects the cooler against reversed polarity when connecting to a battery and against short circuiting.

- Press the ON/OFF button (**1**) for three seconds.
- ✓ The “POWER” LED (**2**) is lit green.  
Once the cooling device has reached the saved temperature, the LED lights up orange.
- ✓ The display (**5**) switches on and shows the current cooling temperature.
- ✓ The cooler starts cooling the interior.

## 6.7 Setting the temperature (fig. 1, page 3, fig. 2, page 3)

- ▶ Press the “SET” (4) button once.
- ▶ Use the “+” (6) and “-” (7) buttons to set the cooling temperature.
- ✓ The set cooling temperature then appears in the display for a few seconds. The display flashes several times before it returns to the current temperature.

## 6.8 Selecting the temperature unit (fig. 1, page 3, fig. 2, page 3)

You can switch the temperature display between Celsius and Fahrenheit. To do this, proceed as follows:

- ▶ Switch on the cooler.
- ▶ Press the “SET” button (4, ) twice.
- ▶ Use the “+” (6) or “-” (7) buttons to set the temperature unit °Celsius or °Fahrenheit.
- ✓ The selected temperature units then appear in the display for a few seconds. The display flashes several times before it returns to the current temperature.

## 6.9 Using the battery monitor



### **NOTICE! Beware of damage**

When switched off by the battery monitor, the battery will no longer be fully charged. Avoid starting repeatedly or operating electric consumers without longer charging phases. Make sure that the battery is recharged.

The cooling device is equipped with a multi-level battery monitor that protects your vehicle battery against excessive discharging when the device is connected to the 12 V vehicle electrics.

If the cooler is operated when the vehicle ignition is switched off, the cooler switches off automatically as soon as the supply voltage falls below a set level. The cooler will switch back on once the battery has been recharged to the restart voltage level.

**NOTE**

When the cooling device is switched off by the battery monitor due to low voltage, the display (fig. **2** 5, page 3) switches off and the “Power” LED (fig. **2** 2, page 3) flashes orange.

In HIGH mode, the battery monitor responds faster than at the levels “LOW” and “MED” (see the following table).

**CF 11, CF 16, CF 26:**

Battery monitor mode	LOW	MED	HIGH
Cut-off voltage at 12 V	10.1 V	11.4 V	11.8 V
Cut-in voltage at 12 V	11.1 V	12.2 V	12.6 V
Cut-off voltage at 24 V	21.5 V	24.1 V	24.6 V
Cut-in voltage at 24 V	23.0 V	25.3 V	26.2 V

This is how to select the battery monitor mode (fig. **1**, page 3, fig. **2**, page 3):

- Switch on the cooler.
- Press the “SET” button (**4**) three times.
- Use the “+” (**6**) and “-” (**7**) buttons to select the battery monitor mode..
- ✓ The selected mode then appears in the display for a few seconds. The display flashes several times before it returns to the current temperature.

**NOTE**

When the cooler is supplied by the starter battery, select the battery monitor mode HIGH. When the cooler is connected to a supply battery, the battery monitor mode LOW will suffice.  
If you wish to operate the cooling device from the AC mains, set the battery monitor to LOW.

## 6.10 Switching off the cooling device (fig. **1**, page 3, fig. **2**, page 3)

- Empty the cooling device.
- Switch the cooling device off: Press the ON/OFF button (**1**) for three seconds.
- Disconnect the plug.

If you do not want to use the cooling device for a longer period of time:

- Leave the lid slightly open. This prevents smells from building up.

## 6.11 Defrosting the cooling device

Humidity can form frost in the interior of the cooling device or on the vaporiser. This reduces the cooling capacity.

Defrost the device in good time to avoid this.



### ***NOTICE! Risk of damage to the device!***

Never use hard or sharp tools to remove ice or to free objects frozen onto the device.

To defrost the cooling device, proceed as follows:

- Empty the contents.
- If necessary, put them in another cooling device to keep them chilled.
- Switch off the device.
- Leave the lid open.
- Wipe off the condensate.

## 7 Replacing the plug fuse (12/24 V) (fig. **5**, page 4)

- Pull the adapter sleeve (**4**) off of the plug.
- Unscrew the screw (**5**) out of the upper half of the housing (**6**).
- Carefully lift the upper half of the housing off the lower half (**1**).
- Take out the contact pin (**3**).



- Replace the defective fuse (2) with a new one that has the same rating (T8A 32V).
- Re-assemble the plug in the reverse order.

## 7.1 Replacing the bulb (CF16, CF26)

- Press the switch pin (fig. 6 2, page 4) downwards so that the transparent part (fig. 6 1, page 4) of the lamp can be removed at the front.
- Replace the light bulb.
- Press the lamp back into the housing.

# 8 Cleaning and maintenance



### **WARNING!**

Always disconnect the device from the power supply before you clean and service it.



### **NOTICE! Risk of damage**

- Never clean the cooler under running water or in dish water.
- Do not use abrasive cleaning agents or hard objects during cleaning as these can damage the cooler.

- Occasionally clean the device interior and exterior with a damp cloth.
- Make sure that the air inlet and outlet vents on the device are free of any dust and dirt, so that heat can be released and the device is not damaged.

# 9 Troubleshooting

Problem	Possible cause	Suggested remedy
Device does not function, "POWER" LED does not light up.	No voltage is flowing from the DC power socket in your vehicle.	The ignition must be switched on in most vehicles to supply current to the on-board power socket.
	No voltage present in the AC voltage socket.	Try using another plug socket.
<b>CF11, CF26:</b> The device does not cool (plug is inserted, "POWER" LED is lit).	Defective compressor.	This can only be repaired by an authorised repair centre.
<b>CF11, CF16:</b> The device does not cool (plug is inserted, "POWER" LED flashes, display is empty).	The voltage is too low at the 12/24 V socket.	Check the battery and charge if necessary. Check the cables and connections.
When operating from the 12/24 V socket (DC socket): The ignition is on, the device is not working and the "POWER" LED is not lit. Pull the plug out of the socket and make the following checks.	The DC socket is dirty. This results in a poor electrical contact.	If the plug of your cooler becomes very warm in the DC socket, either the socket must be cleaned or the plug has not been assembled correctly.
	The fuse of the 12/24 V plug has blown.	Replace the fuse of the 12/24-V plug (fig. <b>5</b> 2, page 4).
	The vehicle fuse has blown.	Replace the vehicle's 12/24 V socket fuse (usually 15 A). Please refer to the operating manual of your vehicle.
<b>CF11:</b> The "ERROR" LED flashes and the display shows "ERR1" or "ERR2".	Defective device.	This can only be repaired by an authorised repair centre.
<b>CF16:</b> The display shows an error message (e.g. "Err1") and the device does not cool.	The appliance has switched off due to an internal fault.	This can only be repaired by an authorised customer service centre.
<b>CF26:</b> "ERROR" LED flashes for longer than 2 minutes, as follows: 3 flashes, pause, 3 flashes, pause, ...	Defective device.	This can only be repaired by an authorised repair centre.





## 10 Disposal

- Place the packaging material in the appropriate recycling waste bins wherever possible.



If you wish to finally dispose of the product, ask your local recycling centre or specialist dealer for details about how to do this in accordance with the applicable disposal regulations.

# 11 Technical data

	CF 11	CF 16	CF 26
Item no.:	9105330183	9105330184	9105330185
Voltage:	12/24 V $\equiv$ and 100–240 V $\sim$		
Power consumption:	30 W	35 W	35 W
Rated current:			
100 V $\sim$ :	0.5 A	0.5 A	0.5 A
100–240 V $\sim$ :	0.1 A	0.1 A	0.1 A
12 V $\equiv$ :	2.2 A	2.9 A	2.9 A
24 V $\equiv$ :	1.3 A	1.7 A	1.7 A
Cooling range:	+10 °C to –18 °C		
Energy efficiency class:	A++	A++	A++
Category:	Category 1 (refrigerator with one or more fresh-food storage compartments)		
Climate class:	N or T		
Ambient temperature:	+16 °C – +43 °C		
Noise emission:	46 dB (A)	48 dB (A)	48 dB (A)
Gross capacity:	11 l	16 l	23 l
Capacity:	10,5 l	15 l	21 l
Dimensions (W x H x D):	540 x 352 x 235 mm	549,5 x 366 x 260 mm	550 x 425 x 260 mm
Weight	9.2 kg	10.2 kg	12.7 kg
Inspection/certification:	   		



**NOTE**

With ambient temperatures above +32°C (90 °F), the minimum temperature can no longer be reached.

The refrigerant circuit contains R134a.

**Veillez lire ce manuel avec attention avant de mettre l'appareil en service. Conservez ensuite ce manuel. En cas de passer de l'appareil, veuillez le transmettre au nouvel acquéreur.**

Le fabricant décline toute responsabilité en cas de dommages provoqués par une **utilisation non-conforme de l'appareil** ou **par des erreurs de manipulation**.

## Sommaire

1	Symboles . . . . .	37
2	Consignes de sécurité . . . . .	38
3	Contenu de la livraison . . . . .	40
4	Usage conforme. . . . .	41
5	Description technique . . . . .	41
6	Utilisation . . . . .	43
7	Entretien et nettoyage . . . . .	50
8	Guide de dépannage . . . . .	51
9	Retraitement . . . . .	52
10	Caractéristiques techniques. . . . .	53

## 1 Symboles



### **AVERTISSEMENT !**

**Consigne de sécurité** : le non-respect de ces consignes peut entraîner la mort ou de graves blessures.



### **ATTENTION !**

**Consigne de sécurité** : le non-respect de ces consignes peut entraîner des blessures.



### **AVIS !**

Le non-respect de ces consignes peut entraîner des dommages matériels et des dysfonctionnements du produit.

**REMARQUE**

Informations complémentaires sur l'utilisation du produit.

► **Manipulation** : ce symbole vous indique une action à effectuer. Les manipulations à effectuer sont décrites étape par étape.

✓ Ce symbole décrit le résultat d'une manipulation.

**Fig. 1 5, page 3** : cette information renvoie à un élément figurant sur une illustration, dans cet exemple à la « position 5 de l'illustration 1 à la page 3 ».

## 2 Consignes de sécurité

### 2.1 Sécurité générale

**AVERTISSEMENT !**

- Si l'appareil présente des dégâts visibles, vous ne devez pas le mettre en service.
- Si le câble de raccordement de l'appareil est endommagé, il doit être remplacé par le fabricant, son service après-vente ou une personne de qualification similaire, afin d'éviter tout danger.
- Seul un personnel qualifié est habilité à effectuer des réparations sur l'appareil. Toute réparation mal effectuée risque d'entraîner de graves dangers.
- Les enfants âgés de 8 ans et plus ainsi que les personnes ayant des déficiences physiques, sensorielles ou mentales ou un manque d'expérience ou de connaissances peuvent utiliser ce produit à condition d'être sous surveillance ou d'avoir reçu des instructions concernant l'utilisation de l'appareil en toute sécurité et de comprendre les dangers qui en résultent.
- Le nettoyage et la maintenance ne doivent pas être effectués par des enfants sans surveillance.
- Les enfants ne doivent pas jouer avec cet appareil.
- Les enfants doivent être surveillés pour s'assurer qu'ils ne jouent pas avec l'appareil.
- Placez et utilisez l'appareil hors de portée des enfants de moins de 8 ans.
- Ne stockez aucune substance explosive comme p. ex. des aérosols contenant des agents propulseurs dans l'appareil.

**ATTENTION !**

- Débranchez l'appareil du secteur
  - avant tout nettoyage et entretien
  - après chaque utilisation
- Les aliments ne peuvent être conservés que dans leurs emballages originaux ou dans des récipients appropriés.

**AVIS !**

- Comparez la tension indiquée sur la plaque signalétique avec l'alimentation électrique dont vous disposez.
- Branchez l'appareil uniquement avec le câble de raccordement CC sur une prise CC du véhicule (par ex. un allume-cigare).
- Branchez l'appareil uniquement comme indiqué ci-dessous :
  - avec le câble de raccordement CC sur une prise CC du véhicule (par ex. un allume-cigare)
  - ou avec le câble de raccordement 230 V au secteur à courant alternatif 230 V
- Branchez l'appareil à l'aide du câble de raccordement 230 V au réseau alternatif 230 V.
- Ne tirez jamais sur le câble de raccordement pour sortir la fiche de la prise.
- Si la glacière est raccordée à la prise CC : dDébranchez de la batterie la glacière et les autres consommateurs d'énergie avant de raccorder un chargeur rapide.
- Si la glacière est raccordée à la prise CC : dDébranchez ou éteignez la glacière lorsque vous éteignez le moteur. Dans le cas contraire, il se pourrait que la batterie se décharge.
- N'utilisez pas la glacière pour le transport de produits corrosifs ou de solvants.
- Cette glacière contient du cyclopentane inflammable dans son isolation. Les gaz contenus dans le matériau d'isolation exigent une procédure de retraitement particulière. Une fois que vous ne l'utilisez plus, recyclez l'appareil de manière conforme.

## 2.2 Consignes de sécurité concernant le fonctionnement de l'appareil



### ATTENTION !

- Avant de mettre l'appareil en service, assurez-vous que la ligne d'alimentation électrique et la fiche sont sèches.



### AVIS !

- N'utilisez aucun appareil électrique dans la glacière, sauf si ces appareils sont recommandés par le fabricant pour cet usage.
- Ne placez pas l'appareil près de flammes ou d'autres sources de chaleur (chauffage, rayons solaires, réchauds à gaz, etc.).
- **Danger de surchauffe !**  
Veillez toujours à ce que la chaleur produite lors du fonctionnement soit suffisamment dissipée. Veillez à ce que l'appareil se trouve à une distance suffisante des murs ou des objets, de sorte que l'air puisse circuler.
- Assurez-vous que les fentes d'aération ne sont pas recouvertes.
- Ne pas remplir le bac intérieur de substances liquides ou de glace.
- Ne plongez jamais l'appareil dans l'eau.
- Tenez l'appareil et les câbles à l'abri de la chaleur et de l'humidité.

## 3 Contenu de la livraison

- Glacière à compression
- Câble de raccordement au courant continu
- Câble de raccordement au courant alternatif
- Notice d'utilisation
- Bandoulière (CF 11)



## 4 Usage conforme

La glacière à compresseur CF11 (n° d'art. 9105330183), CF16 (n° d'art. 9105330184), CF26 (n° d'art. 9105330185) convient pour le refroidissement et la congélation d'aliments.

La glacière à compresseur est conçue pour le fonctionnement sur la prise du réseau de bord 12/24 V== d'une voiture (prise de courant alternatif) ou d'un camping-car ainsi que sur un réseau alternatif.

La glacière à compresseur convient également pour le camping. La glacière à compresseur ne doit pas être exposée à la pluie.



### **ATTENTION ! Risque pour la santé**

Veillez vérifier si la puissance frigorifique de la glacière à compresseur correspond à la température de conservation recommandée pour les aliments ou les médicaments que vous souhaitez conserver au frais.

## 5 Description technique

La glacière permet de réfrigérer, de tenir au frais ou de congeler des produits. La réfrigération est assurée par un circuit de refroidissement à compresseur qui ne nécessite aucune maintenance.

La glacière convient pour une utilisation mobile.

En cas d'utilisation de l'appareil de réfrigération dans des véhicules, il est possible de fixer la glacière à l'aide de la ceinture de sécurité (CF11).

En cas d'utilisation sur bateaux, la glacière peut supporter un angle de gîte permanent de 30°.

Un protecteur de batterie intégré à l'appareil empêche la batterie de votre véhicule de se décharger excessivement (voir chapitre « Utilisation du protecteur de batterie », page 46).

## 5.1 Éléments de commande et d'affichage

### Panneau de commande (fig. 1, page 3, fig. 2, page 3)

Réf.	Désignation	Explication						
1	Touche marche/arrêt	Permet de mettre en marche ou d'arrêter la glacière en appuyant une à deux secondes sur la touche						
2	POWER	Témoin lumineux de fonctionnement <table border="1" data-bbox="414 406 999 686"> <tr> <td>La DEL s'allume en vert</td> <td>Le compresseur fonctionne ; la température réglée n'est pas encore atteinte</td> </tr> <tr> <td>La DEL s'allume en orange</td> <td>La température réglée est atteinte</td> </tr> <tr> <td>La DEL clignote en orange</td> <td>La tension est trop basse</td> </tr> </table>	La DEL s'allume en vert	Le compresseur fonctionne ; la température réglée n'est pas encore atteinte	La DEL s'allume en orange	La température réglée est atteinte	La DEL clignote en orange	La tension est trop basse
La DEL s'allume en vert	Le compresseur fonctionne ; la température réglée n'est pas encore atteinte							
La DEL s'allume en orange	La température réglée est atteinte							
La DEL clignote en orange	La tension est trop basse							
3	ERROR	La DEL clignote en rouge L'appareil est allumé mais n'est pas prêt à fonctionner						
4	SET	Sélection du mode de saisie <ul style="list-style-type: none"> <li>– Réglage de la température</li> <li>– Réglage de l'unité de température (°Celsius ou °Fahrenheit)</li> <li>– Réglage du protecteur de batterie</li> </ul>						
5	Écran	Affiche la température dans le compartiment réfrigérant <p>Les trois premiers chiffres de l'écran indiquent la température, le quatrième chiffre indique l'unité de température (°C ou °F).</p> <p>En cas de dysfonctionnement, l'écran indique le message d'erreur « Err1 » ou « Err2 ».</p>						
6	+	Une pression sur cette touche augmente la valeur de saisie sélectionnée						
7	-	Une pression sur cette touche diminue la valeur de saisie sélectionnée						

## 6 Utilisation

L'appareil de réfrigération est équipé d'un éclairage intérieur DEL qui reste allumé lorsque l'appareil est sous tension. La consommation de cet éclairage intérieur DEL en courant est extrêmement faible et négligeable comparée à la consommation totale de l'appareil.

### 6.1 Avant la première utilisation



#### **REMARQUE**

Avant la mise en service de l'appareil neuf, nous vous conseillons, pour des raisons d'hygiène, d'en nettoyer l'intérieur et l'extérieur à l'aide d'un tissu humide (voir aussi chapitre « Entretien et nettoyage », page 50).

### 6.2 Comment économiser de l'énergie ?

- Choisissez un emplacement bien aéré et à l'abri du soleil.
- Laissez refroidir les aliments chauds avant de les déposer dans la glacière.
- N'ouvrez pas le réfrigérateur plus souvent que nécessaire.
- Ne laissez pas le couvercle ouvert plus longtemps que nécessaire.
- Dégivrez le réfrigérateur dès qu'une couche de glace s'est formée.
- Évitez une température intérieure inutilement basse.

### 6.3 Verrouillage de l'appareil de réfrigération

- Fermez le couvercle.
- Abaissez le verrouillage (fig. **3** 7, page 3) jusqu'à ce qu'il s'enclenche de manière audible.

## 6.4 Raccordement de la glacière

### Raccordement à une prise de courant continu



#### **REMARQUE**

Lorsque vous raccordez la prise de courant continu de votre véhicule, veillez à ce que l'allumage soit en marche pour que l'appareil soit alimenté en électricité.

- Placez l'appareil sur une surface stable.  
Veillez à ce que les fentes d'aération ne soient pas recouvertes, afin que l'air chaud puisse bien s'évacuer.
- Raccordez le câble de raccordement 12/24 V à la prise de courant continu du véhicule.

### Raccordement à un secteur alternatif 100–240 V (p. ex. à domicile ou au bureau)



#### **DANGER ! Danger de mort par électrocution !**

- Ne vous approchez pas de prises ou de commutateurs lorsque vous avez les mains mouillées ou les pieds dans l'eau.
- Si vous raccordez l'appareil à bord d'un bateau à la tension 100-240 V du réseau alternatif par l'intermédiaire d'une prise de quai, vous devez dans tous les cas brancher un disjoncteur différentiel entre le circuit de courant alternatif 100-240 V et la glacière.  
Veillez vous renseigner auprès d'un spécialiste.

L'appareil de réfrigération est équipé d'un bloc d'alimentation multitension intégré avec raccordement prioritaire pour branchement sur une tension alternative de 110-240 V. Le raccordement prioritaire permet de passer directement en fonctionnement sur secteur quand l'appareil est raccordé à un réseau de courant alternatif 100-240 V, même si le câble de raccordement 12/24 V est encore branché.

- Branchez le câble de raccordement 100–240 V dans la prise de courant alternatif de l'appareil, et raccordez-le au réseau alternatif 100–240 V.

## 6.5 Fixation de l'appareil de réfrigération dans le véhicule (CF 11)

- Ouvrez le couvercle de l'appareil de réfrigération.
- Placez la ceinture de sécurité dans le passant (fig. **4** 1, page 4) de l'appareil de réfrigération.
- Fermez le couvercle.
- Bouclez la ceinture de sécurité et ajustez-la.

## 6.6 Mise en marche de l'appareil de réfrigération (fig. **1**, page 3, fig. **2**, page 3)



### **AVIS ! Risque d'endommagement !**

- Veillez toujours à ce que la chaleur produite lors du fonctionnement puisse se dissiper suffisamment. Assurez-vous que les fentes d'aération ne sont pas recouvertes. Veillez à ce que l'appareil se trouve à distance suffisante des murs ou des objets, de sorte que l'air puisse circuler.
- Veillez à ne déposer dans la glacière que des objets ou des aliments qui peuvent être réfrigérés à la température sélectionnée.
- Débranchez l'appareil de réfrigération et les autres consommateurs d'énergie de la batterie avant de recharger la batterie avec un chargeur rapide. Les surtensions peuvent endommager l'électronique des appareils.

Pour des raisons de sécurité, l'appareil de réfrigération est équipé d'une protection électronique contre les inversions de polarité en courant continu et contre les court-circuits.

- Appuyez sur la touche marche/arrêt (**1**) pendant trois secondes.
- ✓ La LED « POWER » (**2**) s'allume en vert.  
Lorsque l'appareil de réfrigération a atteint la température réglée, la DEL s'allume en orange.
- ✓ L'écran (**5**) s'allume et indique la température de refroidissement actuelle.
- ✓ L'appareil commence par la réfrigération du compartiment intérieur.

## 6.7 Réglage de température (fig. 1, page 3, fig. 2, page 3)

- Appuyez une fois sur la touche « SET » (4).
- Sélectionnez la température de refroidissement à l'aide des touches « + » (6) ou « - » (7) .
- ✓ L'écran affiche la température de refroidissement sélectionnée pendant quelques secondes. L'écran clignote plusieurs fois avant de revenir à l'affichage de la température actuelle.

## 6.8 Sélection de l'unité de température (fig. 1, page 3, fig. 2, page 3)

Pour l'affichage de la température, vous pouvez choisir entre les valeurs en °Celsius ou en °Fahrenheit. Procédez comme suit :

- Mettez la glacière en marche.
- Appuyez deux fois sur la touche « SET » (4) .
- Sélectionnez l'unité de température (°Celsius ou °Fahrenheit) à l'aide des touches « + » (6) ou « - » (7).
- ✓ L'écran affiche l'unité de température sélectionnée pendant quelques secondes. L'écran clignote plusieurs fois avant de revenir à l'affichage de la température actuelle.

## 6.9 Utilisation du protecteur de batterie



### **AVIS ! Risque d'endommagement !**

Au moment de l'arrêt par le protecteur de batterie, la batterie ne possède plus toute sa capacité de charge ; évitez les démarrages répétés ou la mise en marche de consommateurs d'énergie tant que la batterie n'a pas été rechargée. Veillez à recharger la batterie.

L'appareil de réfrigération est équipé d'un protecteur de batterie qui protège la batterie de votre véhicule, afin qu'elle ne se décharge pas excessivement lorsque la glacière est raccordée au réseau 12/24 V du véhicule.

Si la glacière est mise en marche alors que l'allumage du véhicule est éteint, elle s'arrête automatiquement dès que la tension d'alimentation descend en dessous d'une valeur réglable. La glacière se remet en marche dès que la batterie est rechargée et que la tension de rallumage est atteinte.



### REMARQUE

Si le protecteur de batterie éteint l'appareil de réfrigération parce que la tension est trop faible, l'écran s'éteint (fig. **2** 5, page 3) et la LED « Power » (fig. **2** 2, page 3) clignote en orange.

En mode « HIGH », le protecteur de batterie se met en marche plus rapidement qu'en mode « LOW » ou « MED » (voir tableau suivant).

### CF 11, CF 16, CF 26 :

Mode protecteur de batterie	LOW	MED	HIGH
Tension d'arrêt à 12 V	10,1 V	11,4 V	11,8 V
Remise en marche à 12 V	11,1 V	12,2 V	12,6 V
Tension d'arrêt à 24 V	21,5 V	24,1 V	24,6 V
Remise en marche à 24 V	23,0 V	25,3 V	26,2 V

Pour modifier le mode du protecteur de batterie, procédez comme suit (fig. **1**, page 3, fig. **2**, page 3) :

- Mettez la glacière en marche.
- Appuyez trois fois sur la touche « SET » (**4**).
- Sélectionnez le mode du protecteur de batterie à l'aide des touches « + » (**6**) ou « - » (**7**).
- ✓ L'écran affiche le mode sélectionné pendant quelques secondes. L'écran clignote plusieurs fois avant de revenir à l'affichage de la température actuelle.

**REMARQUE**

Lorsque la glacière est alimentée par la batterie de démarrage, réglez le protecteur de batterie sur le mode « HIGH ». Lorsque la glacière est raccordée à une batterie d'alimentation, le mode « LOW » suffit.

Lorsque vous voulez faire fonctionner l'appareil de réfrigération sur le réseau à tension alternative, réglez le protecteur de batterie sur « LOW ».

## 6.10 Mise à l'arrêt de l'appareil de réfrigération (fig. **1**, page 3, fig. **2**, page 3)

- Videz la glacière.
- Éteignez la glacière : Appuyez sur la touche marche/arrêt (**1**) pendant trois secondes.
- Retirez la prise de raccordement.

Lorsque vous ne voulez pas utiliser la glacière pendant une période prolongée :

- Laissez le couvercle légèrement ouvert. Vous évitez ainsi la formation d'odeurs.

## 6.11 Dégivrage du réfrigérateur

L'humidité de l'air peut se condenser sous forme de givre au niveau de l'évaporateur ou à l'intérieur du réfrigérateur et diminuer ainsi sa puissance frigorifique.

Veillez donc à dégivrer l'appareil à temps.

**AVIS ! Risques de dommages matériels**

N'utilisez jamais d'outils durs ou pointus pour enlever les couches de glace ou pour détacher des objets pris dans le givre.

Procédez de la manière suivante pour dégivrer la glacière :

- Retirez les aliments.
- Placez-les éventuellement dans un autre réfrigérateur pour qu'ils restent froids.
- Éteignez l'appareil.



- Laissez le couvercle ouvert.
- Essayez l'eau provenant du dégivrage.

## 6.12 Remplacement du fusible du connecteur (12/24 V) (fig. **5**, page 4)

- Retirez le compensateur (**4**) du connecteur.
- Retirez la vis (**5**) de la partie supérieure du boîtier (**6**).
- Soulevez avec précaution la partie supérieure du boîtier de la partie inférieure (**1**).
- Retirez la fiche de contact (**3**).
- Remplacez le fusible défectueux (**2**) par un nouveau fusible de même valeur (T8 A 32 V).
- Remontez le connecteur en effectuant les opérations dans l'ordre inverse.

## 6.13 Changement d'ampoule (CF16, CF26)

- Appuyez sur la tige de contact (fig. **6** 2, page 4) pour que la partie transparente (fig. **6** 1, page 4) de la lampe puisse être retirée par devant.
- Remplacez la lampe à incandescence.
- Replacez la lampe dans le boîtier.

## 7 Entretien et nettoyage



### **AVERTISSEMENT !**

Avant toute opération de nettoyage ou d'entretien de l'appareil, veillez à le mettre hors secteur.



### **AVIS ! Risque d'endommagement !**

- Ne nettoyez jamais la glacière à l'eau courante et ne la plongez pas non plus dans l'eau.
- N'utilisez pour le nettoyage ni produits abrasifs ni objets durs qui pourraient endommager la glacière.

- Nettoyez de temps à autre l'appareil à l'intérieur et à l'extérieur avec un chiffon humide.
- Assurez-vous que les ouvertures d'aération et de ventilation de l'appareil ne sont pas encombrées de saletés ou de poussières, pour que la chaleur générée par le fonctionnement soit évacuée et que l'appareil ne soit pas endommagé.

## 8 Guide de dépannage

Dysfonctionnement	Cause possible	Solution proposée
L'appareil ne fonctionne pas, la LED « POWER » n'est pas allumée.	La prise de courant continu de votre véhicule n'est pas sous tension.	Dans la plupart des véhicules, le contact doit être mis pour que la prise du réseau de bord soit sous tension.
	La prise de tension alternative n'est pas sous tension.	Essayez une autre prise.
<b>CF11, CF26</b> : L'appareil ne réfrigère pas (le connecteur est branché, la LED « POWER » est allumée).	Compresseur défectueux.	La réparation doit être effectuée uniquement par un service après-vente agréé.
<b>CF11, CF16</b> : L'appareil ne réfrigère pas (le connecteur est branché, la LED « POWER » clignote, l'écran est vide).	La tension de la prise 12/24 volts est trop faible.	Contrôlez la batterie et chargez-la si nécessaire. Vérifiez les câbles et les connexions.
Lors du fonctionnement sur prise 12/24 V (prise de courant continu) : L'allumage est en marche, l'appareil ne fonctionne pas et la LED « POWER » n'est pas allumée. Retirez le connecteur de la prise, puis procédez aux contrôles suivants.	La prise de courant est sale. Ceci entraîne un mauvais contact électrique.	Si la fiche devient très chaude lorsqu'elle est branchée dans la prise de l'allume-cigare, c'est que la prise de l'allume-cigare doit être nettoyée ou que la fiche n'est pas bien montée.
	Le fusible de la prise 12/24 V est grillé.	Remplacez le fusible de la prise 12/24 V (fig. <b>5</b> 2, page 4).
	Le fusible du véhicule est grillé.	Remplacez le fusible du véhicule correspondant à la prise 12/24 V (normalement 15 A) (veuillez respecter les instructions du manuel d'entretien de votre véhicule).
<b>CF11</b> : La LED « ERROR » clignote et l'écran indique « ERR1 » ou « ERR2 ».	Appareil défectueux.	La réparation doit être effectuée uniquement par un service après-vente agréé.
<b>CF16</b> : Un message d'erreur s'affiche (p. ex. « Err1 ») et l'appareil ne réfrigère pas.	Un dysfonctionnement interne a arrêté l'appareil.	La réparation doit être effectuée uniquement par un service après-vente agréé.
<b>CF26</b> : La LED « ERROR » clignote pendant plus de 2 minutes, comme suit : 3 clignotements, pause, 3 clignotements, pause, ...	Appareil défectueux.	La réparation doit être effectuée uniquement par un service après-vente agréé.





## 9 Retraitement

- Jetez les emballages dans les conteneurs de déchets recyclables prévus à cet effet.



Lorsque vous mettez votre produit définitivement hors service, informez-vous auprès du centre de recyclage le plus proche ou auprès de votre revendeur spécialisé sur les prescriptions relatives au retraitement des déchets.

# 10 Caractéristiques techniques

	CF 11	CF 16	CF 26
N° de produit :	9105330183	9105330184	9105330185
Tension de raccordement :	12/24 V $\equiv$ et 100–240 V $\sim$		
Puissance absorbée :	30 W	35 W	35 W
Courant nominal :			
100 V $\sim$ :	0,5 A	0,5 A	0,5 A
240 V $\sim$ :	0,1 A	0,1 A	0,1 A
12 V $\equiv$ :	2,2 A	2,9 A	2,9 A
24 V $\equiv$ :	1,3 A	1,7 A	1,7 A
Plage de refroidissement :	De +10 °C à -18 °C		
Classe d'efficacité énergétique :	A++	A++	A++
Catégorie :	Catégorie 1 (réfrigérateur avec un ou plusieurs compartiments de rangement pour aliments frais)		
Classe climatique :	N ou T		
Température ambiante :	+16 °C à +43 °C		
Emissions sonores :	46 dB (A)	48 dB (A)	48 dB (A)
Capacité :	11 l	16 l	23 l
Capacité utile :	10,5 l	15 l	21 l
Dimensions (l x h x p) :	540 x 352 x 235 mm	549,5 x 366 x 260 mm	550 x 425 x 260 mm
Poids	9,2 kg	10,2 kg	12,7 kg
Contrôle/Certificat :	   		

**REMARQUE**

La température minimale ne peut plus être atteinte à des températures ambiantes supérieures à +32° C (90° F).

Le circuit de refroidissement contient du R134a.

**Lea atentamente este manual antes de la puesta en funcionamiento del aparato y consérvelo en un lugar seguro para futuras consultas. En caso de vender o entregar el aparato a otra persona, entregue también estas instrucciones.**

El fabricante declina toda responsabilidad por los daños causados por **el uso inadecuado** o por el **uso incorrecto** del aparato.

## Índice

1	Explicación de los símbolos . . . . .	55
2	Indicaciones de seguridad . . . . .	56
3	Volumen de entrega . . . . .	58
4	Uso adecuado . . . . .	59
5	Descripción técnica . . . . .	59
6	Manejo . . . . .	61
7	Limpieza y mantenimiento . . . . .	68
8	Solución de averías . . . . .	69
9	Gestión de residuos . . . . .	70
10	Datos técnicos . . . . .	71

## 1 Explicación de los símbolos



### ¡ADVERTENCIA!

**Indicación de seguridad:** su incumplimiento puede acarrear la muerte o graves lesiones.



### ¡ATENCIÓN!

**Indicación de seguridad:** su incumplimiento puede acarrear lesiones.



### ¡AVISO!

Su incumplimiento puede acarrear daños materiales y perjudicar el correcto funcionamiento del producto.

**NOTA**

Información adicional para el manejo del producto.

► **Paso a seguir:** este símbolo le indica que debe realizar un paso. Todos los procedimientos necesarios se describen paso a paso.

✓ Este símbolo describe el resultado de un paso realizado.

**Fig. 1 5, página 3:** esta indicación hace referencia a un elemento de una figura, en este ejemplo a la “Posición 5 en la figura 1 de la página 3”.

## 2 Indicaciones de seguridad

### 2.1 Seguridad general

**¡ADVERTENCIA!**

- No ponga el aparato en funcionamiento si presenta desperfectos visibles.
- Si se daña el cable de conexión del aparato, éste deberá ser reemplazado por el fabricante, su servicio de atención al cliente o una persona cualificada para evitar así posibles peligros.
- Sólo personal especializado puede realizar reparaciones en el aparato. Las reparaciones realizadas indebidamente pueden dar lugar a situaciones de considerable peligro.
- Los niños mayores de 8 años y las personas de capacidad física, sensorial o mental disminuida, así como aquellas personas con falta de experiencia y/o conocimientos suficientes solo podrán utilizar este aparato si están vigilados o han sido instruidos respecto al uso seguro del aparato y a los posibles peligros que pueden emanar de él.
- Los niños solo podrán realizar las tareas de limpieza y mantenimiento bajo vigilancia.
- Los niños no están autorizados a jugar con el aparato.
- Se ha de vigilar a los niños para garantizar que no usen este aparato como juguete.
- Mantenga y utilice el aparato fuera del alcance de los niños menores de 8 años.
- No guarde en el aparato sustancias con peligro de explosión como, p. ej., atomizadores con gases combustibles.



**¡ATENCIÓN!**

- Desconecte el aparato de la red
  - antes de realizar cualquier tarea de limpieza y mantenimiento;
  - después de cada uso.
- Los alimentos sólo se pueden guardar en los envases originales o en recipientes adecuados.

**¡AVISO!**

- Compare el valor de tensión indicado en la placa de características con el suministro de energía existente.
- Conecte el aparato únicamente con el cable de alimentación CC a una caja de enchufe CC en el vehículo (por ejemplo mechero del vehículo)
- Conecte el aparato únicamente del siguiente modo:
  - conecte el cable de alimentación CC a una caja de enchufe CC en el vehículo (por ejemplo mechero del vehículo)
  - o bien conecte el cable de alimentación de 230 V a la red de corriente alterna de 230 V
- Conecte el aparato a la red de corriente alterna de 230 V con el cable de conexión de 230 V correspondiente.
- No extraiga nunca la clavija de la caja de enchufe tirando del cable de conexión.
- Si la nevera está conectada a la caja de enchufe CC: Desconecte de la batería el aparato refrigerador u otros dispositivos consumidores si va a conectar un cargador rápido.
- Si la nevera está conectada a la caja de enchufe CC: Desconecte la conexión o apague el aparato cuando apague el motor. De lo contrario podrá descargarse la batería.
- Este aparato refrigerador no es apto para transportar sustancias corrosivas o disolventes.
- Este aislamiento de este aparato refrigerador contiene ciclopentano inflamable. Los gases presentes en el material aislante requieren un proceso de eliminación especial. Elimine debidamente el aparato al final de su vida útil.

## 2.2 Seguridad durante el funcionamiento del aparato



### ¡ATENCIÓN!

- Antes de la puesta en funcionamiento, asegúrese de que el cable de alimentación y la clavija de enchufe estén secos.



### ¡AVISO!

- No utilice ningún aparato eléctrico dentro de la nevera, a no ser que el aparato en cuestión haya sido recomendado para ello por el fabricante.
- No coloque el aparato cerca de llamas vivas ni de otras fuentes de calor (calefacción, radiación directa del sol, estufas de gas, etc.).
- **¡Peligro de sobrecalentamiento!**  
Asegúrese todo el tiempo de que el calor producido durante el funcionamiento se puede desalojar adecuadamente. Asegúrese de que el aparato guarda la suficiente distancia con las paredes u objetos, de forma que el aire pueda circular.
- Procure que no se obstruyan las ranuras de ventilación.
- No introduzca líquidos ni hielo en el contenedor interior.
- No sumerja nunca el aparato en agua.
- Proteja el aparato y los cables del calor y de la humedad.

## 3 Volumen de entrega

- Nevera con compresor
- Cable de conexión para la conexión de corriente continua
- Cable de conexión para la conexión de corriente alterna
- Instrucciones de uso
- Correa de hombro (CF 11)

## 4 Uso adecuado

Las neveras con compresor CF 11 (n.º de art. 9105330183), CF 16 (n.º de art. 9105330184), CF 26 (n.º de art. 9105330185) son aptas para enfriar y congelar alimentos.

La nevera con compresor está concebida para su funcionamiento conectada a la toma de corriente de red de a bordo de 12/24 V== de un automóvil (toma de corriente continua) o de una caravana, así como a una red de corriente alterna.

La nevera con compresor también es adecuada para su uso en campings, pero no debe quedar expuesta a la lluvia.



### **¡ATENCIÓN! ¡Riesgo para la salud!**

Compruebe si la potencia de refrigeración de la nevera con compresor cumple los requisitos necesarios para los alimentos o medicamentos que vaya a enfriar.

## 5 Descripción técnica

En la nevera se pueden enfriar, mantener fríos y congelar productos. La refrigeración se realiza a través de un circuito de refrigeración, exento de mantenimiento, con compresor.

La nevera está prevista para un uso portátil.

Cuando se utiliza en vehículos, la nevera se puede asegurar con el cinturón de seguridad (CF 11).

Para su uso en embarcaciones, la nevera puede funcionar con un ángulo de escora constante de 30°.

Un controlador de batería conmutable integrado en el aparato protege la batería del vehículo frente a una descarga excesiva (véase capítulo “Uso del controlador de batería” en la página 64).

## 5.1 Elementos de mando y de indicación

Panel de mando (fig. **1**, página 3, fig. **2**, página 3)

Pos.	Denominación	Explicación
1	Pulsador de encendido / apagado	Enciende o apaga la nevera cuando se pulsa la tecla durante uno o dos segundos
2	POWER	Indicación del modo de funcionamiento LED iluminado en verde    Compresor activado; todavía no se ha alcanzado la temperatura ajustada. LED iluminado en naranja    Se ha alcanzado la temperatura ajustada. LED intermitente en naranja    Tensión demasiado baja
3	ERROR	LED intermitente en rojo:    La nevera está encendida pero no lista para funcionar.
4	SET	Selecciona el modo de entrada de datos: – Ajustar la temperatura – ajuste de la unidad de temperatura (grados centígrados o Fahrenheit) – ajuste del controlador de batería
5	Pantalla	Indica la temperatura del compartimento de refrigeración. Las primeras tres posiciones de la pantalla muestran la temperatura y la cuarta indica la unidad de temperatura (°C o °F). En caso de error, la pantalla muestra el mensaje de error “Err1” o “Err2”.
6	+	Pulsando una vez, aumenta el valor de entrada seleccionado.
7	-	Pulsando una vez, disminuye el valor de entrada seleccionado.

## 6 Manejo

La nevera está provista de un LED de iluminación interior que permanece encendido cuando hay tensión. El consumo de energía de este LED es extremadamente bajo e irrelevante en comparación con el consumo total de energía del aparato.

### 6.1 Antes del primer uso

**NOTA**

Por razones de higiene, debería limpiar la nevera por dentro y por fuera con un paño húmedo antes de ponerla en funcionamiento (véase también el capítulo “Limpieza y mantenimiento” en la página 68).

### 6.2 Consejos para el ahorro de energía

- Elija un lugar de emplazamiento correctamente ventilado y protegido de la radiación solar.
- Antes de introducir alimentos calientes, deje que se enfríen.
- Evite abrir la nevera más de lo necesario.
- No deje la tapa abierta más tiempo del necesario.
- Descongele la nevera cuando se forme una capa de escarcha.
- No regule una temperatura innecesariamente baja en el interior.

### 6.3 Bloqueo de la nevera

- Cierre la tapa.
- Presione el bloqueo (fig. **3** 7, página 3) hacia abajo hasta que lo oiga encajar.

## 6.4 Conectar la nevera

### Conexión a la toma de corriente continua

**NOTA**

Cuando conecte la nevera al enchufe de corriente continua del vehículo, tenga en cuenta que, en caso necesario, tendrá que accionar el encendido del vehículo para que el aparato obtenga suministro de corriente.

- Coloque la nevera sobre una base firme. Procure que no se obstruyan las ranuras de ventilación y que el aire recalentado se evacue correctamente.
- Conecte el cable de conexión de 12/24 V a la toma de corriente continua del vehículo.

### Conexión a una red de corriente alterna de 100–240 V (por ejemplo, en casa o en la oficina)

**¡PELIGRO! ¡Peligro de muerte por descarga eléctrica!**

- No manipule los enchufes ni interruptores con las manos mojadas ni con los pies sobre una superficie mojada.
- Si va a utilizar la nevera a bordo de una embarcación a través de una conexión de tierra de 100–240 V a la red de corriente alterna, deberá conectar un interruptor de protección automático diferencial entre la red de corriente alterna de 100–240 V y la nevera.  
Consulte con un especialista.

La nevera está provista de una fuente de alimentación integrada de tensión múltiple con una conexión de prioridad para conectar a tensión alterna de 100–240 V. Esta conexión de prioridad conmuta automáticamente a funcionamiento a través de la red cuando el aparato está conectado a una red de corriente alterna de 100–240 V, aun cuando el cable de conexión de 12/24 V siga conectado.

- Enchufe el cable de conexión de 100–240 V a la hembra de tensión alterna del aparato, y seguidamente conéctelo a la red de corriente alterna de 100–240 V.

## 6.5 Fijación de la nevera en el vehículo (CF 11)

- Abra la tapa de la nevera.
- Coloque el cinturón de seguridad en la ranura (fig. **4** 1, página 4) prevista en la nevera.
- Cierre la tapa.
- Encaje el cinturón de seguridad y ténselo.

## 6.6 Encender la nevera (fig. **1**, página 3, fig. **2**, página 3)



### **¡AVISO! ¡Peligro de sufrir desperfectos!**

- Asegúrese de que quede constantemente garantizada una salida adecuada del calor que se desprende durante el funcionamiento. Evite que se obstruyan las ranuras de ventilación. Asegúrese también de que el aparato guarde la suficiente distancia respecto a paredes u objetos, de forma que el aire pueda circular.
- Asegúrese de que en la nevera sólo se encuentren objetos o productos que puedan enfriarse a la temperatura seleccionada.
- Antes de cargar la batería con un cargador rápido, desconéctela de la nevera y de otros consumidores. La sobretensión puede dañar el sistema electrónico de los aparatos.

Por motivos de seguridad, la nevera está equipada con una protección electrónica contra inversión de polaridad que la protege si no se respeta la polaridad al conectarla a la batería y también si se produce un cortocircuito.

- Presione durante tres segundos el pulsador de encendido/apagado (**1**) .
- ✓ El LED “POWER” (**2**) se ilumina de color verde.  
Cuando la nevera ha alcanzado la temperatura ajustada, el LED se ilumina en naranja.
- ✓ La pantalla (**5**) se enciende e indica la temperatura de enfriamiento actual.
- ✓ La nevera empieza a enfriar el interior.

## 6.7 Regulación de la temperatura (fig. 1, página 3, fig. 2, página 3)

- Presione una vez el pulsador “SET” (4).
- Regule la temperatura de enfriamiento con las teclas “+” (6) o “-” (7).
- ✓ La pantalla indica durante unos segundos la temperatura de enfriamiento ajustada. La pantalla parpadea algunas veces antes de volver a mostrar la temperatura actual.

## 6.8 Selección de la unidad de temperatura (fig. 1, página 3, fig. 2, página 3)

Para la indicación de temperatura puede elegir entre grados centígrados o Fahrenheit. Para ello proceda de la siguiente manera:

- Encienda la nevera.
- Pulse dos veces el pulsador “SET” (4).
- Ajuste con los pulsadores “+” (6) o “-” (7) la unidad de temperatura: grados centígrados o Fahrenheit.
- ✓ La pantalla indica durante unos segundos la unidad de temperatura ajustada. La pantalla parpadea algunas veces antes de volver a mostrar la temperatura actual.

## 6.9 Uso del controlador de batería



### **¡AVISO! Peligro de ocasionar daños materiales**

Cuando el controlador desconecta la batería, ésta ya no dispone de su carga plena. Evite continuos arranques o poner en funcionamiento otros consumidores de corriente sin haber recargado suficientemente la batería. Asegúrese de recargar la batería.

La nevera está provista de un controlador de batería de varias etapas que evita que la batería del vehículo se descargue excesivamente al utilizar la red de a bordo de 12/24 V.

En caso de poner la nevera en funcionamiento en el vehículo con el contacto apagado, ésta se desconectará automáticamente en cuanto la tensión de alimentación descienda por debajo del valor programable. La nevera vuelve a conectarse tan pronto como se cargue la batería y se alcance la tensión de alimentación de reconexión.



**NOTA**

Si el controlador de batería desconecta la nevera porque la tensión es demasiado baja, se apaga entonces la pantalla (fig. 2 5, página 3) y el LED “Power” (fig. 2 2, página 3) parpadea en naranja.

En el modo “HIGH” el controlador de batería se activa antes que en el nivel “LOW” y “MED” (véase la siguiente tabla).

**CF 11, CF 16, CF 26:**

Modo del controlador de batería	LOW	MED	HIGH
Tensión de desconexión a 12 V	10,1 V	11,4 V	11,8 V
Tensión de reconexión a 12 V	11,1 V	12,2 V	12,6 V
Tensión de desconexión a 24 V	21,5 V	24,1 V	24,6 V
Tensión de reconexión a 24 V	23,0 V	25,3 V	26,2 V

Para cambiar el modo del controlador de la batería, proceda como sigue (fig. 1, página 3, fig. 2, página 3):

- Encienda la nevera.
- Pulse tres veces el pulsador “SET” (4).
- Ajuste con las teclas “+” (6) o “-” (7) el modo del controlador de la batería.
- ✓ La pantalla indica durante unos segundos el modo ajustado. La pantalla parpadea algunas veces antes de volver a mostrar la temperatura actual.

**NOTA**

Cuando la nevera está alimentada por la batería de arranque, seleccione el modo del controlador de batería “HIGH”. Cuando la nevera está conectada a una batería de alimentación, es suficiente el modo de controlador de batería “LOW”.

Cuando utilice la nevera portátil conectada a la red de corriente alterna, ponga el controlador de batería en la posición “LOW”.

## 6.10 Apagar la nevera (fig. 1, página 3, fig. 2, página 3)

- Vacíe la nevera.
- Apague la nevera: Presione durante tres segundos el pulsador de encendido/apagado (1) .
- Extraiga la clavija de conexión.

Si no desea usar la nevera durante un largo período de tiempo:

- Deje la tapa ligeramente abierta. De esta forma, evitará la formación de olores.

## 6.11 Descongelar la nevera

Es posible que la humedad del aire se deposite en forma de escarcha en el evaporador o en el interior de la nevera, disminuyendo de este modo la potencia frigorífica.

Descongele a tiempo el aparato.



### ***¡AVISO! ¡Peligro de daños en el aparato!***

Nunca utilice herramientas duras ni puntiagudas para retirar capas de hielo o despegar productos que se hayan adherido al congelarse.

Para descongelar la nevera, proceda como se indica a continuación:

- Extraiga los productos.
- En caso necesario, coloque los productos en otro frigorífico para mantenerlos fríos.
- Apague el aparato.
- Deje abierta la tapa.
- Seque con un paño el agua descongelada.

## 6.12 Sustitución del fusible de clavija (12/24 V) (fig. 5, página 4)

- Saque el casquillo de compensación (4) del enchufe.
- Desenrosque el tornillo (5) de la mitad superior de la carcasa (6).
- Levante con cuidado la mitad superior de la carcasa separándola de la mitad inferior (1).
- Extraiga la clavija de contacto (3).
- Cambie el fusible averiado (2) por otro nuevo con los mismos valores (T8A, 32V).
- Vuelva a montar el enchufe procediendo en el orden inverso.

## 6.13 Sustitución de la bombilla (CF16, CF26)

- Presione hacia abajo el pasador (fig. 6 2, página 4), de forma que la pieza transparente (fig. 6 1, página 4) de la lámpara se pueda extraer hacia delante.
- Cambie la bombilla.
- Vuelva a introducir la lámpara en la carcasa.

## 7 Limpieza y mantenimiento



### **¡ADVERTENCIA!**

Desconecte el aparato de la red antes de proceder con la limpieza o el mantenimiento del mismo.



### **¡AVISO! ¡Peligro de ocasionar daños materiales!**

- Nunca limpie la nevera bajo el chorro de agua corriente ni inmersa en agua jabonosa.
- No emplee productos de limpieza corrosivos u objetos que puedan arañar o deteriorar el aparato durante su limpieza.

- Limpie de vez en cuando el interior y el exterior de la nevera con un paño húmedo.
- Asegúrese de que las aberturas de ventilación y desaireación del aparato están limpias de polvo para que se pueda evacuar el calor generado durante el funcionamiento y el aparato no resulte perjudicado.

## 8 Solución de averías

Avería	Posible causa	Propuesta de solución
El aparato no funciona, el LED "POWER" no se ilumina.	No hay tensión en el enchufe de corriente continua del vehículo.	En la mayoría de los vehículos debe estar conectado el interruptor de encendido para que la toma de corriente de la red continua reciba tensión.
	La caja de enchufe de tensión alterna no conduce tensión.	Inténtelo en otra toma.
<b>CF11, CF26:</b> El aparato no enfría (la clavija está conectada, el LED "POWER" se ilumina).	Compresor averiado.	Sólo un servicio de atención al cliente autorizado puede realizar la reparación.
<b>CF11, CF16:</b> El aparato no enfría (el enchufe está enchufado, el LED "POWER" parpadea en naranja, la pantalla está vacía).	La tensión en la caja de enchufe de 12/24 voltios es demasiado baja.	Compruebe la batería y cárguela si fuera necesario. Compruebe los cables y las conexiones.
En caso de funcionamiento a través de la caja de enchufe de 12/24 V (toma de corriente continua): el encendido está conectado, pero el aparato no funciona y el LED "POWER" no está iluminado. Desenchufe la nevera y realice las siguientes comprobaciones.	El casquillo del enchufe de corriente continua está sucio y, en consecuencia, el contacto eléctrico es defectuoso.	Si la clavija se calienta demasiado en el enchufe de corriente continua, puede que sea necesario limpiar el casquillo o que la clavija no se haya montado correctamente.
	Se ha fundido el fusible de la clavija de 12/24 V.	Cambie el fusible de clavija de 12/24 V (fig. 5 2, página 4).
	Se ha fundido el fusible del vehículo.	Cambie el fusible del vehículo correspondiente a la caja de enchufe de 12/24 V (normalmente de 15 A) (consulte para ello las instrucciones de su automóvil).
<b>CF11:</b> El LED "ERROR" parpadea y la pantalla muestra "ERR1" o "ERR2".	Aparato averiado.	Sólo un servicio de atención al cliente autorizado puede realizar la reparación.
<b>CF16:</b> La pantalla muestra un mensaje de error (por ejemplo, "Err1") y el aparato no enfría.	El aparato se ha apagado por un fallo interno.	La reparación solo puede ser realizada por un servicio de atención al cliente autorizado.

Avería	Posible causa	Propuesta de solución
<b>CF26:</b> LED "ERROR" parpadea durante más de 2 minutos siguiendo esta secuencia: 3 parpadeos, pausa, 3 parpadeos, pausa...	Aparato averiado.	Solo un servicio de atención al cliente autorizado puede realizar la reparación.





## 9 Gestión de residuos

- Deseche el material de embalaje en el contenedor de reciclaje correspondiente.



Quando vaya a desechar definitivamente el producto, infórmese en el centro de reciclaje más cercano o en un comercio especializado sobre las normas pertinentes de eliminación de materiales.

## 10 Datos técnicos

	CF 11	CF 16	CF 26
N.º de art.:	9105330183	9105330184	9105330185
Tensión de conexión:	12/24 V $\equiv$ y 100–240 V $\sim$		
Consumo de potencia:	30 W	35 W	35 W
Corriente nominal:			
100 V $\sim$ :	0,5 A	0,5 A	0,5 A
240 V $\sim$ :	0,1 A	0,1 A	0,1 A
12 V $\equiv$ :	2,2 A	2,9 A	2,9 A
24 V $\equiv$ :	1,3 A	1,7 A	1,7 A
Margen de enfriamiento:	de +10 °C a -18 °C		
Clase de eficiencia energética:	A++	A++	A++
Categoría:	Categoría 1 (Nevera con uno o varios compartimentos para alimentos frescos)		
Clase climática:	N o T		
Temperatura ambiente:	de +16 °C a +43 °C		
Emisiones de ruido:	46 dB (A)	48 dB (A)	48 dB (A)
Capacidad bruta:	11 l	16 l	23 l
Capacidad útil:	10,5 l	15 l	21 l
Dimensiones (A x H x P):	540 x 352 x 235 mm	549,5 x 366 x 260 mm	550 x 425 x 260 mm
Peso	9,2 kg	10,2 kg	12,7 kg
Homologación/certificados:	   		



### NOTA

A partir de temperaturas ambiente superiores a +32°C (90° F) no será posible alcanzar la temperatura mínima.

El circuito de refrigeración contiene R134a.

**Prima di effettuare la messa in funzione leggere accuratamente questo manuale di istruzioni, conservarlo e, in caso di trasmissione dell'apparecchio consegnarlo all'utente successivo.**

Il produttore declina ogni responsabilità per danni risultanti da un **uso non conforme alla destinazione** o da un **impiego scorretto**.

## Indice

1	Spiegazione dei simboli . . . . .	72
2	Indicazioni di sicurezza . . . . .	73
3	Dotazione . . . . .	75
4	Conformità d'uso . . . . .	76
5	Descrizione tecnica . . . . .	76
6	Impiego . . . . .	78
7	Pulizia e cura . . . . .	85
8	Risoluzione dei guasti . . . . .	86
9	Smaltimento . . . . .	87
10	Specifiche tecniche . . . . .	88

## 1 Spiegazione dei simboli



### **AVVERTENZA!**

**Avviso di sicurezza:** la mancata osservanza di questo avviso può causare ferite gravi anche mortali.



### **ATTENZIONE!**

**Avviso di sicurezza:** la mancata osservanza di questo avviso può essere causa di lesioni.



### **AVVISO!**

La mancata osservanza di questa nota può causare danni materiali e compromettere il funzionamento del prodotto.



**NOTA**

Informazioni integranti relative all'impiego del prodotto.

► **Modalità di intervento:** questo simbolo indica all'utente che è necessario un intervento. Le modalità di intervento necessarie saranno descritte passo dopo passo.

✓ Questo simbolo descrive il risultato di un intervento.

**Fig. 1 5, pagina 3:** questi dati si riferiscono ad un elemento in una figura, in questo caso alla “posizione 5 nella figura 1 a pagina 3”.

## 2 Indicazioni di sicurezza

### 2.1 Sicurezza generale

**AVVERTENZA!**

- Se l'apparecchio presenta danni visibili, non metterlo in funzione.
- Se il cavo di allacciamento di questo apparecchio viene danneggiato, esso deve essere sostituito dal produttore, da parte del suo servizio clienti, oppure da una persona sufficientemente qualificata, al fine di evitare pericoli.
- Questo apparecchio deve essere riparato solo da personale specializzato. Le riparazioni effettuate in modo scorretto potrebbero causare rischi enormi.
- Il presente apparecchio può essere usato da bambini a partire dagli 8 anni e da utenti con ridotte capacità fisiche, sensoriali o mentali o inesperti e/o con conoscenze insufficienti, se non sono lasciati soli o se sono stati istruiti sull'utilizzo sicuro dell'apparecchio e hanno compreso i pericoli che possono insorgere.
- La pulizia e la manutenzione da parte dell'utente non possono essere compiute da bambini lasciati soli.
- I bambini non possono giocare con l'apparecchio.
- Sorvegliare i bambini per evitare che giochino con l'apparecchio.
- Conservare e utilizzare l'apparecchio lontano dalla portata dei bambini al di sotto degli 8 anni.

- Nell'apparecchio non conservare sostanze esplosive come ad es. bombolette spray con gas propellente infiammabile.

**ATTENZIONE!**

- Staccare l'apparecchio dalla rete
  - prima di effettuare la pulizia e la cura
  - dopo ogni utilizzo
- I prodotti alimentari possono essere conservati solo nelle confezioni originali o in contenitori adeguati.

**AVVISO!**

- Confrontare i dati della tensione riportati sulla targhetta con quelli delle prese e degli attacchi disponibili.
- Collegare l'apparecchio solo con il cavo di allacciamento CC alla spina CC del veicolo (ad es. accendisigari).
- Collegare l'apparecchio solo nel modo seguente:
  - con il cavo di allacciamento CC alla spina CC del veicolo (ad es. accendisigari)
  - oppure con il cavo di allacciamento da 230 V alla rete di alimentazione in corrente alternata da 230 V
- Collegare l'apparecchio con il cavo di allacciamento da 230 V alla rete di alimentazione in corrente alternata da 230 V.
- Non estrarre mai la spina dalla presa tirando il cavo di allacciamento.
- Quando il frigorifero è collegato ad un presa CC: Staccare il frigorifero e le altre utenze dalla batteria prima di collegare il caricabatterie rapido.
- Quando il frigorifero è collegato ad un presa CC: Interrompere il collegamento o spegnere il frigorifero se il motore viene spento. Altrimenti la batteria si può scaricare.
- Il frigorifero non è adatto per il trasporto di sostanze corrosive o solventi.
- Questo frigorifero contiene nell'isolamento ciclopentano infiammabile. I gasi contenuti nel materiale di isolamento richiedono un processo di smaltimento particolare. Al termine della sua vita utile, smaltire l'apparecchio in modo conforme.

## 2.2 Sicurezza durante il funzionamento dell'apparecchio



### ATTENZIONE!

- Prima della messa in funzione assicurarsi che la linea di alimentazione e la spina siano asciutte.



### AVVISO!

- Non utilizzare apparecchi elettrici all'interno del frigorifero ad eccezione di quelli consigliati dallo stesso produttore.
- Non collocare l'apparecchio nelle vicinanze di fiamme libere o altre fonti di calore (riscaldamento, intensa esposizione ai raggi solari, forni a gas ecc.).
- **Pericolo di surriscaldamento!**  
Assicurarsi che il calore generato durante il funzionamento sfiati sufficientemente. Assicurarsi che la distanza fra l'apparecchio e le pareti o altri oggetti sia tale che l'aria possa circolare liberamente.
- Fare attenzione che le feritoie di aerazione non vengano coperte.
- Non versare nessun tipo di liquido o ghiaccio nel contenitore interno.
- Non immergere mai l'apparecchio in acqua.
- Proteggere l'apparecchio e i cavi dal caldo e dall'umidità.

## 3 Dotazione

- Frigorifero portatile con compressore
- Cavo di collegamento per corrente continua
- Cavo di collegamento per corrente alternata
- Istruzioni per l'uso
- Tracolla (CF 11)

## 4 Conformità d'uso

I frigoriferi portatili con compressore CF 11 (n. art. 9105330183), CF 16 (n. art. 9105330184), CF 26 (n. art. 9105330185) sono adatti al raffreddamento e al congelamento di alimenti.

Il frigorifero portatile con compressore è stato realizzato per il funzionamento con una presa di bordo da 12/24-V== di un'auto (presa di corrente continua), di un camper o con una rete di alimentazione in corrente alternata.

Il frigorifero portatile con compressore è adatto anche per il campeggio. Non esporre il frigorifero portatile con compressore alla pioggia.



### **ATTENZIONE! Pericolo per la salute!**

Controllare che la capacità di raffreddamento del frigorifero portatile con compressore sia conforme ai requisiti dei generi alimentari o dei medicinali che si desidera raffreddare.

## 5 Descrizione tecnica

Il frigorifero può raffreddare, mantenere freddi e congelare prodotti. Il raffreddamento avviene mediante un circuito di raffreddamento che non richiede manutenzione e con compressore.

Il frigorifero portatile è adatto anche per l'uso mobile.

Quando il frigorifero portatile viene utilizzato su veicoli, può essere fissato con la cintura di sicurezza (CF 11).

Nel caso di impiego su imbarcazioni il frigorifero può essere sottoposto a uno sbandamento continuo di 30°.

Un dispositivo di controllo automatico della batteria, attivabile e integrato nell'apparecchio, protegge la batteria del veicolo da uno scaricamento eccessivo (vedi capitolo "Utilizzo del dispositivo di controllo automatico della batteria" a pagina 81).

## 5.1 Elementi di comando e indicazione

Pannello di controllo (fig. **1**, pagina 3, fig. **2**, pagina 3)

Pos.	Denominazione	Spiegazione
1	Interruttore On/Off	Accende o spegne il frigorifero portatile se si tiene premuto il tasto da uno a due secondi
2	POWER	Spia di funzionamento
		Il LED si accende con luce verde      Il compressore è in funzione; la temperatura impostata non è ancora stata raggiunta
		Il LED si accende con luce arancione      La temperatura impostata è stata raggiunta
		Il LED lampeggia con luce arancione      Tensione troppo bassa
3	ERROR	Il LED lampeggia con luce rossa:      Il dispositivo è acceso ma non è pronto per il funzionamento
4	SET	Seleziona la modalità di impostazione <ul style="list-style-type: none"> <li>– Regolazione della temperatura</li> <li>– Regolazione della temperatura (°Celsius o °Fahrenheit)</li> <li>– Impostazione del dispositivo di controllo automatico della batteria</li> </ul>
5	Display	Indica la temperatura del vano frigorifero I primi tre numeri del display a quattro caratteri indicano la temperatura, il quarto carattere indica l'unità di misura della temperatura (°C o °F). In caso di malfunzionamento, il display visualizza i messaggi di errore "Err1" o "Err2":
6	+	Premuto una volta aumenta il valore impostato
7	-	Premuto una volta diminuisce il valore impostato

## 6 Impiego

Il frigorifero portatile è provvisto d'illuminazione interna LED che rimane accesa se è presente tensione. Il consumo energetico di questa illuminazione interna LED è estremamente basso e trascurabile rispetto al consumo complessivo del dispositivo.

### 6.1 Prima della messa in funzione iniziale

**NOTA**

Per motivi igienici, prima della messa in funzione iniziale del frigorifero, pulirne l'interno e l'esterno con un panno umido (vedi anche capitolo "Pulizia e cura" a pagina 85).

### 6.2 Suggerimenti per risparmiare energia

- Scegliere un luogo di impiego ben aerato e riparato dai raggi solari.
- Prima di immagazzinare cibi caldi nel dispositivo, lasciarli prima raffreddare.
- Non aprire il frigorifero più spesso del necessario.
- Non lasciare il coperchio aperto più del necessario.
- Sbrinare il vostro frigorifero appena si è formato uno strato di ghiaccio.
- Evitare un abbassamento eccessivo della temperatura interna se non necessario.

### 6.3 Chiusura del frigorifero portatile

- Chiudere il coperchio.
- Premere il fermo (fig. **3** 7, pagina 3) verso il basso, finché non si innesta con uno scatto udibile.

## 6.4 Collegamento del frigorifero

### Collegamento alla presa di corrente continua

**NOTA**

Se il frigorifero viene collegato alla presa di corrente continua del veicolo, assicurarsi di avere inserito l'accensione per alimentare il dispositivo con la corrente.

- Collocare il frigorifero su una base stabile.  
Assicurarsi che le feritoie di aerazione non vengano coperte e che l'aria calda prodotta possa fuoriuscire liberamente.
- Collegare il cavo da 12/24 V alla presa di corrente continua del veicolo.

### Collegamento a una rete di alimentazione in corrente alternata da 100–240 V (ad es. a casa o in ufficio)

**PERICOLO! Pericolo di morte a causa di scossa elettrica!**

- Non usare spine e interruttori se avete mani o piedi bagnati.
- Se il frigorifero si trova a bordo di un'imbarcazione ed è azionato mediante un collegamento a terra con una rete di corrente alternata da 100-240 V, è necessario in ogni caso inserire un interruttore differenziale di protezione fra la rete di alimentazione in corrente alternata da 100-240 V e il frigorifero.  
Fatevi consigliare da un esperto.

Il frigorifero portatile dispone di un alimentatore multitensione integrato con circuito prioritario per il collegamento alla tensione alternata da 100–240 V. Tramite il circuito prioritario il dispositivo viene commutato automaticamente sul funzionamento di rete quando viene allacciato a una rete di alimentazione in corrente alternata da 100–240 V, anche se il cavo di collegamento da 12/24 V è ancora inserito.

- Inserire il cavo di collegamento da 100–240 V nella presa di tensione alternata del dispositivo e collegarlo alla rete di alimentazione di corrente alternata da 100–240 V.

## 6.5 Fissaggio del frigorifero portatile nel veicolo (CF11)

- Aprire il coperchio del frigorifero portatile.
- Inserire la cintura di sicurezza nella guida (fig. **4** 1, pagina 4) del frigorifero portatile.
- Chiudere il coperchio.
- Inserire la cintura di sicurezza e tenderla.

## 6.6 Attivazione del frigorifero portatile (fig. **1**, pagina 3, fig. **2**, pagina 3)



### **AVVISO! Pericolo di danni!**

- Assicurarsi sempre che il calore generato durante il funzionamento fuoriesca sufficientemente. Fare attenzione che le feritoie di aerazione non vengano coperte. Fare in modo che la distanza fra il dispositivo e le pareti o altri oggetti sia tale da permettere all'aria di circolare liberamente.
- Assicurarsi che nel frigorifero si trovino solo oggetti o prodotti che possono essere raffreddati alla temperatura selezionata.
- Prima di caricare la batteria con un caricabatterie rapido, staccare il frigorifero portatile e altre utenze dalla batteria. Le sovratensioni possono danneggiare il sistema elettronico dei dispositivi.

Per motivi di sicurezza, il frigorifero portatile è dotato di una protezione elettronica che lo protegge contro l'inversione di polarità nel collegamento con la batteria e contro un eventuale cortocircuito.

- Premere l'interruttore On/Off (**1**) per tre secondi.
- ✓ Il LED "POWER" (**2**) si accende con luce verde.  
Quando il frigorifero portatile raggiunge la temperatura memorizzata, il LED diventa arancione.
- ✓ Il display (**5**) si accende e visualizza la temperatura di raffreddamento attuale.
- ✓ Il vano interno del frigorifero inizia a raffreddarsi.



## 6.7 Regolazione della temperatura (fig. 1, pagina 3, fig. 2, pagina 3)

- Premere una volta il tasto “SET” (4).
- Impostare la temperatura di raffreddamento con i tasti “+” (6) e “-” (7).
- ✓ Il display visualizza per alcuni secondi la temperatura di raffreddamento impostata. Il display lampeggia alcune volte prima di tornare alla visualizzazione della temperatura attuale.

## 6.8 Selezione dell'unità di misura della temperatura (fig. 1, pagina 3, fig. 2, pagina 3)

L'indicazione di temperatura può essere selezionata in gradi Celsius e Fahrenheit. A questo scopo procedere come segue.

- attivare il frigorifero portatile.
- Premere due volte il tasto “SET” (4).
- Impostare con i tasti “+” (6) o “-” (7), l'unità di misura della temperatura in °Celsius o °Fahrenheit.
- ✓ Il display visualizza per alcuni secondi l'unità di temperatura impostata. Il display lampeggia alcune volte prima di tornare alla visualizzazione della temperatura attuale.

## 6.9 Utilizzo del dispositivo di controllo automatico della batteria



### **AVVISO! Pericolo di danni!**

Quando la batteria viene spenta dal dispositivo di controllo automatico della batteria essa non dispone più della sua capacità di carica totale, evitare quindi ripetuti avvii o il funzionamento di utenze senza fasi di carica di lunga durata. Fare in modo che la batteria venga ricaricata.

Il frigorifero portatile dispone di un dispositivo di controllo automatico della batteria a più livelli che protegge la batteria del veicolo da uno scaricamento eccessivo durante il collegamento alla rete di bordo da 12/24 V.

Se il frigorifero viene azionato nel veicolo a motore spento, il frigorifero si spegne automaticamente non appena la tensione di alimentazione scende al di sotto di un valore impostabile. Il frigorifero portatile si riaccende non appena viene raggiunta la tensione di ripristino ottenuta caricando la batteria.



**NOTA**

Quando il frigorifero portatile viene spento dal dispositivo di controllo automatico della batteria perché la tensione è insufficiente, il display si spegne (fig. **2** 5, pagina 3) e il LED “Power” (fig. **2** 2, pagina 3) lampeggia con luce arancione.

Nella modalità “HIGH”, il dispositivo di controllo automatico della batteria si attiva più velocemente che nei livelli “LOW” e “MED” (vedi la tabella seguente).

**CF 11, CF16, CF26:**

Modalità del dispositivo di controllo automatico della batteria	LOW	MED	HIGH
Tensione di interruzione a 12 V	10,1 V	11,4 V	11,8 V
Tensione di ripristino a 12 V	11,1 V	12,2 V	12,6 V
Tensione di interruzione a 24 V	21,5 V	24,1 V	24,6 V
Tensione di ripristino a 24 V	23,0 V	25,3 V	26,2 V

Per cambiare la modalità per il dispositivo di controllo automatico della batteria, procedere nel seguente modo (fig. **1**, pagina 3, fig. **2**, pagina 3):

- Attivare il frigorifero portatile.
- Premere tre volte il tasto “SET” (**4**).
- Impostare con i tasti “+” (**6**) o “-” (**7**) la modalità per il dispositivo di controllo automatico della batteria.
- ✓ Il display visualizza per alcuni secondi la modalità impostata. Il display lampeggia alcune volte prima di tornare alla visualizzazione della temperatura attuale.

**NOTA**

Se il frigorifero è alimentato dalla batteria di avviamento del veicolo, selezionare la modalità "HIGH" del dispositivo di controllo automatico della batteria. Se il frigorifero è collegato a una batteria di alimentazione, è sufficiente selezionare la modalità "LOW" del dispositivo di controllo automatico della batteria.

Se si vuole mettere in funzione il frigorifero portatile con la rete di alimentazione di corrente alternata, portare il dispositivo di controllo automatico della batteria su "LOW".

## 6.10 Disattivazione del frigorifero portatile (fig. **1**, pagina 3, fig. **2**, pagina 3)

- Svuotare il frigorifero portatile.
- Disattivare il frigorifero portatile: Premere l'interruttore On/Off (**1**) per tre secondi.
- Estrarre la spina.

Nel caso in cui il frigorifero portatile non venga utilizzato per un lungo periodo di tempo:

- Lasciare il coperchio leggermente aperto. In questo modo si impedisce la formazione di odori.

## 6.11 Sbrinamento del frigorifero

L'umidità dell'aria può condensarsi sul vaporizzatore o all'interno del frigorifero formando brina la quale diminuisce la potenza frigorifera.

Sbrinare perciò il dispositivo a tempo debito.

**AVVISO! Pericolo di danni al dispositivo!**

Non impiegare mai utensili duri o acuminati per rimuovere gli strati di ghiaccio o per liberare oggetti congelati.

Per sbrinare il frigorifero, procedere come segue:

- Togliere i prodotti dal frigorifero.
- Metterli eventualmente in un altro frigorifero affinché si mantengano freddi.
- Spegnerne il dispositivo.

- Lasciare il coperchio aperto.
- Asciugare la condensa.

## **6.12 Sostituzione del fusibile della spina (12/24 V) (fig. 5, pagina 4)**

- Estrarre il manicotto di compensazione (4) dalla spina.
- Svitare la vite (5) dalla metà superiore dell'alloggiamento (6).
- Sollevare con cautela la metà superiore dell'alloggiamento da quella inferiore (1).
- Estrarre il piedino di contatto (3).
- Sostituire il fusibile guasto (2) con uno nuovo dello stesso amperaggio (T8A 32V).
- Riasssemblare la spina nell'ordine inverso.

## **6.13 Sostituzione della lampadina (CF 16, CF 26)**

- Premere il pin di commutazione (fig. 6 2, pagina 4) verso il basso in modo tale che la parte trasparente (fig. 6 1, pagina 4) della lampadina possa essere estratta dal davanti.
- Sostituire la lampadina.
- Inserire di nuovo la lampadina in sede.

## 7 Pulizia e cura

**AVVERTENZA!**

Staccare l'apparecchio dalla rete ogni volta che si effettua la pulizia e la cura.

**AVVISO! Pericolo di danni!**

- Non lavare mai il frigorifero sotto acqua corrente e non immergerlo in acqua per risciaccarlo.
- Per la pulizia non impiegare detersivi corrosivi oppure oggetti ruvidi, perché potrebbero danneggiare il frigorifero.

- Pulire l'interno e l'esterno dell'apparecchio di tanto in tanto con un panno umido.
- Assicurarsi che le aperture di aerazione e disaerazione dell'apparecchio siano prive di polvere e sporizia in modo da permettere, al calore generato durante il funzionamento, di fuoriuscire e non danneggiare l'apparecchio.

## 8 Risoluzione dei guasti

Guasto	Possibile causa	Proposta di soluzione
Il dispositivo non funziona, il LED "POWER" è spento.	Nella presa di corrente continua del veicolo non c'è tensione.	Nella maggior parte dei veicoli è necessario che l'interruttore di accensione sia inserito perché alla presa di bordo possa arrivare tensione.
	Nella presa di corrente alternata non c'è tensione.	Provare a collegare il dispositivo a un'altra presa.
<b>CF11, CF26:</b> Il dispositivo non raffredda (la spina è inserita nella presa, il LED "POWER" è acceso).	Compressore difettoso.	I lavori di riparazione devono essere effettuati solo da un centro autorizzato per il Servizio Assistenza Clienti.
<b>CF11, CF16:</b> Il dispositivo non raffredda (la spina è inserita nella presa, il LED "POWER" lampeggia, il display è vuoto).	La tensione alla presa da 12/24 Volt è troppo bassa.	Controllare la batteria ed eventualmente caricarla. Controllare i cavi e i collegamenti.
Con il funzionamento a una presa da 12/24 V (presa di corrente continua): l'accensione è inserita, il dispositivo non funziona e il LED "POWER" non è acceso. Estrarre la spina dalla presa ed eseguire le seguenti verifiche.	La presa di corrente continua è sporca. Questo provoca un contatto elettrico sbagliato.	Se la spina inserita nella presa di corrente continua si scalda molto, significa che è necessario pulirla o che probabilmente non è montata in modo corretto.
	Il fusibile della spina da 12/24 V è bruciato.	Sostituire il fusibile della spina da 12/24V (fig. 5 2, pagina 4).
	Il fusibile del veicolo è bruciato.	Sostituire il fusibile del veicolo della presa da 12/24 V (solitamente di 15 A); (osservare inoltre le istruzioni per il funzionamento del vostro veicolo).
<b>CF11:</b> Il LED "ERROR" lampeggia e il display indica "ERR1" o "ERR2".	Dispositivo guasto.	I lavori di riparazione devono essere effettuati solo da un centro autorizzato per il Servizio Assistenza Clienti.
<b>CF16:</b> Il display indica un messaggio di errore (ad es. "Err1") e il dispositivo non raffredda.	Un guasto di funzionamento interno ha spento il dispositivo.	I lavori di riparazione devono essere eseguiti solo da un servizio assistenza clienti autorizzato.
<b>CF26:</b> Il LED "ERROR" lampeggia per più di 2 min. nel seguente modo: 3x lampeggio, pausa, 3x lampeggio, pausa, ...	Dispositivo guasto.	I lavori di riparazione devono essere effettuati solo da un centro autorizzato per il Servizio Assistenza Clienti.





## 9 Smaltimento

- Raccogliere il materiale di imballaggio possibilmente negli appositi contenitori di riciclaggio.



Quando il prodotto viene messo fuori servizio definitivamente, informarsi al centro di riciclaggio più vicino, oppure presso il proprio rivenditore specializzato, sulle prescrizioni adeguate concernenti lo smaltimento.

## 10 Specifiche tecniche

	CF 11	CF16	CF26
N. art.:	9105330183	9105330184	9105330185
Tensione di allacciamento:	12/24 V $\equiv$ e 100–240 V $\sim$		
Potenza assorbita:	30 W	35 W	35 W
Corrente nominale:			
100 V $\sim$ :	0,5 A	0,5 A	0,5 A
240 V $\sim$ :	0,1, A	0,1, A	0,1, A
12 V $\equiv$ :	2,2 A	2,9 A	2,9 A
24 V $\equiv$ :	1,3 A	1,7 A	1,7 A
Intervallo di temperatura di raffreddamento:	da +10 °C a -18 °C		
Classe di efficienza energetica:	A++	A++	A++
Categoria:	Categoria 1 (frigorifero con uno o più scomparti per alimenti freschi)		
Classe climatica:	N o T		
Temperatura ambiente:	da +16 °C a +43 °C		
Emissioni acustiche:	46 dB (A)	48 dB (A)	48 dB (A)
Capacità lorda:	11 l	16 l	23 l
Volume utile:	10,5 l	15 l	21 l
Dimensioni (L x A x P):	540 x 352 x 235 mm	549,5 x 366 x 260 mm	550 x 425 x 260 mm
Peso	9,2 kg	10,2 kg	12,7 kg
Certificati di controllo:	   		



### NOTA

In caso di temperature ambiente superiori a 32 °C (90 °F), non è possibile raggiungere la temperatura minima.

Il circuito di raffreddamento contiene R134a.





**Lees deze handleiding voor de ingebruikname zorgvuldig door en bewaar deze. Geef de handleiding bij doorgeven van het toestel door aan de gebruiker.**

De fabrikant kan niet aansprakelijk worden gesteld voor schade die door **gebruik tegen de voorschriften in** of door **verkeerde bediening** wordt veroorzaakt.

## Inhoudsopgave

1	Verklaring van de symbolen . . . . .	90
2	Veiligheidsinstructies . . . . .	91
3	Omvang van de levering . . . . .	93
4	Reglementair gebruik . . . . .	94
5	Technische beschrijving . . . . .	94
6	Bediening . . . . .	96
7	Reiniging en onderhoud . . . . .	102
8	Verhelpen van storingen . . . . .	103
9	Afvoer . . . . .	104
10	Technische gegevens . . . . .	105

## 1 Verklaring van de symbolen



### **WAARSCHUWING!**

**Veiligheidsaanwijzing:** Het niet naleven kan leiden tot overlijden of ernstig letsel.



### **VOORZICHTIG!**

**Veiligheidsaanwijzing:** Het niet naleven kan leiden tot letsel.



### **LET OP!**

Het niet naleven ervan kan leiden tot materiële schade en de werking van het product beperken.

**INSTRUCTIE**

Aanvullende informatie voor het bedienen van het product.

- ▶ **Handeling:** dit symbool geeft aan dat u iets moet doen. De vereiste handelingen worden stap voor stap beschreven.
- ✓ Dit symbool beschrijft het resultaat van een handeling.

**Afb. 1 5, pagina 3:** deze aanduiding wijst u op een element in een afbeelding, in dit voorbeeld op „positie 5 in afbeelding 1 op pagina 3”.

## 2 Veiligheidsinstructies

### 2.1 Algemene veiligheid

**WAARSCHUWING!**

- Als het toestel zichtbaar beschadigd is, mag het niet in gebruik worden genomen.
- Als de aansluitkabel van dit toestel wordt beschadigd, moet deze, om gevaren te vermijden, door de fabrikant, diens klantenservice of een gelijkwaardig gekwalificeerd persoon vervangen worden.
- Reparaties aan dit toestel mogen uitsluitend door vakmonteurs uitgevoerd worden. Door ondeskundige reparaties kunnen grote gevaren ontstaan.
- Dit toestel kan door kinderen vanaf 8 jaar en ouder evenals door personen met verminderde fysieke, zintuiglijke of geestelijke vermogens of tekortschietende ervaring en/of kennis gebruikt worden, als ze worden begeleid of hun is uitgelegd hoe ze het toestel veilig kunnen gebruiken. Ook dienen ze inzicht te hebben in de gevaren die het gebruik van het toestel met zich meebrengt.
- Reiniging en gebruikersonderhoud mogen niet door kinderen zonder begeleiding worden uitgevoerd.
- Kinderen mogen niet met het toestel spelen.
- Er moet toezicht worden gehouden op kinderen, zodat ze niet met toestel gaan spelen.
- Bewaar en gebruik het toestel buiten het bereik van kinderen onder 8 jaar.

- Bewaar geen explosiegevaarlijke stoffen, zoals spuitbussen met brandbaar drijfgas, in het toestel.

**VOORZICHTIG!**

- Scheid het toestel van het net
  - voor iedere reiniging en ieder onderhoud
  - na elk gebruik
- Levensmiddelen mogen alleen in de originele verpakkingen of geschikte bakken worden opgeslagen.

**LET OP!**

- Vergelijk de spanning op het typeplaatje met de voorhanden energievoorziening.
- Sluit het toestel alleen met de DC-aansluitkabel op een DC-stopcontact in het voertuig (bijv. sigarettenaansteker) aan.
- Sluit het toestel alleen als volgt aan:
  - met de DC-aansluitkabel aan een DC-stopcontact in het voertuig (bijv. sigarettenaansteker)
  - of met de 230-V-aansluitkabel op het 230-V-wisselstroomnet
- Sluit het toestel met de 230-V-aansluitkabel op het 230-V-wisselstroomnet aan.
- Trek de stekker nooit aan de aansluitkabel uit het stopcontact.
- Als het koeltoestel aan de DC-contactdoos is aangesloten: Klem uw koeltoestel en andere verbruikers van de accu af voor u een snellader aansluit.
- Als het koeltoestel aan de DC-contactdoos is aangesloten: Verbreek de verbinding of schakel het koeltoestel uit, als u de motor uitschakelt. Anders kan de accu worden ontladen.
- Het koeltoestel is niet geschikt voor het transport van bijtende of oplosmiddelhoudende stoffen.
- Deze koeltoestel bevat in de isolering brandbaar cyclopentaan. De gassen in het isoleringsmateriaal vereisen een bijzonder afvoerproces. Voer het apparaat aan het einde van zijn levensduur af volgens de voorschriften.

## 2.2 Veiligheid bij het gebruik van het toestel



### VOORZICHTIG!

- Let er voor de ingebruikneming op dat de voedingskabel en de stekker droog zijn.



### LET OP!

- Gebruik geen elektrische toestellen binnen de koeltoestel, behalve als deze toestellen daarvoor door de fabrikant worden aanbevolen.
- Zet het toestel niet in de buurt van open vlammen of andere warmtebronnen (verwarming, sterke zonnestraling, gasovens enz.).
- **Oververhittingsgevaar!**  
Let er altijd op dat de warmte, die bij het bedrijf ontstaat, goed afgevoerd kan worden. Zorg ervoor, dat het toestel op voldoende afstand tot wanden en voorwerpen staat, zodat de lucht kan circuleren.
- Let erop dat de ventilatiesleuven niet worden afgedekt.
- Doe geen vloeistoffen of ijs in het binnenreservoir.
- Dompel het toestel nooit onder water.
- Bescherm het toestel en de kabels tegen hitte en vocht.

## 3 Omvang van de levering

- Compressorkoelbox
- Aansluitkabel voor gelijkstroom-aansluiting
- Aansluitkabel voor wisselstroom-aansluiting
- Gebruiksaanwijzing
- Schouderriem (CF11)

## 4 Reglementair gebruik

De compressorkoelbox CF 11 (artikelnr. 9105330183), CF 16 (artikelnr. 9105330184), CF 26 (artikelnr. 9105330185) is geschikt voor het koelen en diepvriezen van levensmiddelen.

De compressorkoelbox is bedoeld voor gebruik op een 12/24-V---boord-netstopcontact van een auto (sigarettenaansteker) of camper en op een wisselstroomnet.

De compressorkoelbox is ook geschikt voor op de camping. De compressorkoelbox mag niet aan regen worden blootgesteld.



### **VOORZICHTIG! Gevaar voor de gezondheid!**

Controleer of het koelvermogen van de compressorkoelbox voldoet aan de eisen van de levensmiddelen of geneesmiddelen die u wilt koelen.

## 5 Technische beschrijving

Het koelapparaat kan waren afkoelen, koel houden en diepvriezen. De koeling gebeurt door een onderhoudsvrij koelcircuit met compressor.

Het koelapparaat is geschikt voor mobiel gebruik.

Bij gebruik in voertuigen kan het koelapparaat worden vastgezet met een veiligheidsgordel (CF 11).

Bij het gebruik op boten kan het koelapparaat aan een permanente helling van 30° worden blootgesteld.

Een in het apparaat geïntegreerde accubewaker beschermt uw voertuigaccu tegen te diepe ontlading (zie hoofdstuk „Accubewaker gebruiken” op pagina 99).

## 5.1 Bedienings- en indicatie-elementen

Bedienveld (afb. **1**, pagina 3, afb. **2**, pagina 3)

Pos.	Omschrijving	Verklaring
1	Aan/uit-schakelaar	Schakelt het koelapparaat in of uit als de toets één tot twee seconden wordt ingedrukt
2	POWER	Bedrijfsindicatie
		Led brandt groen      Compressor staat aan; ingestelde temperatuur is nog niet bereikt
		Led brandt oranje      Ingestelde temperatuur is bereikt
		Led knippert oranje      Spanning te laag
3	ERROR	Led knippert rood:      ingeschakeld toestel is niet klaar voor gebruik
4	SET	Kiest de invoermodus – Temperatuur instellen – temperatuureenheid (°Celsius of °Fahrenheit) instellen – Accubewaker instellen
5	Display	Geeft de temperatuur in het koelvak aan De eerste drie van de vier plaatsen op het display geven de temperatuur weer, op de vierde plaats wordt de temperatuureenheid (°C of °F) aangegeven. Indien er fouten optreden geeft het display de foutmelding „Err1” of „Err2” aan.
6	+	Eén keer tikken verhoogt de gekozen invoerwaarde
7	-	Eén keer tikken verlaagt de gekozen invoerwaarde

## 6 Bediening

Het koelapparaat is voorzien van een LED-binnenverlichting, die ingeschakeld blijft, als er spanning op staat. Het energieverbruik van deze LED-verlichting is uiterst laag en te verwaarlozen in vergelijking met het totale energieverbruik van het toestel.

### 6.1 Voor het eerste gebruik



#### **INSTRUCTIE**

Voordat u het nieuwe koelapparaat in gebruik neemt, moet u het om hygiënische redenen van binnen en van buiten reinigen met een vochtige doek (zie ook hoofdstuk „Reiniging en onderhoud” op pagina 102).

### 6.2 Tips om energie te sparen

- Kies een goed geventileerde en tegen zonnestralen beschermde plaats.
- Laat warme spijzen eerst afkoelen, voordat u ze in het toestel koel houdt.
- Open het koelapparaat niet vaker dan nodig.
- Laat het deksel niet langer open staan dan nodig.
- Ontdooi het koelapparaat zodra er zich een ijslaag gevormd heeft.
- Vermijd een onnodig lage binnentemperatuur.

### 6.3 Koelapparaat vergrendelen

- Sluit het deksel.
- Druk de vergrendeling (afb. **3** 7, pagina 3) naar beneden tot deze hoorbaar vastklikt.



## 6.4 Koelapparaat aansluiten

### Op gelijkstroom aansluiten



#### **INSTRUCTIE**

Als u het koelapparaat op de gelijkstroom-contactdoos van uw voertuig aansluit, neem dan in acht dat u eventueel het voertuig-contact moet inschakelen om het apparaat van stroom te voorzien.

- Plaats het koelapparaat op een vaste ondergrond.  
Let erop dat de ventilatiesleuven niet zijn afgedekt en de verwarmde lucht goed kan wegtrekken.
- Sluit de 12/24-V-aansluitkabel aan op de sigarettenaansteker in het voertuig.

### Op een 100/240-V-wisselstroomnet aansluiten (bijv. thuis of op kantoor)



#### **GEVAAR! Levensgevaar door elektrische schok!**

- Werk nooit met stekkers en schakelaars, als u natte handen heeft of met uw voeten op een natte ondergrond staat.
- Als u uw koelapparaat aan boord van een boot per landaansluiting op het 100–240V-wisselstroomnet gebruikt, moet u in ieder geval een aardlekschakelaar tussen 100–240-V-wisselstroomnet en koelapparaat schakelen.  
Laat u door een vakmonteur adviseren.

Het koelapparaat heeft een geïntegreerde multispansningsvoedingseenheid met voorrangschakeling voor de aansluiting op een wisselspanning van 100–240 V. Door de voorrangschakeling wordt automatisch op voeding via het net omgeschakeld, als het toestel op een 100–240-V-wisselstroomnet is aangesloten, ook als de 12/24-V-aansluitkabel nog is aangesloten.

- Steek de 100–240-V-aansluitkabel in de wisselstroombus van het apparaat, en sluit deze aan op het 100–240-V-wisselstroomnet.

## 6.5 Koelapparaat in het voertuig beveiligen (CF 11)

- Open de deksel van het koelapparaat.
- Leg de veiligheidsriem in de geleiding (afb. **4** 1, pagina 4) van het koelapparaat.
- Sluit het deksel.
- Klik de veiligheidsgordel vast en trek hem strak.

## 6.6 Koelapparaat inschakelen (afb. **1**, pagina 3, afb. **2**, pagina 3)



### **LET OP! Gevaar voor beschadiging!**

- Let er altijd op dat de warmte die bij het gebruik ontstaat goed afgevoerd kan worden. Let erop dat de ventilatiesleuven niet worden afgedekt. Zorg ervoor dat het toestel op voldoende afstand tot wanden en voorwerpen staat, zodat de lucht kan circuleren.
- Zorg ervoor dat er zich alleen voorwerpen of waren in het koelapparaat bevinden die op de gekozen temperatuur gekoeld mogen worden.
- Maak het koelapparaat en andere verbruikers los van de accu alvorens de accu met een snellader op te laden. Overspanningen kunnen de elektronica van de toestellen beschadigen.

Voor de veiligheid is het koelapparaat met een elektronische beveiliging tegen verkeerd polen uitgerust, die het koelapparaat tegen verkeerd polen bij aansluiting op de accu en tegen kortsluiting beschermt.

- Druk drie seconden op de aan/uit-schakelaar **(1)** .
- ✓ De LED „POWER” **(2)** brandt groen.  
Als het koelapparaat de opgeslagen temperatuur heeft bereikt, brandt de LED oranje.
- ✓ Het display **(5)** wordt ingeschakeld en geeft de actuele koeltemperatuur weer.
- ✓ Het koelapparaat start met het koelen van de binnenruimte.

## 6.7 Temperatuur instellen (afb. **1**, pagina 3, afb. **2**, pagina 3)

- Druk een keer op de toets „SET” (4).
- Stel met de toetsen „+” (6) resp. „-” (7) de koelmiddeltemperatuur in.
- ✓ Het display geeft voor enkele seconden de ingestelde gewenste koeltemperatuur weer. Het display knippert een paar keer, voordat de weergave van de actuele temperatuur weer verschijnt.

## 6.8 Temperatuureenheid kiezen (afb. **1**, pagina 3, afb. **2**, pagina 3)

U kunt voor de temperatuurindicatie tussen de waarden voor °Celsius en °Fahrenheit kiezen. Ga hiervoor als volgt te werk:

- Schakel het koelapparaat in.
- Druk twee keer op de toets „SET” (4).
- Stel met de toetsen „+” (6) resp. „-” (7) de temperatuureenheid °Celsius of °Fahrenheit in.
- ✓ Het display geeft voor enkele seconden de ingestelde temperatuureenheid weer. Het display knippert een paar keer, voordat de weergave van de actuele temperatuur weer verschijnt.

## 6.9 Accubewaker gebruiken



### **LET OP! Gevaar voor beschadiging!**

De accu beschikt bij het uitschakelen door de accubewaker niet meer over de volledige laadcapaciteit. Vermijd veelvuldig starten of het gebruik van stroomverbruikers zonder lange laadfasen. Zorg ervoor dat de accu weer geladen wordt.

Het koelapparaat is uitgerust met een meertraps accubewaker, die uw voertuigaccu bij de aansluiting op het 12/24-V-boordnet beschermt tegen te diepe ontlading.

Als het koelapparaat bij uitgeschakeld contact in het voertuig wordt gebruikt, wordt het koelapparaat automatisch uitgeschakeld zodra de voedingsspanning daalt onder een ingestelde waarde. Het koelapparaat wordt weer ingeschakeld zodra door oplading van de accu de herinschakelspanning is bereikt.

**INSTRUCTIE**

Indien het koelapparaat wegens een te lage spanning door de accubewaker wordt uitgeschakeld, schakel het display (afb. **2** 5, pagina 3) uit en knippert de LED „Power” (afb. **2** 2, pagina 3) oranje.

In de stand „HIGH” wordt de accubewaker sneller geactiveerd dan in de standen „LOW” en „MED” (zie volgende tabel).

**CF 11, CF 16, CF 26:**

Accubewakermodus	LOW	MED	HIGH
Uitschakelspanning bij 12 V	10,1 V	11,4 V	11,8 V
Herinschakelspanning bij 12 V	11,1 V	12,2 V	12,6 V
Uitschakelspanning bij 24 V	21,5 V	24,1 V	24,6 V
Herinschakelspanning bij 24 V	23,0 V	25,3 V	26,2 V

Wijzig de modus voor de accumonitor als volgt (afb. **1**, pagina 3, afb. **2**, pagina 3):

- Schakel het koelapparaat in.
- Druk drie keer op de toets „SET” (**4**).
- Stel met de toetsen „+” (**6**) bzw. „-” (**7**) de modus voor de accumonitor in.
- ✓ Het display geeft voor enkele seconden de ingestelde modus weer. Het display knippert een paar keer, voordat de weergave van de actuele temperatuur weer verschijnt.

**INSTRUCTIE**

Als het koelapparaat wordt gevoed door de starteraccu, kiest dan de accumonitor-modus „HIGH”. Als het koelapparaat is aangesloten op een voedingsaccu, is de accumonitor-modus „LOW” voldoende.

Als u het koelapparaat op het wisselstroomnet wilt gebruiken, zet u de accumonitor op „LOW”.

## 6.10 Koelapparaat uitschakelen (afb. **1**, pagina 3, afb. **2**, pagina 3)

- Maak het koelapparaat leeg.
- Schakel het koelapparaat uit: Druk drie seconden op de aan/uit-schakelaar (**1**).
- Trek de stekker eruit.

Als u het koelapparaat gedurende langere tijd niet wilt gebruiken:

- laat het deksel licht geopend. Zo verhindert u geurvorming.

## 6.11 Koelapparaat ontdooien

Luchtvochtigheid kan zich op de verdamper of in de binnenruimte van het koelapparaat als rijp afzetten, waardoor het koelvermogen verminderd wordt. Ontdooi het toestel op tijd.



### ***LET OP! Gevaar voor schade aan het toestel!***

Gebruik nooit hard of spits gereedschap voor het verwijderen van ijsslagen of het losmaken van vastgevroren voorwerpen.

Ga als volgt te werk om het koelapparaat te ontdooien:

- Neem de waren eruit.
- Bewaar deze eventueel in een ander koelapparaat, zodat ze koud blijven.
- Schakel het toestel uit.
- Laat het deksel open.
- Veeg het smeltwater op.

## 6.12 Stekkerzekering (12/24 V) vervangen (afb. **5**, pagina 4)

- Trek de adapter (**4**) van de stekker.
- Draai de schroef (**5**) uit de bovenste helft van de behuizing (**6**).
- Til voorzichtig de bovenste helft van de behuizing van het onderste deel (**1**).
- Neem de contactpen (**3**) eruit.
- Vervang de defecte zekering (**2**) door een nieuwe zekering met dezelfde waarde (T8A, 32V).
- Zet de stekker in omgekeerde volgorde weer in elkaar.

## 6.13 Gloeilamp vervangen (CF16, CF26)

- Druk de schakelpen (afb. **6** 2, pagina 4) omlaag zodat het transparante deel (afb. **6** 1, pagina 4) van de lamp naar voren toe kan worden verwijderd.
- Vervang de gloeilamp.
- Plaats de lamp weer in de behuizing.

# 7 Reiniging en onderhoud



### **WAARSCHUWING!**

Scheid voor elke reiniging en verzorging het toestel van het net.



### **LET OP! Gevaar voor beschadiging!**

- Reinig het koeltoestel nooit onder stromend water of in afwaswater.
- Gebruik voor het reinigen geen bijtende schoonmaakmiddelen of harde voorwerpen, aangezien het koeltoestel hierdoor beschadigd zou kunnen raken.

- Reinig het toestel van binnen en buiten af en toe met een vochtige doek.
- Zorg ervoor dat de ventilatieopeningen van het toestel vrij zijn van stof en verontreinigingen, zodat de bij het gebruik ontstane warmte kan worden afgevoerd en het toestel niet beschadigd raakt.

## 8 Verhelpen van storingen

Storing	Mogelijke oorzaak	Voorstel tot oplossing
Het toestel werkt niet, LED „POWER” brandt niet.	Aan de gelijkstroom-contactdoos in het voertuig is geen spanning.	In de meeste voertuigen moet de contactschakelaar zijn ingeschakeld om de gelijkstroomcontactdoos van spanning te voorzien.
	Op het wisselspanningsstopcontact staat geen spanning.	Probeer een ander stopcontact.
<b>CF11, CF26:</b> Het toestel koelt niet (stekker is in het stopcontact, LED „POWER” brandt).	Compressor defect.	De reparatie kan alleen door een geautoriseerd servicebedrijf uitgevoerd worden.
<b>CF11, CF16:</b> Het toestel koelt niet (stekker zit in het stopcontact, led „POWER” knippert, het display is leeg).	De spanning op het 12/24 volt-stopcontact is te laag.	Controleer de accu en laad hem indien nodig. Controleer de kabels en de verbindingen.
Bij het gebruik met het 12/24-V-stopcontact (sigarettenaansteker): het contact is ingeschakeld, het toestel werkt niet en de LED „POWER” brandt niet. Trek de stekker uit het stopcontact en voer de volgende controles uit.	De fitting van de gelijkstroomcontactdoos is vervuild. Dit heeft een slecht elektrisch contact tot gevolg.	Als de stekker in gelijkstroomcontactdoos heel warm wordt, moet de fitting worden gereinigd of is de stekker mogelijk niet juist gemonteerd.
	De zekering van de 12/24V-stekker is doorgebrand.	Vervang de zekering van de 12/24-V-stekker (afb. <b>5</b> 2, pagina 4).
	De voertuigzekering is doorgebrand.	Vervang de voertuigzekering van het 12/24-V-stopcontact (doorgaans 15 A) (neem hiervoor de gebruiksaanwijzing van uw voertuig in acht).
<b>CF11:</b> De LED „ERROR” knippert en op het display wordt „ERR1” of „ERR2” weergegeven.	Toestel defect.	De reparatie kan alleen door een geautoriseerd servicebedrijf uitgevoerd worden.
<b>CF16:</b> Het display toont een foutmelding (bijvoorbeeld „Err1”) en het apparaat koelt niet.	Een interne bedrijfsstoring heeft het toestel uitgeschakeld.	De reparatie kan alleen door een geautoriseerd servicebedrijf worden uitgevoerd.

Storing	Mogelijke oorzaak	Voorstel tot oplossing
<b>CF26:</b> LED „ERROR” knippert langer dan 2 min als volgt: 3x knipperen, pauze, 3x knipperen, pauze, ...	Toestel defect.	De reparatie kan alleen door een geautoriseerd servicebedrijf uitgevoerd worden.

## 9 Afvoer





- Laat het verpakkingsmateriaal indien mogelijk recyclen.



Als u het product definitief buiten bedrijf stelt, informeer dan bij het dichtstbijzijnde recyclingcentrum of uw speciaalzaak naar de betreffende afvoervoorschriften.



## 10 Technische gegevens

	CF 11	CF 16	CF 26
Artikelnr.:	9105330183	9105330184	9105330185
Aansluitspanning:	12/24 V $\equiv$ en 100–240 V $\sim$		
Opgenomen vermogen:	30 W	35 W	35 W
Nominale stroom:			
100 V $\sim$ :	0,5 A	0,5 A	0,5 A
240 V $\sim$ :	0,1 A	0,1 A	0,1 A
12 V $\equiv$ :	2,2 A	2,9 A	2,9 A
24 V $\equiv$ :	1,3 A	1,7 A	1,7 A
Koelbereik:	+10 °C tot -18 °C		
Energie-efficiëntieklasse:	A++	A++	A++
Categorie:	Categorie 1 (koelkast met een of meerdere opbergvakken voor verse levensmiddelen)		
Klimaatklasse:	N of T		
Omgevingstemperatuur:	+16 °C tot +43 °C		
Geluidsemissie:	46 dB (A)	48 dB (A)	48 dB (A)
Bruto-inhoud:	11 l	16 l	23 l
Nuttige inhoud:	10,5 l	15 l	21 l
Afmetingen (b x h x d):	540 x 352 x 235 mm	549,5 x 366 x 260 mm	550 x 425 x 260 mm
Gewicht	9,2 kg	10,2 kg	12,7 kg
Keurmerk/certificaat:	   		



### INSTRUCTIE

Vanaf omgevingstemperaturen van meer dan 32 °C (90 °F) kan de minimale temperatuur niet meer worden bereikt.

Het koelcircuit bevat R134a.

Læs denne vejledning omhyggeligt igennem før ibrugtagning, og gem den. Giv den til brugeren, hvis du giver apparatet videre.

Producenten hæfter ikke for skader, der er forårsaget af **ukorrekt brug** eller **forkert betjening**.

## Indholdsfortegnelse

1	Forklaring af symbolerne . . . . .	106
2	Sikkerhedshenvisninger . . . . .	107
3	Leveringsomfang . . . . .	109
4	Korrekt brug . . . . .	109
5	Teknisk beskrivelse . . . . .	110
6	Betjening . . . . .	111
7	Rengøring og vedligeholdelse . . . . .	117
8	Udbedring af fejl . . . . .	118
9	Bortskaffelse . . . . .	119
10	Tekniske data . . . . .	120

## 1 Forklaring af symbolerne



### **ADVARSEL!**

**Sikkerhedshenvisning:** Manglende overholdelse kan medføre død eller alvorlig kvæstelse.



### **FORSIGTIG!**

**Sikkerhedshenvisning:** Manglende overholdelse kan medføre kvæstelser.



### **VIGTIGT!**

Manglende overholdelse kan medføre materielle skader og begrænse produktets funktion.

**BEMÆRK**

Supplerende informationer om betjening af produktet.

► **Handling:** Dette symbol viser dig, at du skal gøre noget. De påkrævede handlinger beskrives trin for trin.

✓ Dette symbol beskriver resultatet af en handling.

**Fig. 1 5, side 3:** Denne information henviser til et element på en figur, i dette eksempel til „Position 5 på figur 1 på side 3“.

## 2 Sikkerhedshenvisninger

### 2.1 Generel sikkerhed

**ADVARSEL!**

- Hvis apparatet har synlige beskadigelser, må du ikke tage det i brug.
- Hvis dette apparats tilslutningskabel beskadiges, skal det udskiftes af producenten, dennes kundeservice eller en lignende kvalificeret person for at undgå farer.
- Reparationer på dette apparat må kun foretages af fagfolk. Ved ukorrekte reparationer kan der opstå betydelige farer.
- Dette apparat kan anvendes af børn over 8 år og derudover af personer med begrænsede fysiske, sanse- eller mentale evner eller uden erfaring og/eller viden, hvis de er under opsyn eller blev instrueret i sikker brug af apparatet og forstår farerne, der følger heraf.
- Rengøring og brugerens vedligeholdelse må ikke udføres af børn uden opsyn.
- Børn må ikke lege med apparatet.
- Børn bør være under opsyn for at sikre, at de ikke leger med apparatet.
- Opbevar og anvend apparatet uden for børns rækkevidde (under 8 år).
- Opbevar ikke eksplosive stoffer, som f.eks. spraydåser med drivgas, i apparatet.

**FORSIGTIG!**

- Afbryd apparatet fra nettet
  - før rengøring og vedligeholdelse
  - efter brug
- Levnedsmidler må kun opbevares i original emballage eller egnede beholdere.

**VIGTIGT!**

- Sammenlign spændingsangivelsen på typeskiltet med energiforsyningen, der er til rådighed.
- Tilslut kun apparatet til en DC-stikdåse i køretøjet (f.eks. cigarettænder) med DC-tilslutningskablet.
- Tilslut kun apparatet på følgende måde:
  - Til en DC-stikdåse i køretøjet (f.eks. cigarettænder) med DC-tilslutningskablet
  - Eller til 230 V-vekselstrømnettet med 230 V-tilslutningskablet
- Tilslut apparatet til 230 V-vekselstrømnettet med 230 V-tilslutningskablet.
- Træk aldrig stikket ud af stikdåsen med tilslutningskablet.
- Når køleapparatet er tilsluttet til DC-stikdåsen: Afbryd køleapparatet og andre forbrugere fra batteriet, før du tilslutter hurtigopladeren.
- Når køleapparatet er tilsluttet til DC-stikdåsen: Afbryd forbindelsen, eller slå køleapparatet fra, når motoren standses. I modsat fald kan batteriet blive afladet.
- Køleapparatet er ikke egnet til transport af stoffer, der er ætsende eller indeholder opløsningsmidler.
- Dette køleapparatet indeholder brændbart cyklopentan i isoleringen. Gasserne i isoleringsmaterialet kræver en særlig bortskaffelsesmetode. Aflever apparatet til korrekt bortskaffelse ved afslutningen af dets levetid.

## 2.2 Sikkerhed under anvendelse af apparatet

**FORSIGTIG!**

- Kontrollér før ibrugtagning, at ledningen og stikket er tørre.

**VIGTIGT!**

- Anvend ikke elektriske apparater i køleapparatet, undtagen hvis producenten anbefaler disse apparater hertil.
- Stil ikke apparatet i nærheden af åben ild eller andre varmekilder (varmeapparater, stærk sol, gasovne osv.).
- **Fare for overophedning!**  
Sørg altid for, at varme, der opstår under driften, kan føres tilstrækkeligt bort. Sørg for, at apparatet har tilstrækkelig afstand til vægge og genstande, så luften kan cirkulere.
- Ventilationsåbningerne må ikke tildækkes.
- Fyld ikke væsker eller is i den indvendige beholder.
- Dyb aldrig apparatet i vand.
- Beskyt apparatet og kablerne mod varme og fugtighed.

### 3 Leveringsomfang

- Kompressor-køleboks
- Tilslutningskabel til jævnstrømstilslutning
- Tilslutningskabel til vekselstrømstilslutning
- Betjeningsvejledning
- Skulderrem (CF11)

### 4 Korrekt brug

Kompressor-kompressoren CF 11 (art.nr. 9105330183), CF 16 (art.nr. 9105330184), CF 26 (art.nr. 9105330185) egner sig til at køle og dybfryse levnedsmidler.

Kompressor-køleboksen er beregnet til tilslutning til en 12/24 V---stikdåse i en bil (jævnstrømsstikdåse) eller autocamper samt til et vekselstrømnet.

Kompressor-køleboksen er også egnet i forbindelse med camping. Kompressor-køleboksen må ikke udsættes for regn.

**FORSIGTIG! Sundhedsfare!**

Kontrollér, om kompressor-køleboksens kølekapacitet svarer til kravene for levnedsmidlerne eller lægemidlerne, som du vil køle.

## 5 Teknisk beskrivelse

Køleapparatet kan afkøle varer og holde varer kolde samt dybfryse dem. Afkølingen foretages med et vedligeholdelsesfrit kølekredsløb med kompressor.

Køleapparatet er egnet til mobil anvendelse.

Hvis køleapparatet anvendes i køretøjer, kan den sikres med sikkerhedsselelen (CF11).

Hvis køleapparatet anvendes på både, kan det udsættes for en konstant hældning på 30°.

En batteriovervågning, der er integreret i apparatet, og som kan tilkobles, beskytter køretøjets batteri mod for kraftig afladning (se kapitlet „Anvendelse af batteriovervågningen“ på side 114).

### 5.1 Betjenings- og visningselementer

Betjeningsfelt (fig. **1**, side 3, fig. **2**, side 3)

Pos.	Betegnelse	Forklaring	
1	Tænd-/sluk-tast	Tænder eller slukker køleapparatet, når der trykkes på tasten i et til to sekunder	
2	POWER	Driftsindikator	
		Lysdioden lyser grønt	Kompressoren er tændt; indstillet temperatur er endnu ikke nået
		Lysdioden lyser orange	Den indstillede temperatur er nået
		Lysdioden blinker orange	Spænding for lav
3	ERROR	Lysdioden blinker rødt:	Det tændte apparat er ikke driftsklart.
4	SET	Vælger indtastningsmodussen	
		– Indstilling af temperaturen	
		– Indstilling af temperaturenheden (°celsius eller °fahrenheit)	
		– Indstilling af batteriovervågningen	

Pos.	Betegnelse	Forklaring
5	Display	Viser temperaturen i køleboksen De første tre cifre på det firecifrede display viser temperaturen, det fjerde ciffer temperaturenheden (°C eller °F). I tilfælde af fejl viser displayet fejlmeldingen „Err1“ eller „Err2“.
6	+	Et tryk forøger den valgte indtastningsværdi
7	-	Et tryk reducerer den valgte indtastningsværdi

## 6 Betjening

Køleapparatet er udstyret med en indvendig lysdiodebelysning, som forbliver tændt, når der er spænding. Denne indvendige lysdiodebelysnings energiforbrug er meget lavt og kan der ses bort fra i sammenligning med apparatets samlede energiforbrug.

### 6.1 Før første brug



#### **BEMÆRK**

Før du tager køleapparatet i brug, bør du af hygiejniske årsager rengøre det indvendigt og udvendigt med en fugtig klud (se også kapitlet „Rengøring og vedligeholdelse“ på side 117).

### 6.2 Tips til energibesparelse

- Vælg et anvendelsessted, der er godt ventileret og beskyttet mod sol.
- Lad først varm mad afkøle, før du holder den kold i apparatet.
- Åbn ikke køleapparatet hyppigere end nødvendigt.
- Lad ikke låget være åbent længere end nødvendigt.
- Afrim køleapparatet, så snart der har dannet sig et islag.
- Undgå unødigt lav indvendig temperatur.

### 6.3 Låsning af køleapparatet

- ▶ Luk låget.
- ▶ Tryk låsen (fig. **3** 7, side 3) ned, indtil det kan høres, at den går i indgreb.

### 6.4 Tilslutning af køleapparatet

#### Tilslutning til jævnstrømsstikdåse

**BEMÆRK**

Når du tilslutter køleapparatet til jævnstrømsstikdåsen i køretøjet, skal du evt. slå tændingen til, så apparatet forsynes med strøm.

- ▶ Stil køleapparatet på et fast underlag. Sørg for, at ventilationsåbningerne ikke er tildækkede og den opvarmede luft kan slippe bort.
- ▶ Tilslut 12/24 V-tilslutningskablet til jævnstrømsstikdåsen i køretøjet.

#### Tilslutning til et 100-240 V-vekselstrømnet (f.eks. hjemme eller på kontoret)

**FARE! Livsfare på grund af elektrisk stød!**

- Berør aldrig stik og kontakter, når du har våde hænder eller står med fødderne i vand.
- Hvis køleapparatet skal anvendes om bord på en båd ved hjælp af en tilslutning til 100–240 V-vekselstrømnettet på land, skal du under alle omstændigheder montere et fejlstrømsrelæ mellem 100–240 V-vekselstrømnettet og køleapparatet. Få råd hos en fagmand.

Køleapparatet har en integreret multispændingsnetdel med prioritetskobling til tilslutning til en vekselspænding på 110–240 V. På grund af prioritetskoblingen skiftes der automatisk til netdrift, hvis apparatet er tilsluttet til et 100–240 V-vekselstrømnet, også selv om 12/24 V-tilslutningskablet stadig er tilsluttet.

- ▶ Sæt 100–240 V-tilslutningskablet i apparatets vekselspændingsstik, og tilslut det til 100–240 V-vekselstrømnettet.



## 6.5 Sikring af køleapparatet i køretøjet (CF 11)

- Åbn køleapparatets låg.
- Læg sikkerhedsselen i køleapparatets føring (fig. **4** 1, side 4).
- Luk låget.
- Lad sikkerhedsselen gå i indgreb, og stram den.

## 6.6 Tilkobling af køleapparatet (fig. **1**, side 3, fig. **2**, side 3)



### **VIGTIGT! Fare for beskadigelse!**

- Sørg altid for, at varme, der opstår under driften, kan føres tilstrækkeligt bort. Ventilationsåbningerne må ikke tildækkes. Sørg for, at apparatet har tilstrækkelig afstand til vægge og genstande, så luften kan cirkulere.
- Sørg for, at der kun er genstande eller varer i køleapparatet, der må afkøles til den valgte temperatur.
- Afbryd køleapparatet og andre forbrugere fra batteriet, før du oplader batteriet med en hurtigoplader. Overspænding kan beskadige apparatets elektronik.

Af sikkerhedsmæssige årsager er køleapparatet udstyret med en elektronisk polbeskyttelse, der beskytter køleapparatet mod forkert polforbindelse ved batteritilslutning og mod kortslutning.

- Tryk på tænd-/sluk-tasten (**1**) i tre sekunder.
- ✓ Lysdioden „POWER“ (**2**) lyser grønt.  
Når køleapparatet har nået den gemte temperatur, lyser lysdioden orange.
- ✓ Displayet (**5**) tændes og viser de aktuelle køletemperatur.
- ✓ Køleapparatet starter med at køle det indvendige rum.

## 6.7 Indstilling af temperaturen (fig. 1, side 3, fig. 2, side 3)

- ▶ Tryk en gang på tasten „SET“ (4).
- ▶ Indstil køletemperaturen med tasterne „+“ (6) og „-“ (7).
- ✓ Displayet viser den indstillede ønskede køletemperatur i et par sekunder. Displayet blinker et par gange, før det skifter tilbage til visning af den aktuelle temperatur.

## 6.8 Valg af temperaturenheden (fig. 1, side 3, fig. 2, side 3)

Til temperaturvisningen kan der vælges mellem værdierne for °celsius og °fahrenheit. Gå frem på følgende måde:

- ▶ Tænd køleapparatet.
- ▶ Tryk to gange på tasten „SET“ (4).
- ▶ Indstil temperaturenheden °celsius eller °fahrenheit med tasterne „+“ (6) og „-“ (7).
- ✓ Displayet viser den indstillede temperaturenhed i et par sekunder. Displayet blinker et par gange, før det skifter tilbage til visning af den aktuelle temperatur.

## 6.9 Anvendelse af batteriovervågningen



### **VIGTIGT! Fare for beskadigelse!**

Batteriet har ikke mere sin fulde ladekapacitet, når det frakobles af batteriovervågningen. Undgå at starte flere gange og at anvende strømforbrugere uden længere opladningsfaser. Sørg for, at batteriet oplades igen.

Køleapparatet er udstyret med en fleretrins batteriovervågning, der beskytter køretøjets batteri mod for kraftig afladning ved tilslutning til køretøjets 12/24 V-ledningsnet.

Hvis køleapparatet anvendes i køretøjet, når tændingen er slået fra, frakobles køleapparatet automatisk, når forsyningsspændingen kommer under en indstillelig værdi. Køleapparatet tilkobles igen, når batteriet er opladet og gentilkoblingsspændingen nået.

**BEMÆRK**

Hvis batteriovervågningen slukker køleapparatet på grund af for lav spænding, slukkes displayet (fig. **2** 5, side 3), og lysdioden „Power“ (fig. **2** 2, side 3) blinker orange.

I modusen „HIGH“ reagerer batteriovervågningen hurtigere end på trinnene „LOW“ og „MED“ (se følgende tabel).

**CF 11, CF 16, CF 26:**

Batteriovervågningsmodus	LOW	MED	HIGH
Frakoblingsspænding ved 12 V	10,1 V	11,4 V	11,8 V
Gentilkoblingsspænding ved 12 V	11,1 V	12,2 V	12,6 V
Frakoblingsspænding ved 24 V	21,5 V	24,1 V	24,6 V
Gentilkoblingsspænding ved 24 V	23,0 V	25,3 V	26,2 V

Gå frem på følgende måde for at ændre modusen for batteriovervågningen (fig. **1**, side 3, fig. **2**, side 3):

- Tænd køleapparatet.
- Tryk tre gange på tasten „SET“ (**4**).
- Indstil modusen for batteriovervågningen med tasterne „+“ (**6**) og „-“ (**7**).
- ✓ Displayet viser den indstillede modus i et par sekunder. Displayet blinker et par gange, før det skifter tilbage til visning af den aktuelle temperatur.

**BEMÆRK**

Hvis køleapparatet forsynes fra startbatteriet, skal batteriovervågningsmodusen „HIGH“ vælges. Hvis køleapparatet er tilsluttet til et forsyningsbatteri, er batteriovervågningsmodusen „LOW“ tilstrækkelig.

Hvis køleapparatet skal tilsluttes til vekselstrømnettet, skal batteriovervågningen stilles på positionen „LOW“.

## 6.10 Frakobling af køleapparatet (fig. 1, side 3, fig. 2, side 3)

- Tøm køleapparatet.
- Sluk køleapparatet: Tryk på tænd-/sluk-tasten (1) i tre sekunder.
- Træk tilslutningsstikket ud.

Hvis du ikke vil anvende køleapparatet i længere tid:

- Lad låget stå lidt åbent. På den måde forhindrer du, at der opstår lugtgener.

## 6.11 Afrimning af køleapparatet

Luftfugtighed kan sætte sig som rim på fordamperen eller i køleapparatets indvendige rum og derved reducere kølekapaciteten.

Afrim apparatet rettidigt.



### ***VIGTIGT! Fare for skader på apparatet!***

Anvend aldrig hårdt eller spidst værktøj til at fjerne islag eller til at løsne fastfrosne genstande.

Gå frem på følgende måde for at afrime køleapparatet:

- Tag indholdet ud.
- Opbevar det evt. i et andet køleapparat, så det forbliver koldt.
- Sluk apparatet.
- Lad låget stå åbent.
- Tør vandet op.

## 6.12 Udskiftning af stiksikringen (12/24 V) (fig. 5, side 4)

- Træk udligningsmuffen (4) af stikket.
- Skru skruen (5) ud af den øverste halvdel af huset (6).
- Løft forsigtigt den øverste halvdel af den nederste (1).
- Tag kontaktstiften (3) ud.
- Udskift den defekte sikring (2) med en ny sikring med den samme værdi (T8A ,32 V).
- Sæt stikket sammen igen i omvendt rækkefølge.

## 6.13 Udskiftning af pære (CF16, CF26)

- Tryk koblingsstiften (fig. 6 2, side 4) ned, så den transparente del (fig. 6 1, side 4) af lampen kan tages af forfra.
- Udskift pæren.
- Sæt lampen i kabinettet igen.

# 7 Rengøring og vedligeholdelse



### ADVARSEL!

Afbryd før rengøring og vedligeholdelse apparatet fra nettet.



### VIGTIGT! Fare for beskadigelse!

- Rengør aldrig køleapparatet under rindende vand eller i opvaskevand.
- Anvend ikke skrappe rengøringsmidler eller hårde genstande ved rengøringen, da de kan beskadige køleapparatet.

- Rengør af og til apparatet indvendigt og udvendigt med en fugtig klud.
- Sørg for, at apparatets ventilations- og udluftningsåbninger er fri for støv og urenheder, så varmen, der opstår under driften, kan ledes bort, og apparatet ikke tager skade.

## 8 Udbedring af fejl

Fejl	Mulig årsag	Løsningsforslag
Apparatet fungerer ikke, lysdioden „POWER“ lyser ikke.	Der er ikke strøm på jævnstrømsstikdåsen i køretøjet.	I de fleste køretøjer skal tændingen være slået til, for at stikdåsen i køretøjet har spænding.
	Vekselspændingsstikdåsen har ikke spænding.	Forsøg med en anden stikdåse.
<b>CF11, CF26:</b> Apparatet køler ikke (stikket er sat i, lysdioden „POWER“ lyser).	Kompressor defekt.	Reparationen kan kun foretages af en tilladt kundeservice.
<b>CF11, CF16:</b> Apparatet køler ikke (stikket er sat i, lysdioden „POWER“ blinker, display er tomt).	Spændingen på 12/24 V-stikdåsen er for lav.	Kontrollér batteriet, og oplad det om nødvendigt. Kontrollér kablerne og forbindelserne.
	Ved tilslutning til 12/24 V-stikdåsen (jævnstrømsstik): Tændingen er slået til, apparatet fungerer ikke, og lysdioden „POWER“ lyser ikke. Træk stikket ud af stikdåsen, og foretag følgende kontroller.	Jævnstrømsstikdåsens fatning er snavset. Konsekvensen er en dårlig elektrisk forbindelse.  12/24 V-stikkets sikring er brændt over.  Køretøjets sikring er sprunget.
<b>CF11:</b> Lysdioden „ERROR“ blinker, og displayet viser „ERR1“ eller „ERR2“.	Apparat defekt.	Reparationen kan kun foretages af en tilladt kundeservice.
<b>CF16:</b> Displayet viser en fejlmelding (f.eks. „Err1“), og apparatet køler ikke.	En intern driftsfejl har frakoblet apparatet.	Reparationen kan kun foretages af en tilladt kundeservice.
<b>CF26:</b> Lysdioden „ERROR“ blinker i mere end 2 min. på følgende måde: Blinker 3x, pause, blinker 3x, pause, ...	Apparat defekt.	Reparationen kan kun foretages af en tilladt kundeservice.





## 9 Bortskaffelse

- Bortskaf så vidt muligt emballagen sammen med det tilsvarende genbrugsaffald.



Hvis du tager produktet endegyldigt ud af drift, skal du kontakte det nærmeste recyclingcenter eller din faghandel for at få de pågældende forskrifter om bortskaffelse.

## 10 Tekniske data

	CF 11	CF 16	CF 26
Art.nr.:	9105330183	9105330184	9105330185
Tilslutningsspænding:	12/24 V $\equiv$ og 100–240 V $\sim$		
Effektforbrug:	30 W	35 W	35 W
Mærkestrøm:			
100 V $\sim$ :	0,5 A	0,5 A	0,5 A
240 V $\sim$ :	0,1 A	0,1 A	0,1 A
12 V $\equiv$ :	2,2 A	2,9 A	2,9 A
24 V $\equiv$ :	1,3 A	1,7 A	1,7 A
Køleområde:	+10 °C til –18 °C		
Energieffektivitetssklasse:	A++	A++	A++
Kategori:	Kategori 1 (køleskab med et eller flere opbevaringsrum til friske levnedsmidler)		
Klimaatklasse:	N of T		
Omgevingstemperatuur:	+16 °C tot +43 °C		
Lydemissioner:	46 dB (A)	48 dB (A)	48 dB (A)
Bruttoindhold:	11 l	16 l	23 l
Nettoindhold:	10,5 l	15 l	21 l
Mål (B x H x D):	540 x 352 x 235 mm	549,5 x 366 x 260 mm	550 x 425 x 260 mm
Vægt	9,2 kg	10,2 kg	12,7 kg
Godkendelse/certifikat:	   		



### BEMÆRK

Fra udenomstemperaturer på over 32 °C (32 °F) kan minimumstemperaturen ikke længere nås.

Kølekredsløbet indeholder R134a.



Läs igenom anvisningarna noga innan apparaten tas i drift. Spara bruksanvisningen för senare bruk. Överlämna bruksanvisningen till den nya ägaren vid ev. vidareförsäljning.

Tillverkaren ansvarar inte för skador som uppstår p.g.a. **icke ändamålsenlig användning** eller **felaktig hantering/skötsel**.

## Innehållsförteckning

1	Förklaring till symboler . . . . .	121
2	Säkerhetsanvisningar . . . . .	122
3	Leveransomfattning . . . . .	124
4	Ändamålsenlig användning . . . . .	124
5	Teknisk beskrivning . . . . .	125
6	Användning . . . . .	126
7	Rengöring och skötsel . . . . .	132
8	Felsökning . . . . .	133
9	Avfallshantering . . . . .	134
10	Tekniska data. . . . .	135

## 1 Förklaring till symboler



### **WARNING!**

**Observera:** Beaktas anvisningen ej kan det leda till dödsfara eller svåra skador.



### **AKTA!**

**Observera:** Beaktas anvisningen ej kan det leda till kroppsskador.



### **OBSERVERA!**

Om anvisningarna inte beaktas kan det leda till materialskador och produktens funktion kan påverkas negativt.

**ANVISNING**

Kompletterande information om användning av produkten.

► **Arbetssteg:** denna symbol står framför en arbetsinstruktion.  
Tillvägagångssättet beskrivs steg för steg.

✓ Denna symbol står framför beskrivningen av resultatet.

**Bild 1 5, sidan 3:** anger en detalj på en bild, i detta exempel "position 5 på bild 1 på sidan 3".

## 2 Säkerhetsanvisningar

### 2.1 Allmän säkerhet

**WARNING!**

- Om apparaten uppvisar synliga skador får den ej tas i drift.
- Om apparatens anslutningskabel skadas måste den, av säkerhetsskäl, bytas ut av tillverkaren, tillverkarens kundtjänst eller annan behörig person.
- Reparationer på apparaten får endast utföras av behörigt fackfolk. Icke fackmässiga reparationer kan leda till att allvarliga faror uppstår.
- Denna apparat kan användas av barn från 8 år samt personer med fysiska, sensoriska eller mentala funktionshinder eller oerfarenhet och/eller ovetande under uppsikt av en ansvarig person eller om de har undervisats hur apparaten används på ett säkert sätt utan att faror uppstår.
- Rengöring och underhåll får inte genomföras av barn utan uppsikt.
- Barn får inte leka med apparaten.
- Barn bör hållas under uppsikt, så att de inte leker med apparaten.
- Förvara och använd apparaten utom räckhåll för barn under 8 år.
- Lagra inga ämnen som kan explodera i apparaten, som t.ex. sprayburkar med brännbar drivgas.

**AKTA!**

- Koppla alltid bort apparaten från elnätet
  - före rengöring och underhåll
  - efter användning
- Livsmedel får endast förvaras i originalförpackningarna eller i andra lämpliga behållare.

**OBSERVERA!**

- Jämför spänningsangivelsen på typskylten med elförsörjningen på plats.
- Anslut apparaten endast till ett DC-uttag i fordonet (t. ex. cigarettuttag) med DC-anlutningskabel.
- Anslut apparaten endast på följande vis:
  - till ett DC-uttag i fordonet (t. ex. cigarettuttag) med DC-anlutningskabel
  - eller till ett 230 V-växelströmouttag med den medföljande 230 V-anlutningskabeln.
- Använd 230 V-anlutningskabeln för att ansluta apparaten till 230 V-växelströmsnätet.
- Dra aldrig ut stickkontakten ur uttaget genom att dra i anlutningskabeln.
- När kylapparaten är ansluten till ett DC-uttag: Koppla bort kylapparaten och andra elförbrukare från batteriet innan en batteriladdare ansluts.
- När kylapparaten är ansluten till ett DC-uttag: Skilj apparaten från elnätet eller stäng av den när motorn stängs av. Annars kan batteriet urladdas.
- Kylapparaten är inte ämnad för transport av frätande ämnen och ämnen som innehåller lösningsmedel.
- Kylapparaten isolering innehåller brännbart cyklopentan. Gaserna i isoleringsmaterialet gör att materialet kräver särskild hantering. Lämna in kylboxen till en lämplig återvinningscentral när den inte ska användas längre.

## 2.2 Säkerhet under drift

**AKTA!**

- Kontrollera, innan apparaten tas i drift, att elkabeln och stickkontakten är torra.

**OBSERVERA!**

- Använd inga elektriska apparater för arbeten inne i kylapparaten. Undantag: apparaterna rekommenderas för sådan användning av tillverkaren.
- Ställ inte kylapparaten i närheten av öppen eld eller andra värmekällor (värmeelement, starkt solljus, gasspisar osv.).
- **Risk för överhettning!**  
Se till att värmen som alstras under användningen kan avledas ordentligt. Apparaten måste ha tillräckligt stort avstånd till väggen/andra föremål, så att luften kan cirkulera fritt.
- Se till att ventilationsspringorna inte täcks över.
- Fyll inte innerfacket med vätskor eller is.
- Doppa aldrig ned apparaten i vatten.
- Skydda apparaten och kablarna mot hetta och fukt.

### 3 Leveransomfattning

- Kylbox med kompressor
- Anslutningskabel för likströmsanslutning
- Anslutningskabel för växelströmsanslutning
- Bruksanvisning
- Axelrem (CF 11)

### 4 Ändamålsenlig användning

Kompressor-kylboxen CF 11 (art.nr: 9105330183), CF 16 (art.nr: 9105330184), CF 26 (art.nr: 9105330185) är avsedda för kylning och djupfrysning av livsmedel.

Kompressor-kylboxen är avsedd för ett 12/24-V---elsystem i bilar (likström-sutt) eller husbilar samt för ett växelströmsnät.

Kompressor-kylboxen är även avsedd för campingändamål. Kompressor-kylboxen måste skyddas mot regn.

**AKTA! Hälsorisk!**

Kontrollera om kompressor-kylboxens kyleffekt motsvarar kraven för de livsmedel eller läkemedel som du vill hålla kalla .

## 5 Teknisk beskrivning

Kylen både kyler och djupfryser varor. Kylningsprocessen sker i en underhållsfri kylkrets med kompressor.

Kylen är lämpad för mobil användning.

När kylen används i fordon kan den spännas fast med säkerhetsbältet (CF11).

Kylen tål konstant krängning på 30° vid användning på båtar.

En batterivakt i apparaten skyddar fordonsbatteriet mot urladdning (se kapitel "Använda batterivakten" på sidan 129).

### 5.1 Reglage, lysdioder

Kontrollpanel (bild **1**, sida 3, bild **2**, sida 3)

Pos.	Beteckning	Förklaring						
1	På/av-knapp	Slår på och av kylen när knappen trycks ned en till två sekunder						
2	POWER	Lysdiod <table border="1" data-bbox="414 845 999 1061"> <tbody> <tr> <td>LED lyser grönt</td> <td>Kompressorn är påslagen, den inställda temperaturen har inte nåtts än</td> </tr> <tr> <td>LED lyser orange</td> <td>Inställd temperatur har nåtts</td> </tr> <tr> <td>LED blinkar orange</td> <td>För låg spänning</td> </tr> </tbody> </table>	LED lyser grönt	Kompressorn är påslagen, den inställda temperaturen har inte nåtts än	LED lyser orange	Inställd temperatur har nåtts	LED blinkar orange	För låg spänning
LED lyser grönt	Kompressorn är påslagen, den inställda temperaturen har inte nåtts än							
LED lyser orange	Inställd temperatur har nåtts							
LED blinkar orange	För låg spänning							
3	ERROR	LED blinkar rött: Apparaten påslagen, men inte klar för användning						
4	SET	Aktiverar inmatningsläget <ul style="list-style-type: none"> <li>– Ställa in temperaturen</li> <li>– Ställa in temperaturenhet (°Celsius eller °Fahrenheit)</li> <li>– Ställa in batterivakten</li> </ul>						
5	Display	Visar temperaturen i kylfacket De första tre tecknen anger temperaturen, det fjärde tecknet anger temperaturenheten (°C eller °F). Om ett fel uppstår visas felmeddelandet "Err1" eller "Err2" på displayen.						

Pos.	Beteckning	Förklaring
6	+	En tryckning höjer valt inställningsvärde
7	-	En tryckning sänker valt inställningsvärde

## 6 Användning

Kylen har LED-innerbelysning som är påslagen när strömförsörjningen är aktiverad. Den här LED-innerbelysningens energiförbrukning är ytterst låg och försumbar i förhållande till apparatens totala energiförbrukning.

### 6.1 Före den första användningen



#### **ANVISNING**

Innan den nya kylan tas i drift ska den, av hygieniska skäl, torkas av in- och utvändigt med en fuktig trasa (se även kapitel "Rengöring och skötsel" på sidan 132).

### 6.2 Tips för energibesparing

- Välj en uppställningsplats med god ventilation som är skyddad mot direkt solljus.
- Låt varm mat svalna innan den läggs in i kylan.
- Öppna inte kylan oftare än nödvändigt.
- Låt inte locket vara öppet längre än nödvändigt.
- Frosta av kylan så snart det bildas is i den.
- Undvik en onödigt låg temperatur inne i kylan.

### 6.3 Låsa kylan

- Stäng locket.
- Tryck ned låset (bild **3** 7, sida 3) tills det hörs att det hakar fast.

## 6.4 Ansluta kylan

### Ansluta till likströmsuttag



#### **ANVISNING**

Vid anslutning till fordonets likströmsuttag: beakta att tändningen ev. måste slås på för att försörja apparaten med ström.

- Ställ kylan på ett fast underlag.  
Se till att ventilationsspringorna inte täcks över och att den varma luften kan avledas utan hinder.
- Anslut 12/24-V-anslutningskabeln till likströmsuttaget i fordonet.

### Anslutning till 100–240 V-växelström (t.ex.hemma eller på kontoret)



#### **FARA! Livsfara p.g.a. elektriska stötar!**

- Tag inte i brytare eller kontakter med våta händer eller om du står på fuktigt underlag.
- Om kylan används på en båt och ansluts till 100-240 V-växelströmsnätet på land måste en jordfelsbrytare installeras mellan 100-240 V-nätet och kylan.  
Kontakta en behörig elektriker.

Kylan har en inbyggd multispänningsnät del med prioritetskoppling för anslutning till 100-240 V. Prioritetskopplingen växlar automatiskt till nät drift när apparaten ansluts till 100–240 V-växelström; detta sker även om 12/24 V-anslutningskabeln är ansluten.

- Anslut 100–240-V-anslutningskabeln till apparatens växelspänningsuttag och anslut det till 100–240-V-växelströmsnätet.

## 6.5 Låsa fast kylan i fordonet (CF 11)

- Öppna kylens lock.
- Lägg in säkerhetsbältet i kylens gejd (bild **4** 1, sida 4).
- Stäng locket.
- Spänn fast säkerhetsbältet och sträck det.

## 6.6 Slå på kylan (bild **1**, sida 3, bild **2**, sida 3)



### **OBSERVERA! Skaderisk!**

- Se till att värmen som alstras under användningen kan avledas ordentligt. Se till att ventilationsspringorna inte täcks över. Apparaten måste ha tillräckligt stort avstånd till väggen/andra föremål, så att luften kan cirkulera fritt.
- Se till att det endast finns föremål resp. varor i kylan som får kylas till den inställda temperaturen.
- Koppla bort kylan och andra elförbrukare från batteriet innan en batteriladdare ansluts till batteriet. Överspänning kan skada elektroniken.

Kylan har ett elektroniskt skydd mot omvänd polaritet som skyddar den mot kortslutning och omvänd polaritet vid användning av batterianslutning.

- Tryck på strömbrytaren (1) i tre sekunder.
- ✓ Lysdiod "POWER" (2) lyser grönt.  
När kylan har uppnått den inställda temperaturen lyser lysdioden orange.
- ✓ Displayen (5) slås på och den aktuella kyltemperaturen visas.
- ✓ Kylan startar och kyls invändigt.

## 6.7 Ställa in temperaturen (bild **1**, sida 3, bild **2**, sida 3)

- Tryck en gång på knappen "SET" (4).
- Ställ in kyltemperaturen med knapparna "+" (6) och "-" (7).
- ✓ På displayen visas den inställda kyltemperaturen i några sekunder. Displayen blinkar några gånger innan aktuell temperatur visas igen.



## 6.8 Välja temperaturenhet (bild **1**, sida 3, bild **2**, sida 3)

Temperaturvisningen kan ställas om mellan °Celsius och °Fahrenheit. Tillvägagångssätt:

- Slå på kylan.
  - Tryck två gånger på knappen "SET" (**4**).
  - Med knapparna "+" (**6**) och. "-" (**7**) ställer du in temperaturenheten °Celsius eller °Fahrenheit.
- ✓ På displayen visas den inställda temperaturenheten i några sekunder. Displayen blinkar några gånger innan aktuell temperatur visas igen.

## 6.9 Använda batterivakten



### ***OBSERVERA! Risk för skador!***

När batterivakten stänger av frysboxen har batteriet inte längre full laddningskapacitet. Starta då inte fordonet onödigt ofta och använd inga andra strömförbrukare utan längre laddningsperioder. Se till att batteriet laddas igen.

Kylen har en flerstegs batterivakt som skyddar fordonets batteri mot urladdning när kylboxen ansluts till 12/24 V-uttaget i fordonet.

När kylan används utan påslagen tändning i fordonet, stängs den av automatiskt om försörjningsspänningen sjunker under ett inställbart värde. Kylen startar så fort batteriet har laddats och återinkopplingsspänningen uppnås.



### ***ANVISNING***

När batterivakten stänger av kylan på grund av för låg spänning, stängs batterivakten av (bild **2** 5, sida 3) och lysdioden "Power" (bild **2** 2, sida 3) blinkar orange.

I läget "HIGH" reagerar batterivakten tidigare än i läget "LOW" eller "MED" (se efterföljande tabell).

**CF 11, CF 16, CF 26:**

Batterivaktens läge	LOW	MED	HIGH
Frånkopplingsspänning vid 12 V	10,1 V	11,4 V	11,8 V
Återinkopplingsspänning vid 12 V	11,1 V	12,2 V	12,6 V
Frånkopplingsspänning vid 24 V	21,5 V	24,1 V	24,6 V
Återinkopplingsspänning vid 24 V	23,0 V	25,3 V	26,2 V

Gör på följande sätt för att ändra batterivaktens inställning (bild **1**, sida 3, bild **2**, sida 3):

- Slå på kylan.
- Tryck tre gånger på knappen "SET" (**4**).
- Ställ in temperaturvaktens läge med knapparna "+" (**6**) och "-" (**7**).
- ✓ På displayen visas det inställda läget i några sekunder. Displayen blinkar några gånger innan aktuell temperatur visas igen.

**ANVISNING**

Välj läget "HIGH" för batterivakten om kylan försörjs med hjälp av startbatteriet. Om kylan ansluts till ett förbrukarbatteri räcker läget "LOW" för batterivakten.

Om kylan ansluts till växelström ska batterivakten ställas in på läget "LOW".

**6.10 Stänga av kylan (bild **1**, sida 3, bild **2**, sida 3)**

- Töm kylan.
- Stäng av kylan: Tryck in strömbrytaren (**1**) under tre sekunder.
- Dra ut kontakten.

Om kylan inte ska användas under en längre tid:

- Låt locket vara lite öppet. På så sätt förhindrar man att det bildas störande lukt.

## 6.11 Avfrosta kylan

Luftfuktigheten kan avsätta sig som frost på förångaren och i kylan, vilket leder till minskad kylförmåga.

Frosta då av apparaten så snart som möjligt.



### ***OBSERVERA! Risk för skador på apparaten!***

Avlägsna aldrig isbeläggningar eller fastfrusna föremål med hårda eller vassa/spetsiga verktyg.

Avfrosta:

- Tag ut varorna.
- Förvara dem vid behov i en annan kyl så att de förblir kalla.
- Stäng av apparaten.
- Låt locket vara öppet.
- Torka upp vattnet.

## 6.12 Byta säkring till stickkontakten (12/24 V) (bild 5, sida 4)

- Dra bort utjämningsshylsan (4) från kontakten.
- Skruva ut skruven (5) ur den övre kontakthalvan (6).
- Lossa försiktigt den övre kontakthalvan från den undre kontakthalvan (1).
- Ta ut kontaktstiftet (3).
- Byt ut den trasiga säkringen (2) mot en ny säkring med samma värde (T8A 32V).
- Sätt ihop kontakten i omvänd ordningsföljd igen.

## 6.13 Byta glödlampa (CF16, CF26)

- Tryck ned stiftet (bild 6 2, sida 4) så att armaturens genomskinliga del (bild 6 1, sida 4) kan tas av framåt.
- Byt glödlampa.
- Sätt in lampan i höljet igen.

## 7 Rengöring och skötsel

**VARNING!**

Koppla alltid bort apparaten från elnätet före rengöring och skötsel.

**OBSERVERA! Risk för skador!**

- Rengör aldrig kylapparaten under rinnande vatten eller i diskvatten.
- Använd inga skarpa rengöringsmedel eller hårda föremål vid rengöring, det kan skada kylapparaten.

- Rengör apparaten då och då in- och utvändigt med en fuktig trasa.
- Kontrollera att luftnings-/ventilationsöppningarna är rena från damm och annat smuts så att värmen i vid användning kan avledas ordentligt så att produkten inte skadas.

## 8 Felsökning

Fel	Möjlig orsak	Lösning
Apparaten fungerar inte, lysdioden "POWER" lyser inte.	Det finns ingen spänning i fordonets uttag för likström.  Ingen spänning i väx-elströmsuttaget.	På de flesta fordon finns det ingen spänning i nätuttaget om tändningen inte har slagits på.  Prova med ett annat uttag.
<b>CF11, CF26:</b> Apparaten kylar inte (kontakten är insatt, lysdioden "POWER" lyser).	Kompressorn defekt.	Reparationer får endast utföras av auktoriserad kundservice.
<b>CF11, CF16:</b> Apparaten kylar inte (kontakten är insatt, lysdioden "POWER" blinkar, displayen är tom).	För låg spänning i 12/24 volts uttaget.	Kontrollera batteriet, ladda det vid behov.  Kontrollera kablarna och anslutningarna.
Vid anslutning till ett 12/24-V-uttag (likströmsuttag): Tändningen är påslagen men apparaten fungerar inte och lysdioden "POWER" lyser inte.  Dra ut stickkontakten ur uttaget och genomför följande kontroller.	Hållaren på uttaget för likström är smutsig. Det ger dålig elektrisk kontakt.  12/24-V-kontaktens säkring är trasig.  Fordonets säkring utlöst.	Om stickkontakten blir mycket varm i uttaget för likström, måste antingen hållaren rengöras eller så är stickkontakten möjligtvis inte korrekt ansluten.  Byt ut 12/24 V-kontaktens säkring (bild <b>5</b> 2, sida 4).  Byt ut fordonets säkring för 12/24 V-uttaget (normalt 15 A, se fordonets instruktionsbok).
<b>CF11:</b> Lysdioden "ERROR" blinkar, på displayen visas "ERR1" eller "ERR2".	Apparaten defekt	Reparationer får endast utföras av auktoriserad kundservice.
<b>CF16:</b> På displayen visas ett felmeddelande (t.ex. "Err1") och apparaten kylar inte.	Apparaten har stängts av p.g.a. en intern driftstörning.	Reparationer får endast utföras av auktoriserad kundservice .
<b>CF26:</b> Lysdioden "Error" blinkar längre än 2 min som följer: 3x blink, paus, 3x blink, paus, ...	Apparaten defekt	Reparationer får endast utföras av auktoriserad kundservice.





## 9 Avfallshantering

- Lämna om möjligt förpackningsmaterialet till återvinning.



När produkten slutgiltigt tas ur bruk: informera dig om gällande bestämmelser hos närmaste återvinningscentral eller hos återförsäljaren.

## 10 Tekniska data

	CF11	CF16	CF26
Art.nr:	9105330183	9105330184	9105330185
Anslutningsspänning:	12/24 V $\equiv$ och 100–240 V $\sim$		
Effektbehov:	30 W	35 W	35 W
Nominell ström:			
100 V $\sim$ :	0,5 A	0,5 A	0,5 A
240 V $\sim$ :	0,1 A	0,1 A	0,1 A
12 V $\equiv$ :	2,2 A	2,9 A	2,9 A
24 V $\equiv$ :	1,3 A	1,7 A	1,7 A
Kylning:	+10 °C till –18 °C		
Energieffektklass:	A++	A++	A++
Kategori:	Kategori 1 (kylskåp med en eller flera lagerytor för färska livsmedel)		
Klimatklass:	N eller T		
Omgivningstemperatur:	+16 °C till +43 °C		
Ljudemission:	46 dB (A)	48 dB (A)	48 dB (A)
Bruttovolym:	11 l	16 l	23 l
Nyttovolym:	10,5 l	15 l	21 l
Mått (B x H x D):	540 x 352 x 235 mm	549,5 x 366 x 260 mm	550 x 425 x 260 mm
Vikt	9,2 kg	10,2 kg	12,7 kg
Provning/certifikat:	   		



### ANVISNING

Den lägsta temperaturen (min. temperatur) nås inte om omgivningstemperaturen ligger över 32°C.

Kylkretsen innehåller R 134a.

**Les bruksanvisningen nøye før du tar i bruk apparatet, og ta vare på den. Hvis apparatet selges videre, må man sørge for å gi bruksanvisningen videre også.**

Produsenten påtar seg intet ansvar for skader som skyldes **ikke tiltenkt bruk** eller **feil bruk**.

## Innholdsfortegnelse

1	Symbolforklaring . . . . .	136
2	Sikkerhetsregler . . . . .	137
3	Leveringsomfang . . . . .	139
4	Tiltent bruk . . . . .	139
5	Teknisk beskrivelse . . . . .	140
6	Betjening . . . . .	141
7	Rengjøring og stell . . . . .	147
8	Utbedring av feil . . . . .	148
9	Avfallshåndtering . . . . .	149
10	Tekniske spesifikasjoner . . . . .	150

## 1 Symbolforklaring



### **ADVARSEL!**

**Sikkerhetsregel:** Hvis man ikke overholder denne regelen, kan det føre til død eller alvorlig skade.



### **FORSIKTIG!**

**Sikkerhetsregel:** Hvis man ikke overholder denne regelen, kan det føre til personskader.



### **PASS PÅ!**

Hvis man ikke overholder denne regelen, kan det føre til materielle skader og skade funksjonen til produktet.



**MERK**

Utfyllende informasjon om bruk av produktet.

► **Handling:** Dette symbolet indikerer at du må gjøre noe. De nødvendige handlingene beskrives trinnvis.

✓ Dette symbolet beskriver resultatet av en handling.

**Fig. 1 5, side 3:** Denne angivelsen henviser til et element i en illustrasjon, i dette eksemplet til «Posisjon 5 i illustrasjon 1 på side 3».

## 2 Sikkerhetsregler

### 2.1 Generell sikkerhet

**ADVARSEL!**

- Apparatet må ikke tas i bruk hvis det har synlige skader.
- Hvis tilkoblingskabelen på dette apparatet blir skadet, må den erstattes av produsent, kundeservice eller annen kvalifisert person for å unngå farlige situasjoner.
- Reparasjoner på dette apparatet må kun utføres av fagfolk. Feil reparasjoner kan føre til betydelige skader.
- Dette apparatet kan brukes av barn fra 8 år og oppover, og av personer med nedsatte fysiske, sensoriske eller mentale evner eller manglende erfaring og/eller kunnskap, når de er under oppsikt eller har fått opplæring i sikker bruk av apparatet og hvilke farer som er forbundet med det.
- Rengjøring og vedlikehold må ikke utføres av barn uten at de er under oppsikt.
- Barn må ikke leke med apparatet.
- Barn skal være under tilsyn for å sikre at de ikke leker med apparatet.
- Oppbevar og bruk apparatet slik at det ikke er tilgjengelig for barn under 8 år.
- Ikke lagre eksplosjonsfarlige stoffer som f.eks. spraybokser med drivgass i apparatet.

**FORSIKTIG!**

- Koble apparatet fra strømmettet
  - før rengjøring og stell
  - hver gang etter bruk
- Næringsmidler må oppbevares i originalforpakning eller i egnede beholdere.

**PASS PÅ!**

- Sammenlign spenningsspesifikasjonene på merkeskiltet med tilgjengelig strømtilførsel.
- Koble til apparatet kun med DC-tilkoblingskabelen til et DC-stikkontakt i kjøretøyet (f. eks. sigarettener).
- Koble til apparatet kun på følgende måte:
  - med DC-tilkoblingskabelen til et DC-stikkontakt i kjøretøyet (f. eks. sigarettener)
  - eller med tilkoblingskabelen 230 V som følger med til 230 V vekselstrøm
- Koble 230 V tilkoblingskabelen til 230 V vekselstrømmettet.
- Trekk aldri støpslet ut av stikkkontakten etter ledningen.
- Hvis kjøleapparatet er plagget inn i DC-stikkkontakten: Koble dette kjøleapparatet og andre forbrukere fra batteriet før du kobler til hurtiglader.
- Hvis kjøleapparatet er plagget inn i DC-stikkkontakten: Koble fra forbindelsen eller slå av kjøleapparatet når du slår av motoren. Hvis ikke kan batteriet bli ladet ut.
- Kjøleapparatet er ikke egnet for transport av etsende eller løsemiddelholdige stoffer.
- Dette kjøleapparatet inneholder isoleringen brennbart cyklopentan. Gassene i isolasjonsmaterialet krever en spesiell bortskaffingsprosess. Etter endt levetid skal apparatet bortskaffes på forskriftsmessig måte.

## 2.2 Sikkerhet ved bruk av apparatet

**FORSIKTIG!**

- Før du tar apparatet i bruk, må du passe på at ledningen og støpslet er tørre.

**PASS PÅ!**

- Ikke bruk elektriske apparater inne i kjøleapparatet, hvis ikke disse apparatene er anbefalt brukt av produsenten.
- Ikke plasser apparatet i nærheten av åpen flamme eller andre varmekilder (oppvarming, sterk solbestråling, gassovner osv.).
- **Fare for overoppheting!**  
Påse at varme som oppstår under drift alltid blir ventilert bort på en tilfredsstillende måte. Påse derfor at apparatet står langt nok unna vegger eller gjenstander, slik at luften kan sirkulere.
- Pass på at lufteåpningene ikke blir blokkert.
- Fyll ikke væsker eller is i den innvendige beholderen.
- Dypp aldri apparatet i vann.
- Beskytt apparatet og kablen mot varme og fuktighet.

### 3 Leveringsomfang

- Kjøleboks med kompressor
- Tilkoblingskabel for likestrøm-kontakt
- Tilkoblingskabel for vekselstrøm-kontakt
- Bruksanvisning
- Skulderbelte (CF11)

### 4 Tiltentk bruk

Kompressorkjøleboksene CF 11 (art.nr. 9105330183), CF 16 (art.nr. 9105330184), CF 26 (art.nr. 9105330185) egner seg for kjøling og dypfrysing av næringsmidler.

Kompressorkjøleboksen er beregnet for drift på en 12/24 V---stikkontakt i en bil (likestrømskontakt) eller bobil samt på et vekselstrømnett.

Kompressorkjøleboksen er også egnet til camping-bruk. Kompressorkjøleboksen må ikke utsettes for regn.

**FORSIKTIG! Helsefare!**

Kontroller om kompressorkjøleboksens kjøleeffekt oppfyller kravene til næringsmidlene eller medikamentene som du ønsker å kjøle.

## 5 Teknisk beskrivelse

Kjølesystemet kan avkjøle varer og holde dem kalde samt dypfryse varer. Kjølingen skjer ved hjelp av et vedlikeholdsfritt kjølekretsløp med kompressor.

Kjøleapparatet er egnet for mobil bruk.

Ved bruk i kjøretøy kan kjøleapparatet sikres med sikkerhetsbeltet (CF 11).

Ved bruk i båter tåler kjølesystemet en krenkning på 30°.

En integrert batterivakt som kan tilbakestilles beskytter kjøretøyets batteri mot dyputlading (se kapittel «Bruke batterivakten» på side 144).

### 5.1 Betjenings- og indikeringselementer

Betjeningspanel (fig. **1**, side 3, fig. **2**, side 3)

Pos.	Beskrivelse	Forklaring	
1	Av-/på-bryter	Slår kjølesystemet av eller på når knappen trykkes inn ett til to sekunder	
2	POWER	Varsellampe	
		Lysdioden lyser grønt	Kompressoren er på; innstilt temperatur er ennå ikke nådd
		Lysdioden lyser oransje	Innstilt temperatur er nådd
		Lysdioden blinker oransje	For lav spenning
3	ERROR	Lysdioden blinker rødt: Det påslåtte apparatet er ikke driftsklart	
4	SET	Velger innleggingsmodus <ul style="list-style-type: none"> <li>– Stille inn temperatur</li> <li>– Stille inn temperaturenhet (°C eller °F)</li> <li>– Still inn batterivakten</li> </ul>	
5	Display	Indikerer temperaturen i kjøleskuffen De første tre plassene i det firesifrede displayet viser temperaturen, den fjerde plassen viser temperaturenheten (°C eller °F). Ved feil viser displayet feilmeldingen «Err1» eller «Err2».	

Pos.	Beskrivelse	Forklaring
6	+	Trykk én gang for å øke valgt verdi som skal legges inn
7	-	Trykk én gang for å redusere valgt verdi som skal legges inn

## 6 Betjening

Kjøleapparatet er utstyrt med en innvendig LED-belysning, som forblir påslått når det er spenning på. Energiforbruket til denne innvendige LED-belysningen er svært lavt og kan overses sammenlignet med det totale energiforbruket til apparatet.

### 6.1 Før første gangs bruk



#### **MERK**

Før det nye kjøleapparatet tas i bruk, skal man av hygieniske årsaker rengjøre det innvendig og utenpå med en fuktig klut (se også kapittel «Rengjøring og stell» på side 147).

### 6.2 Tips for energisparing

- Velg et montasjested som har god ventilasjon og som er beskyttet mot solstråling.
- Avkjøl varm mat før du plasserer den i apparatet for avkjøling.
- Ikke åpne kjøleapparatet lenger enn nødvendig.
- La ikke lokket stå åpent lenger enn nødvendig.
- Rim av kjøleapparatet hvis det har dannet seg is på det.
- Unngå unødvendig høy innetemperatur.

### 6.3 Låse kjøleapparatet

- Lukk lokket.
- Trykk ned låsen (fig. **3** 7, side 3) til du hører at den går i lås.

## 6.4 Koble til kjøleapparatet

### Koble til en likestrømskontakt

**MERK**

Når du kobler kjøleapparatet til likestrømskontakten i kjøretøyet, må du slå på tenningen slik at apparatet får strøm.

- Sett kjølesystemet på et fast underlag.  
Påse at lufteåpningene ikke er tildekket og at den oppvarmede luften kan ledes bort skikkelig.
- Koble 12/24 V-tilkoblingskabelen til likestrømskontakten i kjøretøyet.

### Tilkobling til et 100–240 V vekselstrømnett (f.eks. hjemme eller på kontoret)

**FARE! Livsfare ved elektrisk støt!**

- Ta aldri i støpsler og brytere med våte hender eller hvis det er vått der du står.
- Hvis du bruker kjøleapparatet om bord på en båt via landtilkobling på 100–240 V-vekselstrømnett, må du koble en jordfeilbryter mellom 100–240 V-vekselstrømnettet og kjøleapparatet.  
Spør fagfolk.

Kjøleapparatet har en integrert multispenningsnettdel med prioritetskobling for tilkobling til en vekselspanning på 100-240 V. Prioritetskoblingen kobles automatisk om til nettdrift når apparatet tilkobles et 100–240 V vekselstrømnett, også når 12/24 V tilkoblingskabelen fortsatt er tilkoblet.

- Plugg 100–240 V-tilkoblingskabelen inn i vekselspenningskontakten på apparatet, og koble den til 100–240 V-vekselstrømnettet.

## 6.5 Sikre kjøleapparatet i kjøretøyet (CF 11)

- Åpne lokket på kjøleapparatet.
- Legg sikkerhetsbeltet inn i føringen (fig. **4** 1, side 4) på kjøleapparatet.
- Lukk lokket.
- Lås sikkerhetsbeltet og stram det.

## 6.6 Slå på kjøleapparatet (fig. **1**, side 3, fig. **2**, side 3)



### **PASS PÅ! Fare for skade!**

- Påse at varme som oppstår under drift alltid blir ventilert bort på en tilfredsstillende måte. Pass på at lufteåpningene ikke blir blokkert. Påse derfor at apparatet står langt nok unna vegger eller gjenstander, slik at luften kan sirkulere.
- Pass på at kun gjenstander hhv. varer som tåler nedkjøling til innstilt temperatur befinner seg i kjøleapparatet.
- Koble kjøleapparatet og andre forbrukere fra batteriet før du lader opp batteriet med hurtiglader. Overspenninger kan skade apparatets elektronikk.

For sikkerhets skyld er kjøleapparatet utstyrt med en elektronisk polbeskyttelse som beskytter det mot feil polaritet ved batteritilkobling og mot kortslutning.

- Hold av/på-bryteren (**1**, ) inne i tre sekunder.
- ✓ Lysdioden «POWER» (**2**) lyser grønt.  
Når kjøleapparatet har nådd den lagrede temperaturen, lyser lysdioden oransje.
- ✓ Displayet (**5**) slår seg på og indikerer den aktuelle kjøletemperaturen.
- ✓ Kjøleapparatet starter med nedkjøling av det innvendige rommet.

## 6.7 Stille inn temperaturen (fig. **1**, side 3, fig. **2**, side 3)

- Trykk på knappen «SET» (**4**) én gang.
- Still inn kjøletemperaturen med knappene med «+» (**6**) hhv. «-» (**7**) .
- ✓ Displayet viser ønsket kjøletemperatur i noen sekunder. Displayet blinker noen ganger, før det går tilbake til visning av aktuell temperatur.

## 6.8 Velge temperaturenhet (fig. 1, side 3, fig. 2, side 3)

Du kan velge å vise temperaturen enten i °Celsius eller Fahrenheit. Gå fram på følgende måte:

- Slå på kjølesystemet.
  - Trykk to ganger på knappen «SET» (4) .
  - Still inn temperaturenheten °Celsius eller °Fahrenheit med knappene «+» (6) eller «-» (7).
- ✓ Displayet viser innstilt temperaturenhet i noen sekunder. Displayet blinker noen ganger, før det går tilbake til visning av aktuell temperatur.

## 6.9 Bruke batterivakten



### **PASS PÅ! Fare for skade!**

Når batteriet slås av via batterivakten, har det ikke lenger full ladekapasitet, unngå å starte flere ganger eller å bruke strømforbrukere uten lengre oppladninger. Sørg for å lade opp batteriet igjen.

Kjøleapparatet er utstyrt med en flertrinns batterivakt som beskytter bilbatteriet mot for dyp utlading ved tilkobling til 12/24 V strømforsyning.

Hvis kjølesystemet brukes i kjøretøyet når tenningen er avslått, kobler kjølesystemet seg ut automatisk når tilførselsspenningen faller under en innstillbar verdi. Kjølesystemet slår seg på automatisk igjen straks gjeninnkoblingsspenningen nås ved at batteriet lades opp.



### **MERK**

Hvis kjøleapparatet kobles fra batterivakten på grunn av for lav spenning, slår displayet (fig. 2 5, side 3) seg av og lysdioden «Power» (fig. 2 2, side 3) blinker oransje.

I modus «HIGH» reagerer batterivakten raskere enn i trinnene «LOW» og «MED» (se følgende tabell).



**CF 11, CF 16, CF 26:**

Batterivakt-modus	LOW	MED	HIGH
Utkoblingsspenning ved 12 V	10,1 V	11,4 V	11,8 V
Gjeninnkoblingsspenning ved 12 V	11,1 V	12,2 V	12,6 V
Utkoblingsspenning ved 24 V	21,5 V	24,1 V	24,6 V
Gjeninnkoblingsspenning ved 24 V	23,0 V	25,3 V	26,2 V

Gå fram på følgende måte for å endre modus til batterivakten (fig. **1**, side 3, fig. **2**, side 3):

- Slå på kjølesystemet.
- Trykk på tre ganger på knappen «SET» (**4**).
- Med knappene «+» (**6**) eller «-» (**7**) stiller du inn modus for batterivakten.
- ✓ Displayet viser innstilt modus i noen sekunder. Displayet blinker noen ganger, før det går tilbake til visning av aktuell temperatur.

**MERK**

Når kjølesystemet forsynes fra starterbatteriet, velger du batterivakt-modus «HIGH». Når kjølesystemet er tilkoblet et forsyningsbatteri, er batterivakt-modus «LOW» tilstrekkelig.

Når du ønsker å drive kjøleapparatet på vekselstrømnettet, må du stille batterivakten i stilling «LOW».

**6.10 Slå av kjøleapparatet (fig. **1**, side 3, fig. **2**, side 3)**

- Rydd ut alt i kjølesystemet.
- Slå av kjøleapparatet: Hold av/på-bryteren (**1**) inne i tre sekunder.
- Trekk ut tilkoblingspluggen.

Når kjølesystemet ikke skal brukes på lang tid:

- La lokket stå litt åpent. På den måten forhindrer man at det danner seg lukt.

## 6.11 Avriming av kjøleskapet

Luftfuktigheten felles ut på fordampere eller inne i kjøleapparatet som rim, noe som reduserer kjøleeffekten.

Avrim apparatet til riktig tid.



### ***PASS PÅ! Fare for skader på apparatet!***

Bruk aldri harde eller spisse redskaper for å fjerne islag eller for å løse fastfrosne gjenstander.

Gå fram på følgende måte for å avrime kjøleapparatet:

- Ta ut matvarene.
- Oppbevar dem evt. i et annet kjøleapparat, slik at de holder seg kalde.
- Slå av apparatet.
- La lokket stå åpent.
- Tørk opp tinevannet.

## 6.12 Bytte sikring i støpslet (12/24 V) (fig. **5**, side 4)

- Trekk adapterhylsen (**4**) av støpslet.
- Skru skruen (**5**) ut av den øvre kapslingshalvdelen (**6**).
- Løft forsiktig den øvre kapslingshalvdelen av den nedre (**1**).
- Ta ut kontaktstiften (**3**).
- Bytt den defekte sikringen (**2**) ut med en ny sikring med samme verdi (T8A 32V).
- Sett sammen støpslet igjen i motsatt rekkefølge.

## 6.13 Bytte glødelampe (CF16, CF26)

- Trykk koblingspinnen (fig. **6** 2, side 4) nedover, slik at den gjennomsiktige delen (fig. **6** 1, side 4) av lampene kan tas av framover.
- Bytt glødelampen.
- Sett lampene inn i kapslingen igjen.

## 7 Rengjøring og stell

**ADVARSEL!**

Skill apparatet fra strømmettet før rengjøring og stell.

***PASS PÅ! Fare for skade!***

- Kjøleapparatet må aldri rengjøres under rennende vann eller spyles.
- Bruk ikke slipende vaskemidler eller harde gjenstander til rengjøring, da det kan skade kjøleapparatet.

- Rengjør apparatet innvendig og utvendig fra tid til annen med en fuktig klut.
- Påse at ventilasjonsåpningene på apparatet er fri for støv og forurensninger, slik at varmen som oppstår under drift kan ledes bort og apparatet ikke tar skade.

## 8 Utbedring av feil

Feil	Mulig årsak	Forslag til løsning
Apparatet fungerer ikke, LED «POWER» lyser ikke.	Det er ikke noen spenning i likestrømstikkkontakten i kjøretøyet.	I de fleste kjøretøyer må tenningen være på for at stikkkontakten skal ha spenning.
	Vekselspenningskontakten har ikke spenning.	Prøv å koble til en annen stikkontakt.
<b>CF11, CF26:</b> Apparatet fungerer ikke (støpslet er pluggert inn, lysdioden «POWER» lyser).	Kompressoren er defekt.	Reparasjonen kan kun utføres av en godkjent kundeservicebedrift.
<b>CF11, CF16:</b> Apparatet fungerer ikke (støpslet er pluggert inn, lysdioden «POWER» blinker, displayet er tomt).	Spenningen på 12/24 V-stikkkontakten er for lav.	Kontroller batteriet og lad det opp ved behov. Kontroller kablene og forbindelsene.
Ved drift på 12/24 V-stikkkontakten (likestrømstikk-kontakt): Tenningen er slått på, apparatet fungerer ikke og «POWER»-lampen lyser ikke. Trekk pluggen ut av kontakten og foreta følgende kontroller.	Kontakten til likestrømstikkkontakten er tilsmusset. Dette fører til dårlig elektrisk kontakt.	Hvis pluggen i likestrømstikkkontakten blir svært varm, må enten kontakten gjøres ren, eller så er pluggen muligens ikke korrekt montert.
	Sikringen til 12/24 V-støpslet har gått.	Bytt sikringen til 12/24 V-støpslet (fig. <b>5</b> 2, side 4).
	Kjøretøysikringen har gått.	Skift kjøretøysikringen til 12/24 V-kontakten (vanligvis 15 A) (Følg bruksanvisningen til kjøretøyet).
<b>CF11:</b> Lysdioden «ERROR» blinker, og displayet viser «ERR1» eller «ERR2».	Defekt apparat.	Reparasjonen kan kun utføres av en godkjent kundeservicebedrift.
<b>CF16:</b> Displayet viser en feilmelding (f.eks. «Err1») og apparatet kjøler ikke.	En intern driftsfeil har slått av apparatet.	Reparasjonen skal kun utføres av en godkjent kundeservicebedrift .
<b>CF26:</b> LED «ERROR» blinker i mer enn 2 min som følger: 3 blink, pause, 3 blink, pause, ...	Defekt apparat.	Reparasjonen kan kun utføres av en godkjent kundeservicebedrift.





## 9 Avfallshåndtering

- Lever emballasje til resirkulering så langt det er mulig.



Når du tar produktet ut av drift for siste gang, må du sørge for å få informasjon om deponeringsforskrifter hos nærmeste resirkuleringsstasjon eller hos din faghandler.

## 10 Tekniske spesifikasjoner

	CF 11	CF 16	CF 26
Art.nr.:	9105330183	9105330184	9105330185
Tilkoblingsspenning:	12/24 V $\equiv$ og 100–240 V $\sim$		
Effektforbruk:	30 W	35 W	35 W
Merkestrøm:			
100 V $\sim$ :	0,5 A	0,5 A	0,5 A
240 V $\sim$ :	0,1 A	0,1 A	0,1 A
12 V $\equiv$ :	2,2 A	2,9 A	2,9 A
24 V $\equiv$ :	1,3 A	1,7 A	1,7 A
Kjøleområde:	+10 °C til –18 °C		
Energimerking:	A++	A++	A++
Kategori:	Kategori 1 (kjøleskap med en eller flere oppbevaringshyller for ferske matvarer)		
Klimatklasse:	N eller T		
Omgivningstemperatur:	+16 °C till +43 °C		
Støyutslipp:	46 dB (A)	48 dB (A)	48 dB (A)
Bruttoinnhold:	11 l	16 l	23 l
Nytteinnhold:	10,5 l	15 l	21 l
Mål (B x H x D):	540 x 352 x 235 mm	549,5 x 366 x 260 mm	550 x 425 x 260 mm
Vekt	9,2 kg	10,2 kg	12,7 kg
Test/Sertifikat:	   		



### MERK

Fra omgivelsestemperaturer på over 32 °C (90 °F) kan man ikke lenger nå minimumstemperaturen.

Kjølekretsløpet inneholder R134a.

**Lue tämä ohje huolellisesti läpi ennen käyttöönottoa ja säilytä ohje hyvin. Jos myyt tuotteen eteenpäin, anna ohje tällöin edelleen uudelle käyttäjälle.**

Valmistaja ei ota vastuuta vahingoista, jotka aiheutuvat **epäasianmukaisesta käytöstä** tai **väärästä käytöstä**.

## Sisällysluettelo

1	Symbolien selitykset . . . . .	151
2	Turvallisuusohjeet . . . . .	152
3	Toimituskokonaisuus . . . . .	154
4	Tarkoituksenmukainen käyttö . . . . .	154
5	Tekninen kuvaus . . . . .	155
6	Käyttö . . . . .	156
7	Puhdistus ja hoito . . . . .	162
8	Häiriöiden poistaminen . . . . .	163
9	Hävittäminen . . . . .	164
10	Tekniset tiedot . . . . .	165

## 1 Symbolien selitykset



### **VAROITUS!**

**Turvallisuusohje:** Huomiotta jättäminen voi aiheuttaa hengen-  
vaaran tai vakavan loukkaantumisen.



### **HUOMIO!**

**Turvallisuusohje:** Huomiotta jättäminen voi johtaa loukkaantu-  
miseen.



### **HUOMAUTUS!**

Huomiotta jättäminen voi johtaa materiaali-  
vaurioihin ja haitata tuotteen toimintaa.

**OHJE**

Tuotteen käyttöä koskevia lisätietoja.

► **Menettely:** Tämä symboli ilmaisee, että sinun tulee tehdä jotakin. Tarvittava menettely kuvataan askel askeleelta.

✓ Tämä symboli kuvailee menettelyn tuloksen.

**Kuva 1 5, sivulla 3:** Tämä tieto viittaa kuvassa olevaan elementtiin, tässä esimerkissä ”kohteeseen 5 kuvassa 1, sivulla 3”.

## 2 Turvallisuusohjeet

### 2.1 Yleinen turvallisuus

**VAROITUS!**

- Laitetta ei saa ottaa käyttöön, jos siinä on näkyviä vaurioita.
- Jos tämän laitteen liitäntäjohto vaurioituu, tulee valmistajan tai valtuutetun asiakaspalvelun tai vastaavasti pätevän henkilön vaihtaa se vaaran välttämiseksi.
- Ainoastaan ammattilaiset saavat korjata tätä laitetta. Epäasianmukaisista korjauksista saattaa aiheutua huomattavia vaaroja.
- 8-vuotiaat tai sitä vanhemmat lapset sekä henkilöt, joiden fyysiset, sensoriset tai psyykkiset kyvyt ovat rajoittuneita tai jotka ovat kokemattomia ja/tai tietämättömiä, voivat käyttää tätä laitetta valvonnan alaisina tai kun heille on opetettu laitteen turvallinen käyttö ja he ovat ymmärtäneet siitä aiheutuvat vaarat.
- Lapset eivät saa puhdistaa laitetta tai tehdä käyttäjähuoltoa ilman valvontaa.
- Lapset eivät saa leikkiä laitteella.
- Lapsia tulee valvoa sen varmistamiseksi, etteivät he leiki laitteella.
- Säilytä ja käytä laitetta alle 8-vuotiaiden lasten ulottumattomissa.
- Älä säilytä laitteessa mitään räjähdysalttiita tavaroita kuten esim. suihkepurkkeja, joissa on palavaa polttoainetta.



**HUOMIO!**

- Irrota laite verkosta
  - ennen jokaista puhdistusta tai hoitoa
  - jokaisen käytön jälkeen
- Elintarvikkeita saa säilyttää vain alkuperäispakkauksissa tai tarkoitukseen sopivissa astioissa.

**HUOMAUTUS!**

- Verratkaa tyyppikilven jännitetietoja käytettävissä olevaan energiansyöttöön.
- Liitä laite ainoastaan DC-liitäntäjohdolla ajoneuvon DC-pistorasiaan (esim. savukkeensytyttimeen).
- Liitätkää laite vain seuraavalla tavalla:
  - toimituskokonaisuuteen kuuluvalla DC-liitäntäjohdolla DC-pistorasiaan
  - toimituskokonaisuuteen kuuluvalla 230 V -liitäntäjohdolla 230 V -vaihtovirtaverkkoon
- Liitä laite 230 V:n liitäntäjohdolla 230 V:n vaihtovirtaverkkoon.
- Älä ota pistoketta koskaan pois pistorasiasta johdosta vetämällä.
- Jos kylmälaite on liitetty DC-pistorasiaan: Irrottakaa kylmälaitteenne ja muut sähköä käyttävät laitteet akusta ennen pikalaturin liittämistä.
- Jos kylmälaite on liitetty DC-pistorasiaan: Irrota liitäntä tai sammuta kylmälaite, kun sammutat moottorin. Muuten akku voi purkautua.
- Kylmälaite ei sovi syövyttävien tai liuotainainepitoisten aineiden kuljettamiseen.
- Tämän kylmälaitteen erityksessä on palavaa syklopentaania. Eristysmateriaalin kaasut vaativat erityisen hävittämismenetelmän. Vie kylmälaite käyttöiän täytyttyä asianmukaiseen hävityspisteeseen.

## 2.2 Laitteen käyttöturvallisuus

**HUOMIO!**

- Huolehdi ennen laitteen käyttöönottoa siitä, että johto ja pistoke ovat kuivia.

**HUOMAUTUS!**

- Älä käytä kylmälaukun sisällä mitään sähkölaitteita, vaikka valmistaja näitä suosittelisikin.
- Älkää asettako laitetta avoliekkien tai muiden lämpölähteiden (lämmitys, voimakas auringonpaiste, kaasu-uunit jne.) lähelle.
- **Ylikuumenemisvaara!**  
Huolehtikaa aina siitä, käytössä syntyvä lämpö saadaan johdettua riittävän hyvin pois. Huolehtikaa siitä, että laite on riittävän etäällä seinistä tai esineistä, jotta ilma pääsee kiertämään.
- Huolehtikaa siitä, että tuuletusrakoja ei peitetä.
- Älkää laittako sisäastiaan minkäänlaisia nesteitä tai jäätä.
- Älkää upottako laitetta koskaan veteen.
- Suojatkaa laite ja sen johto kuumuudelta ja kosteudelta.

### 3 Toimituskokonaisuus

- Kompressorikylmälaukku
- Tasavirtaliitännän liitäntäjohto
- Vaihtovirtaliitännän liitäntäjohto
- Käyttöohje
- Olkahihna (CF11)

### 4 Tarkoituksenmukainen käyttö

Kompressorikylmälaukku CF11 (tuotenro 9105330183), CF16 (tuotenro 9105330184), CF26 (tuotenro 9105330185) sopii elintarvikkeiden jäähdyttämiseen ja pakastamiseen.

Kompressorikylmälaukku on suunniteltu käytettäväksi auton tai asuntoauton 12/24 V---pistorasian (tasavirtapistorasia) sekä vaihtovirtaverkon avulla.

Kompressorikylmälaukku sopii myös leirintäkäyttöön. Kompressorikylmälaukku ei saa asettaa alttiiksi sateelle.



### HUOMIO! Terveysriski!

Tarkista, vastaako kompressorikylmälaukun jäähdytysteho niiden elintarvikkeiden tai lääkkeiden vaatimuksia, joita haluat jäähdyttää.

## 5 Tekninen kuvaus

Kylmälaite pystyy jäähdyttämään tuotteita ja pitämään ne kylminä sekä pakastamaan niitä. Jäähdyttämiseen käytetään jäähdytyskiertoa ja kompressoria, joita ei tarvitse huoltaa.

Kylmälaite sopii liikkuvaan käyttöön.

Ajoneuvoissa käytettäessä kylmälaitteen voi varmistaa turvavyöllä (CF11).

Venekäytössä kylmälaite voi olla jatkuvasti kallistettuna 30°.

Laitteeseen sisäänrakennettu kytkettävissä oleva akkuvahdi suojaa ajoneuvon akkua syväpurkautumiselta (ks. kap. ”Akkuvahdin käyttäminen” sivulla 160).

### 5.1 Käyttö- ja näyttölaitteet

Käyttökenttä (kuva **1**, sivulla 3, kuva **2**, sivulla 3)

Kohde	Nimitys	Selitys	
1	Päälle-/poispainike	Kytkee kylmälaitteen päälle tai pois, kun painiketta painetaan yksi tai kaksi sekuntia	
2	POWER	Toimintailmaisin	
		LED palaa vihreänä	Kompressori on päällä; asetettua lämpötilaa ei ole vielä saavutettu
		LED palaa oranssina	Asetettu lämpötila on saavutettu
3	ERROR	LED vilkkuu oranssina	Jännite liian matala
		LED vilkkuu punaisena:	Laite on päällä, mutta ei käyttövalmis

Kohde	Nimitys	Selitys
4	SET	Valitsee syöttötilan – Lämpötilan säätö – Lämpötilayksikön (°Celsius tai °Fahrenheit) asetus – Akkuvahdin asetus
5	Näyttö	Näyttää jäähdytyslokeroon lämpötilan Kolme ensimmäistä kohtaa nelinumeroisella näytöllä ilmaisee lämpötilan, neljäs kohta lämpötilayksikön (°C tai °F). Vikatapauksessa näytölle tulee virheilmoitus ”Err1” tai ”Err2”.
6	+	Napautus kerran nostaa valittua syöttöarvoa
7	–	Napautus kerran alentaa valittua syöttöarvoa

## 6 Käyttö

Kylmälaitteessa on LED-sisävalaistus, joka pysyy kytkettynä päälle, jos jännitettä riittää. LED-sisävalaistuksen energiantarve on äärimmäisen pieni ja olematonta verrattua laitteen kokonaisenergiatarpeeseen.

### 6.1 Ennen ensikäyttöä



#### ***OHJE***

Puhdista uusi kylmälaitte hygieenisistä syistä kostealla liinalla sisältä ja ulkoa ennen laitteen käyttöön ottamista (ks. myös kap. ”Puhdistus ja hoito” sivulla 162).

## 6.2 Vinkkejä energian säästämiseen

- Valitse asennuspaikka, joka on hyvin tuuletettu ja suojassa auringonpisteeltä.
- Anna lämminten ruokien jäähtyä ennen niiden säilyttämistä laitteessa kylminä.
- Älä avaa kylmälaitetta tarpeettoman usein.
- Älä pidä kantta auki tarpeettoman kauan.
- Sulattakaa kylmälaite heti, kun siihen on muodostunut jääkerros.
- Vältä tarpeettoman matalaa sisälämpötilaa.

## 6.3 Kylmälaitteen salpaaminen

- Sulje kansi.
- Paina lukitusta (kuva **3** 7, sivulla 3) alaspäin kunnes kuulet sen lukittuvan.

## 6.4 Kylmälaitteen liittäminen

### Liittäminen tasavirtapistorasiaan



#### **OHJE**

Huomaa, että sytytyksen täytyy mahdollisesti olla virransyöttöä varten päällä, kun kylmälaite liitetään ajoneuvon tasavirtapistorasiaan.

- Aseta kylmälaite tukevalle alustalle. Huolehdi siitä, että tuuletusrakoja ei peitetä ja että lämmennyt ilma pääsee poistumaan hyvin.
- Liitä 12/24 V -litäntäjohto ajoneuvon tasavirtapistorasiaan.

## Liitäntä 100–240 V -vaihtovirtaverkkoon (esim. kotona tai toimistossa)



### **VAARA! Sähköiskusta johtuva hengenvaara!**

- Älä käsittele pistokkeita ja kytkimiä märin käsin tai kun seisot märässä paikassa.
- Jos käytätte kylmälaitetta veneessä maista vedetyn 100–240 V -verkon avulla, 100–240 V -vaihtovirtaverkon ja kylmälaitteen väliin täytyy kytkeä joka tapauksessa FI-suojakytkin. Lisätietoja saat alan ammattilaisilta.

Kylmälaitteessa on integroitu monijänniteverkkoalaite ja ensijaiskytkentä laitteen liittämiseksi 100–240 V -vaihtovirtaverkkoon. Jännitteenvalitsimen avulla laite kytketään automaattisesti verkkokäytölle, kun se on liitetty 100–240 V -vaihtovirtaan vaikka 12/24 V -liitäntäjohto olisi yhä liitettynä.

- Työnnä 100–240 V -liitäntäjohto laitteen vaihtovirtaliittimeen ja yhdistä se 100–240 V -vaihtovirtaverkkoon.

## 6.5 Kylmälaukun kiinnittäminen ajoneuvoon (CF11)

- Avaa kylmälaitteen kansi.
- Aseta turvavyö kylmälaitteen ohjaimeen (kuva **4**, 1, sivulla 4).
- Sulje kansi.
- Lukitse turvavyö ja kiristä se.

## 6.6 Kylmälaitteen kytkeminen päälle (kuva **1**, sivulla 3, kuva **2**, sivulla 3)



### **HUOMAUTUS! Vahingoittumisvaara!**

- Huolehdi aina siitä, käytössä syntyvä lämpö saadaan johdettua riittävän hyvin pois. Huolehdi siitä, ettei tuuletusrakojäätetä. Huolehdi siitä, että laite on riittävän etäällä seinistä tai esineistä, jotta ilma pääsee kiertämään.
- Huolehdi siitä, että kylmälaitteessa on vain esineitä tai tuotteita, jotka saa jäähdyttää valittuun lämpötilaan.
- Irrota kylmälaitteet ja muut sähköä kuluttavat laitteet akusta ennen kuin lataat akkua pikalaturilla. Ylijännitteet voivat vahingoittaa laitteiden elektroniikkaa.

Kylmälaite on varmuuden vuoksi varustettu elektronisella napaisuussuojauksella, joka suojaaa kylmälaitetta väärältä napaisuudelta akkua käytettäessä sekä oikosululta.

- Paina päälle/pois-kytkintä **(1)** kolmen sekunnin ajan.
- ✓ LED ”POWER” **(2)** loistaa vihreänä.  
Kun kylmälaite on saavuttanut tallennetun lämpötilan, oranssi LED palaa.
- ✓ Näyttö **(5)** kytkeytyy päälle ja näyttää nykyisen jäähdytyslämpötilan.
- ✓ Kylmälaite alkaa jäähdyttää sisätilaansa.

## 6.7 Lämpötilan säätäminen (kuva **1**, sivulla 3, kuva **2**, sivulla 3)

- Paina painiketta ”SET” **(4)** kerran.
- Aseta jäähdytyslämpötila painikkeilla ”+” **(6)** ja ”-” **(7)** .
- ✓ Näyttö näyttää asetetun jäähdytyslämpötilan muutaman sekunnin ajan. Näyttö vilkkuu muutaman kerran, ennen kuin se palaa tämänhetkisen lämpötilan näyttöön.

## 6.8 Lämpötilayksikön valinta (kuva **1**, sivulla 3, kuva **2**, sivulla 3)

Voit valita lämpötilan näytön °Celsius- ja °Fahrenheit-yksikköjen välillä. Toimi tätä varten seuraavasti:

- Kytke kylmälaite päälle.
- Paina ”SET”-painiketta **(4)** kaksi kertaa.
- Aseta lämpötilayksikkö °Celsius tai °Fahrenheit painikkeella ”+” **(6)** tai ”-” **(7)**.
- ✓ Näyttö näyttää asetetun lämpötilayksikön muutaman sekunnin ajan. Näyttö vilkkuu muutaman kerran, ennen kuin se palaa tämänhetkisen lämpötilan näyttöön.

## 6.9 Akkuvahdin käyttäminen



### **HUOMAUTUS! Vaurioitusvaara!**

Akkuun jää akkuvahdin suorittaman pois kytkennän jälkeen vain osa sen täydestä latauskapasiteetista. Vältä useita käynnistyksiä ja sähköä kuluttavien laitteiden käyttämistä ilman pidempiä latausvaiheita. Huolehdi siitä, että akku ladataan uudelleen.

Kylmälaitteessa on monipykäläinen akkuvahdi, joka suojelee ajoneuvon akkua syväpurkautumiselta, kun laitetta käytetään ajoneuvon 12/24-V -sähköjärjestelmän avulla.

Jos kylmälaitetta käytetään ajoneuvon sytytyksen ollessa pois päältä, kylmälaite kytkeytyy itsestään pois päältä heti, kun syöttöjännite laskee asetetun arvon alle. Kylmälaite kytkeytyy päälle heti, kun akun lataustila on saavuttanut uudelleenkytkentäjännitteen.



### **OHJE**

Jos akkuvahdi sammuttaa kylmälaitteen liian vähäisen jännitteen vuoksi, näyttö (kuva **2** 5, sivulla 3) kytkeytyy pois päältä ja LED "Power" (kuva **2** 2, sivulla 3) vilkkuu oranssina.

Tilassa "HIGH" akkuvahdi reagoi nopeammin kuin tasoilla "LOW" ja "MED" (ks. seuraava taulukko).

### **CF 11, CF 16, CF 26:**

Akkuvahdin tila	LOW	MED	HIGH
Poiskytkentäjännite 12 V:lla	10,1 V	11,4 V	11,8 V
Uudelleenkytkentäjännite 12 V:lla	11,1 V	12,2 V	12,6 V
Poiskytkentäjännite 24 V:lla	21,5 V	24,1 V	24,6 V
Uudelleenkytkentäjännite 24 V:lla	23,0 V	25,3 V	26,2 V

Vaihda akkuvahdin tila seuraavasti (kuva **1**, sivulla 3, kuva **2**, sivulla 3):

- Kytke kylmälaite päälle.
- Paina painiketta "SET" (**4**, ) kolme kertaa.
- Aseta akkuvahdin tila painikkeilla "+" (**6**) tai "-" (**7**).



- ✓ Näyttö näyttää asetetun tilan muutaman sekunnin ajan. Näyttö vilkkuu muutaman kerran, ennen kuin se palaa tämänhetkisen lämpötilan näyttöön.

**OHJE**

Kun kylmälaite saa virtansa käynnistysakusta, valitse akkuvahdin tilaksi ”HIGH”. Jos kylmälaite on liitetty erilliseen syöttöakkuun, akkuvahdin tilaksi riittää ”LOW”. Aseta akkuvahdi asentoon ”LOW”, kun haluat käyttää kylmälaitetta vaihtovirtaverkon avulla.

## 6.10 Kylmälaitteen kytkeminen pois päältä (kuva **1**, sivulla 3, kuva **2**, sivulla 3)

- Tyhjennä kylmälaite.
- Kytke kylmälaite pois päältä: Paina päälle/pois-kytkintä (**1**) kolmen sekunnin ajan.
- Vedä liitäntäpistoke ulos.

Jos poistat kylmälaitteen käytöstä pidemmäksi aikaa:

- Jätä kansi hieman auki. Näin estät hajujen muodostumisen.

## 6.11 Kylmälaitteen sulattaminen

Ilmankosteus voi muodostaa haihduttimeen tai kylmälaitteen sisälle huurretta, joka heikentää jäähdytystehoa.

Sulata laite ajoissa.

**HUOMAUTUS! Laitteaurion vaara!**

Älä koskaan käytä kovia tai teräviä esineitä jääkerrostumisen poistoon tai kiinni jäätyneiden esineiden irrottamiseen.

Sulata kylmälaite seuraavien ohjeiden mukaisesti:

- Ota kylmätavarat pois.
- Laita ne mahd. toiseen kylmälaitteeseen, jotta ne pysyvät kylminä.
- Kytke laite pois päältä.
- Jätä kansi auki.
- Pyyhi sulamisvesi pois.

## 6.12 Pistokesulakkeen (12/24 V) vaihtaminen (kuva 5, sivulla 4)

- Vedä tasausholkki (4) irti pistokkeesta.
- Kierrä ruuvi (5) ulos rungon ylemmästä puoliskosta (6).
- Nosta rungon ylempi puolisko varovasti erilleen rungon alemmasta puoliskosta (1).
- Poista kosketintappi (3).
- Vaihda viallinen sulake (2) uuteen sulakkeeseen, jonka arvo on sama (T8A 32V)
- Kokoa pistoke käänteisessä järjestyksessä kokoon.

## 6.13 Hehkulampun vaihtaminen (CF 16, CF 26)

- Paina kytkinnastaa (kuva 6 2, sivulla 4) alaspäin niin, että valaisimen läpinäkyvä osa (kuva 6 1, sivulla 4) voidaan ottaa eteenpäin pois.
- Vaihtakaa hehkulamppu.
- Asettakaa valaisin takaisin runkoon.

# 7 Puhdistus ja hoito



### **VAROITUS!**

Irrota laite verkosta aina ennen puhdistusta ja huoltoa.



### **HUOMAUTUS! Vaurioitumisvaara!**

- Älä puhdista kylmälaitetta koskaan juoksevan veden alla tai tiskivedessä.
- Älä käytä puhdistamiseen kovia puhdistusaineita tai kovia esineitä, koska ne voivat vahingoittaa kylmälaitetta.

- Puhdistakaa laite toisinaan sisältä ja ulkoa kostealla liinalla.
- Varmista, että laitteen ilmanotto- ja poistoaukot ovat puhtaita pölystä ja liasta, jotta toiminnassa syntyvä lämpö voidaan johtaa pois ja laite ei pääse vaurioitumaan.

## 8 Häiriöiden poistaminen

Häiriö	Mahdollinen syy	Ratkaisuehdotus
Laitte ei toimi, LED "POWER" ei pala.	Ajoneuvon tasavirta-pistorasiassa ei ole jännitettä.	Useimmissa ajoneuvoissa virran täytyy olla päällä, jotta ajoneuvovirtapistorasiasa saa jännitettä.
	Vaihtovirtapistorasiassa ei ole jännitettä.	Kokeile toista pistorasiaa.
<b>CF11, CF26:</b> Laitte ei jäähdytä (pistoke on kiinnitetty, LED "POWER" loistaa).	Kompressori rikki.	Vain valtuutettu asiakaspalveluliike voi korjata vian.
<b>CF11, CF16:</b> Laitte ei jäähdytä (pistoke on kiinnitetty, LED "POWER" vilkkuu, näyttö on tyhjä).	Jännite 12/24-V-pistorasiassa on liian matala.	Tarkasta akku ja lataa se tarvittaessa. Tarkasta johdot ja liitännät.
Käytettäessä laitetta 12/24 V -pistorasian (tasavirtapistorasia) avulla: Sytytys on päällä, laitte ei toimi ja LED "POWER" ei loista. Vedä pistoke pistorasiasta ja tarkasta seuraavat kohdat.	Tasavirtapistorasian kehys on likainen. Tämän vuoksi sähköinen kontakti on heikko.	Jos pistoke lämpenee tasavirtapistorasiassa hyvin lämpimäksi, joko kehys täytyy puhdistaa tai pistoketta ei ole mahdollisesti koottu oikein.
	12/24 V -pistokkeessa oleva sulake on palanut.	Vaihda 12/24 V -pistokkeen sulake (kuva <b>5</b> 2, sivulla 4).
	Ajoneuvon sulake on palanut.	Vaihda ajoneuvon 12/24 V -pistorasian sulake (tavallisesti 15 A) (noudata ajoneuvon käyttöohjeita).
<b>CF11:</b> LED "ERROR" vilkkuu ja näytöllä on "ERR1" tai "ERR2".	Laitte rikki.	Vain valtuutettu asiakaspalveluliike voi korjata vian.
<b>CF16:</b> Näyttö ilmaisee virheilmoituksen (esim. "Err1") ja laitte ei jäähdytä.	Sisäinen käyttöhäiriö on sammuttanut laitteen.	Vain valtuutettu asiakaspalveluliike voi korjata vian.
<b>CF26:</b> LED "ERROR" vilkkuu yli 2 min. ajan seuraavasti: 3x vilkku, tauko, 3x vilkku, tauko, ...	Laitte rikki.	Vain valtuutettu asiakaspalveluliike voi korjata vian.





## 9 Hävittäminen

- Vie pakkausmateriaali mahdollisuuksien mukaan vastaavan kierrätysjätteen joukkoon.



Jos poistat tuotteen lopullisesti käytöstä, pyydä tietoa sen hävittämisestä koskevista määräyksistä lähimmästä kierrätyskeskuksesta tai ammattiliikkeestäsi.

## 10 Tekniset tiedot

	CF 11	CF 16	CF 26
Tuotenro:	9105330183	9105330184	9105330185
Liitäntäjännite:	12/24 V $\equiv$ ja 100–240 V $\sim$		
Tehonkulutus:	30 W	35 W	35 W
Nimellisvirta:			
100 V $\sim$ :	0,5 A	0,5 A	0,5 A
240 V $\sim$ :	0,1 A	0,1 A	0,1 A
12 V $\equiv$ :	2,2 A	2,9 A	2,9 A
24 V $\equiv$ :	1,3 A	1,7 A	1,7 A
Jäähdytysalue:	+10 °C ... –18 °C		
Energiatohokkuusluokka:	A++	A++	A++
Luokka:	Luokka 1 (Jääkaappi, jossa yksi tai useampia säilytyslo-keraita tuoreille elintarvikkeille)		
Ilmastoluokka:	N tai T		
Ympäristön lämpötila:	+16 °C ... +43 °C		
Melupäästöt:	46 dB (A)	48 dB (A)	48 dB (A)
Bruttotilavuus:	11 l	16 l	23 l
Hyötytilavuus	10,5 l	15 l	21 l
Mitat (L x K x S):	540 x 352 x 235 mm	549,5 x 366 x 260 mm	550 x 425 x 260 mm
Paino:	9,2 kg	10,2 kg	12,7 kg
Tarkastus/sertifikaatti:	   		



### OHJE

Yli +32 °C:n ympäristönlämpötilassa ei voida saavuttaa vähimmäislämpötilaa.

Jäähdytyskierto sisältää R134a:ta.

**Por favor, leia atentamente este manual antes da colocação em funcionamento do aparelho e guarde-o em local seguro. Em caso de revenda do aparelho, entregue o manual ao novo comprador.**

O fabricante não se responsabiliza por danos resultantes de uma **utilização inadequada** ou de uma **operação incorrecta**.

## Índice

1	Explicação dos símbolos . . . . .	166
2	Indicações de segurança . . . . .	167
3	Material fornecido . . . . .	169
4	Utilização adequada . . . . .	170
5	Descrição técnica. . . . .	170
6	Utilização . . . . .	172
7	Limpeza e manutenção . . . . .	179
8	Eliminação de falhas . . . . .	180
9	Eliminação . . . . .	181
10	Dados técnicos . . . . .	182

## 1 Explicação dos símbolos



### **AVISO!**

**Indicação de segurança:** o incumprimento pode provocar a morte ou ferimentos graves.



### **PRECAUÇÃO!**

**Indicação de segurança:** o incumprimento pode provocar ferimentos.



### **NOTA!**

O incumprimento pode causar danos materiais e pode prejudicar o funcionamento do produto.

**OBSERVAÇÃO**

Informações suplementares sobre a operação do produto.

► **Ação:** este símbolo indica que há uma acção a realizar. As acções necessárias são descritas passo a passo.

✓ Este símbolo descreve o resultado de uma acção.

**Fig. 1 5, página 3:** esta informação refere-se a um elemento presente na figura, neste exemplo para a “posição 5 na figura 1 da página 3”.

## 2 Indicações de segurança

### 2.1 Segurança geral

**AVISO!**

- Quando o aparelho apresentar danos visíveis, ele não deve ser colocado em funcionamento.
- Quando o cabo de conexão for danificado, o mesmo tem de ser substituído pelo fabricante, pela sua assistência técnica ou por uma pessoa com qualificações equivalentes para evitar perigos.
- As reparações neste aparelho apenas devem ser realizadas por técnicos especializados. As reparações inadequadas podem provocar perigos substanciais.
- Este aparelho pode ser utilizado por crianças a partir dos 8 anos, assim como por pessoas com capacidades físicas, sensoriais ou mentais reduzidas e/ou com insuficiente experiência e conhecimento, quando supervisionadas ou quando tenham recebido informação acerca da utilização segura do aparelho e tenham compreendido os perigos dele resultantes.
- A limpeza e a manutenção por parte do utilizador não podem ser efetuadas por crianças sem supervisão.
- As crianças não podem brincar com o aparelho.
- As crianças devem ser supervisionadas para garantir que não brincam com o aparelho.
- Guarde e utilize o aparelho fora do alcance de crianças com idade inferior a 8 anos.

- Não guarde as substâncias com risco de explosão, como p.ex. latas de spray com gás carburante inflamável, no aparelho.

**PRECAUÇÃO!**

- Separe o aparelho da rede
  - antes de cada limpeza e conservação
  - após cada utilização
- Os géneros alimentícios apenas podem ser armazenados nas embalagens originais ou recipientes adequados.

**NOTA!**

- Compare a indicação da tensão na placa de características com a alimentação de energia existente.
- Ligue o aparelho apenas com o cabo de ligação DC à tomada de bordo DC (p. ex. isqueiro) no veículo.
- Conecte o aparelho apenas do seguinte modo:
  - com o cabo de ligação DC à tomada de bordo DC (p. ex. isqueiro) no veículo.
  - ou com o cabo de ligação de 230 V à rede de corrente alternada de 230 V
- Conecte o aparelho com o cabo de ligação de 230 V à rede de corrente alternada de 230 V.
- Nunca retire a ficha da tomada eléctrica puxando pelo cabo de conexão.
- Se a geleira estiver ligada à tomada DC: Desconecte a sua geleira e outros consumidores da bateria antes de conectar um carregador rápido.
- Se a geleira estiver ligada à tomada DC: Separe a ligação ou desligue a geleira se desligar o motor. Caso contrário, a bateria pode ficar descarregada.
- A geleira não é adequada para o transporte de substâncias corrosivas ou substâncias com solventes.
- Este aparelho contém ciclopentano inflamável no isolamento. Os gases no material de isolamento requerem um processo de eliminação especial. No final da sua vida útil, entregue o aparelho num ponto de eliminação apropriado.



## 2.2 Segurança durante a utilização do aparelho



### PRECAUÇÃO!

- Antes da colocação em funcionamento, tenha atenção para que o cabo de conexão e a ficha estejam secos.



### NOTA!

- Não utilize aparelhos eléctricos dentro da geleira, excepto se estes aparelhos tiverem sido recomendados pelo fabricante.
- Não coloque o aparelho na proximidade de chamas abertas ou outras fontes de calor (aquecimento, radiação solar intensa, fogões a gás, etc.).
- **Perigo de sobreaquecimento!**  
Tenha sempre atenção para que o calor gerado durante o funcionamento possa ser dissipado adequadamente. Certifique-se de que o aparelho está posicionado com uma distância suficiente em relação a paredes ou objectos de modo a que o ar possa circular livremente.
- Tenha atenção para que as aberturas de ventilação não sejam cobertas.
- Não verta líquidos ou gelo para dentro do recipiente interior.
- Nunca mergulhe o aparelho em água.
- Proteja o aparelho e os cabos do calor e da humidade.

## 3 Material fornecido

- Geleira com compressor
- Cabo de conexão de corrente contínua
- Cabo de conexão de corrente alternada
- Manual de instruções
- Alça (CF 11)

## 4 Utilização adequada

As geleiras com compressor CF 11 (n.º art. 9105330183), CF 16 (n.º art. 9105330184), CF 26 (n.º art. 9105330185) são adequados para refrigerar e congelar géneros alimentícios.

A geleira com compressor foi concebida para o funcionamento com uma tomada de rede de bordo de 12/24 V== de um automóvel (tomada de corrente contínua) ou caravana, bem como com uma rede de corrente alternada.

A geleira com compressor também é adequada para campismo. A geleira com compressor não pode ser exposta à chuva.



### **PRECAUÇÃO! Risco para a saúde!**

Por favor, verifique se a potência de refrigeração da geleira com compressor cumpre os requisitos dos alimentos ou dos medicamentos que pretende refrigerar.

## 5 Descrição técnica

O aparelho de refrigeração pode refrigerar produtos e mantê-los frios, assim como congelá-los. A refrigeração é feita através de um circuito de refrigeração com compressor que não carece de manutenção.

O aparelho de refrigeração é adequado para a utilização móvel.

Na utilização em veículos, o aparelho de refrigeração pode ser fixado com o cinto de segurança (CF 11).

Na utilização em embarcações, o aparelho de refrigeração pode ser instalado com uma inclinação de 30°.

Um monitorizador da bateria conectável integrado no aparelho protege a bateria do seu veículo contra descarregamento total (ver capítulo “Utilizar o monitorizador da bateria” na página 176).

## 5.1 Elementos de comando e de indicação

Painel de controlo (fig. **1**, página 3, fig. **2**, página 3)

Pos.	Designação	Explicação
1	Interruptor de ligar/desligar	Liga ou desliga o aparelho de refrigeração quando o botão é pressionado durante um ou dois segundos
2	POWER	Indicação de funcionamento
		LED acende a verde      Compressor ligado, a temperatura regulada ainda não foi alcançada
		LED acende a laranja      A temperatura regulada foi alcançada
		LED pisca a laranja      Tensão demasiado baixa
3	ERROR	LED pisca a vermelho: o aparelho está ligado mas não está operacional
4	SET	Seleciona o modo de introdução <ul style="list-style-type: none"> <li>– Regular a temperatura</li> <li>– Regular a unidade de temperatura (°Centígrados ou °Fahrenheit)</li> <li>– Regular o monitorizador da bateria</li> </ul>
5	Mostrador	Indica a temperatura no compartimento de refrigeração Os primeiros três dígitos do mostrador de quatro dígitos indicam a temperatura, o quarto dígito indica a unidade de temperatura (°C ou °F). Em caso de avaria, o mostrador apresenta a mensagem de erro “Err1” ou “Err2”.
6	+	Ao tocar uma vez, o valor introduzido é aumentado
7	–	Ao tocar uma vez, o valor introduzido é reduzido

## 6 Utilização

O aparelho de refrigeração está equipado com uma iluminação interior LED que se mantém ligada quando existe tensão. O consumo de energia desta iluminação interior LED é extremamente baixo e negligenciável em comparação com o consumo de energia total do aparelho.

### 6.1 Antes da primeira utilização



#### **OBSERVAÇÃO**

Por motivos de higiene, antes de colocar o novo aparelho de refrigeração em funcionamento, deve limpar o seu interior e exterior com um pano húmido (ver também capítulo “Limpeza e manutenção” na página 179).

### 6.2 Sugestões para poupar energia

- Escolha um local de utilização bem arejado e protegido de raios solares.
- Primeiro, deixe as refeições quentes arrefecer antes de as refrigerar no aparelho.
- Não abra o aparelho de refrigeração mais do que as vezes necessárias.
- Não deixe a tampa aberta durante mais tempo do que o necessário.
- Descongele o aparelho de refrigeração logo que se formar uma camada de gelo.
- Evite uma temperatura interna desnecessariamente baixa.

### 6.3 Trancar o aparelho de refrigeração

- Feche a tampa.
- Pressione o bloqueio (fig. **3** 7, página 3) para baixo até ele engrenar de forma audível.

## 6.4 Conectar o aparelho de refrigeração

### Ligar a uma tomada de corrente contínua



#### **OBSERVAÇÃO**

Se conectar o aparelho de refrigeração à tomada de corrente contínua do seu veículo, lembre-se de que, eventualmente, terá de ligar a ignição para que o aparelho seja alimentado com corrente.

- ▶ Coloque o aparelho de refrigeração sobre uma superfície estável. Tenha atenção para que as aberturas de ventilação não sejam cobertas e o ar aquecido possa sair adequadamente.
- ▶ Ligue o cabo de conexão de 12/24 V à tomada de corrente contínua do veículo.

### Conectar a uma rede de corrente alternada de 100-240 V (por ex. em casa ou no escritório)



#### **PERIGO! Perigo de morte devido a choque elétrico!**

- Nunca manipule as fichas e os interruptores quando tiver as mãos molhadas ou quando tiver os pés em pavimento molhado.
- Se estiver a utilizar o aparelho de refrigeração a bordo de um barco com ligação a uma rede de corrente alternada de 100–240 V em terra firme, deverá sempre instalar um disjuntor diferencial entre a rede de corrente alternada de 100–240 V e a geleira.  
Solicite o parecer de um técnico.

O aparelho de refrigeração possui uma fonte de alimentação integrada para múltiplas tensões com sistema de ligação prioritária a uma tensão alternada de 100-240 V. O sistema de ligação prioritária comuta automaticamente o aparelho para o funcionamento com rede elétrica assim que for ligado a uma rede de corrente alternada de 100–240 V, mesmo que ainda esteja conectado o cabo para a ligação de 12/24 V.

- ▶ Encaixe o cabo de conexão de 100–240 V na entrada de tensão alternada do aparelho e ligue-o à rede de corrente alternada de 100–240 V.

## 6.5 Fixar o aparelho de refrigeração no veículo (CF 11)

- Abra a tampa do aparelho de refrigeração.
- Coloque o cinto de segurança na guia (fig. **4** 1, página 4) do aparelho de refrigeração.
- Feche a tampa.
- Encaixe o cinto de segurança e estique-o.

## 6.6 Ligar o aparelho de refrigeração (fig. **1**, página 3, fig. **2**, página 3)



### **NOTA! Perigo de danos!**

- Tenha sempre atenção para que o calor gerado durante o funcionamento seja dissipado adequadamente. Tenha atenção para que as aberturas de ventilação não sejam obstruídas. Certifique-se de que o aparelho está posicionado a uma distância suficiente de paredes ou objetos de modo a que o ar possa circular livremente.
- Tenha atenção para que no aparelho de refrigeração apenas se encontrem objetos ou produtos que possam ser refrigerados à temperatura selecionada.
- Desligue o aparelho de refrigeração e outros consumidores da bateria antes de carregar a bateria com um carregador rápido. As sobretensões podem danificar o sistema eletrônico dos aparelhos.

Para efeitos de segurança, o aparelho de refrigeração está equipado com uma proteção eletrónica contra a inversão da polaridade quando é ligado à bateria que protege o mesmo contra curto-circuito.

- Prima o interruptor de ligar/desligar (**1**) durante três segundos.
- ✓ O LED “POWER” (**2**) acende a verde.  
Quando o aparelho de refrigeração alcançar a temperatura memorizada, o LED acende a laranja.
- ✓ O mostrador (**5**) liga-se e indica a temperatura de refrigeração atual.
- ✓ O aparelho de refrigeração inicia a refrigeração do interior.

## 6.7 Regular a temperatura (fig. **1**, página 3, fig. **2**, página 3)

- Prima uma vez o botão “SET” (4).
- Regule a temperatura de refrigeração com os botões “+” (6) ou “-” (7).
- ✓ O mostrador indica, durante alguns segundos, a temperatura de refrigeração pretendida que foi regulada. O mostrador pisca algumas vezes antes de voltar a apresentar a temperatura atual.

## 6.8 Selecionar a unidade de temperatura (fig. **1**, página 3, fig. **2**, página 3)

Poderá selecionar a indicação de temperatura entre os valores para °Centígrados e °Fahrenheit. Para esse efeito, proceda do seguinte modo:

- Ligue o aparelho de refrigeração.
- Prima duas vezes o botão “SET” (4).
- Regule a unidade de temperatura para °Centígrados ou °Fahrenheit com os botões “+” (6) ou “-” (7).
- ✓ O mostrador indica, durante alguns segundos, a unidade de temperatura que foi regulada. O mostrador pisca algumas vezes antes de voltar a apresentar a temperatura atual.

## 6.9 Utilizar o monitorizador da bateria



### **NOTA! Perigo de danos!**

Quando a bateria é desligada pelo monitorizador da bateria já não tem a capacidade de carga completa; evite arranques repetidos e a utilização de consumidores de energia que não tenham fases de carregamento prolongadas. Garanta que a bateria é re-carregada.

O aparelho de refrigeração está equipado com um monitorizador da bateria com vários níveis que impede que a bateria do veículo se descarregue excessivamente ao ser ligada à rede de bordo de 12/24 V.

Se o aparelho de refrigeração for operado com a ignição do veículo desligada, o aparelho de refrigeração desliga-se automaticamente logo que a tensão de alimentação descer abaixo de um valor ajustável. O aparelho de refrigeração liga-se novamente assim que a tensão de reativação for alcançada através do carregamento da bateria.



### **OBSERVAÇÃO**

Quando o aparelho de refrigeração é desligado do monitorizador da bateria devido a tensão demasiado baixa, o mostrador desliga-se (fig. **2** 5, página 3) e o LED “Power” (fig. **2** 2, página 3) pisca a laranja.

No modo “HIGH”, o monitorizador da bateria é mais rapidamente ativado do que nos níveis “LOW” e “MED” (ver seguinte tabela).

### **CF 11, CF 16, CF 26:**

Modo do monitorizador da bateria	LOW	MED	HIGH
Tensão de desligamento a 12 V	10,1 V	11,4 V	11,8 V
Tensão de reativação a 12 V	11,1 V	12,2 V	12,6 V
Tensão de desligamento a 24 V	21,5 V	24,1 V	24,6 V
Tensão de reativação a 24 V	23,0 V	25,3 V	26,2 V

Para alterar o modo do monitorizador da bateria, proceda da seguinte forma (fig. **1**, página 3, fig. **2**, página 3):

- Ligue o aparelho de refrigeração.



- ▶ Prima três vezes o botão “SET” (4).
- ▶ Com os botões “+” (6) ou “-” (7), regule o modo do monitorizador da bateria.
- ✓ O mostrador indica, durante alguns segundos, o modo ajustado. O mostrador pisca algumas vezes antes de voltar a apresentar a temperatura atual.

**OBSERVAÇÃO**

Se o aparelho de refrigeração for alimentado pela bateria de arranque, selecione o modo do monitorizador da bateria “HIGH”. Se o aparelho de refrigeração estiver conectado a uma bateria de alimentação, é suficiente o modo do monitorizador da bateria “LOW”.

Se pretender operar o aparelho de refrigeração com a rede de corrente alternada, regule o monitorizador da bateria para “LOW”.

## 6.10 Desligar o aparelho de refrigeração (fig. 1, página 3, fig. 2, página 3)

- ▶ Esvazie o aparelho de refrigeração.
- ▶ Desligue o aparelho de refrigeração: Prima o interruptor de ligar/desligar (1) durante três segundos.
- ▶ Remova a ficha de conexão da tomada.

Se não pretender utilizar o aparelho de refrigeração durante um período de tempo mais prolongado:

- ▶ Deixe a tampa ligeiramente aberta. Deste modo, evita a formação de odores.

## 6.11 Descongelar o aparelho de refrigeração

A humidade do ar pode formar gelo no vaporizador ou no interior do aparelho de refrigeração, o que reduz a capacidade de arrefecimento.

Descongele o aparelho atempadamente.



### **NOTA! Perigo de danos no aparelho!**

Nunca utilize ferramentas duras ou pontiagudas para retirar as camadas de gelo ou para libertar objetos congelados.

Proceda do seguinte modo para descongelar o aparelho de refrigeração:

- Retire os produtos congelados.
- Se necessário, guarde-os num outro aparelho de refrigeração para que permaneçam frios.
- Desligue o aparelho.
- Deixe a tampa aberta.
- Limpe a água de degelo.

## 6.12 Substituir o fusível da ficha (12/24 V) (fig. 5, página 4)

- Retire a bucha compensadora (4) da ficha.
- Desaperte o parafuso (5) da metade superior da caixa (6).
- Afaste cuidadosamente a metade superior da caixa da metade inferior (1).
- Retire o pino de contacto (3).
- Substitua o fusível queimado (2) por um fusível novo com as mesmas características (T8A 32V).
- Volte a montar a ficha na sequência inversa.

## 6.13 Substituir a lâmpada incandescente (CF16, CF26)

- Pressione o pino de ligação (fig. 6 2, página 4) para baixo de modo a que a parte transparente (fig. 6 1, página 4) da lâmpada possa ser retirada pela parte da frente.
- Substitua a lâmpada incandescente.
- Volte a colocar a lâmpada na armação.

# 7 Limpeza e manutenção

**AVISO!**

Antes de cada limpeza e conservação, separe o aparelho da rede.

**NOTA! Perigo de danos!**

- Nunca limpe a geleira debaixo de água corrente nem dentro de água de lavar a loiça.
- Não utilize produtos de limpeza abrasivos ou objectos duros para a limpeza, uma vez que podem danificar a geleira.

- De vez em quando, limpe o interior e o exterior do aparelho com um pano húmido.
- Certifique-se que as aberturas de ventilação e extracção de ar do aparelho estão livres de pó e sujidade para que, durante o funcionamento, o ar quente possa ser extraído e o aparelho não seja danificado.

## 8 Eliminação de falhas

Falha	Possível causa	Sugestão de resolução
O aparelho não funciona, o LED "POWER" não acende.	A tomada de corrente contínua existente no veículo não tem corrente.	Na maioria dos veículos, a ignição tem de estar ligada para que a tomada de bordo tenha tensão elétrica.
	A tomada de corrente alternada não conduz tensão.	Tente novamente noutra tomada.
<b>CF11, CF26:</b> O aparelho não refrigera (ficha inserida na tomada, LED "POWER" acende).	Compressor avariado.	A reparação apenas pode ser realizada por um serviço de assistência técnica autorizado.
<b>CF11, CF16:</b> O aparelho não refrigera (ficha inserida na tomada, LED "POWER" pisca, mostrador desligado).	A tensão na tomada de 12/24 V é demasiado baixa.	Verifique a bateria e, se necessário, carregue-a. Verifique os cabos e as conexões.
	No funcionamento numa tomada de 12/24 V (tomada de corrente contínua): A ignição está ligada, o aparelho não funciona e o LED "POWER" não acende. Retire a ficha da tomada e realize as seguintes verificações.	O casquilho da tomada de corrente contínua está sujo. Isto resulta num mau contacto elétrico.
	O fusível da ficha de 12/24 V está queimado.	Substitua o fusível da ficha de 12/24 V (fig. 5 2, página 4).
	O fusível do veículo está queimado.	Substitua o fusível do veículo da tomada de isqueiro de 12/24 V (normalmente 15 A) (para isso, consulte o manual de instruções do seu veículo).
<b>CF11:</b> O LED "ERROR" pisca e o mostrador apresenta "ERR1" ou "ERR2".	O aparelho está avariado.	A reparação apenas pode ser realizada por um serviço de assistência técnica autorizado.
<b>CF16:</b> O mostrador apresenta uma mensagem de erro (por ex. "Err1") e o aparelho não refrigera.	Uma falha de funcionamento interna desligou o aparelho.	A reparação apenas pode ser realizada por um serviço de assistência técnica autorizado.
<b>CF26:</b> LED "ERROR" pisca durante mais de 2 min como segue: pisca 3 vezes, pausa, pisca 3 vezes, pausa, ...	O aparelho está avariado.	A reparação apenas pode ser realizada por um serviço de assistência técnica autorizado.





## 9 Eliminação

- Sempre que possível, coloque o material de embalagem no respectivo contentor de reciclagem.



Para colocar o aparelho definitivamente fora de funcionamento, por favor, informe-se junto do centro de reciclagem mais próximo ou revendedor sobre as disposições de eliminação aplicáveis.

## 10 Dados técnicos

	CF 11	CF 16	CF 26
N.º art.:	9105330183	9105330184	9105330185
Tensão de conexão:	12/24 V $\equiv$ e 100–240 V $\sim$		
Consumo:	30 W	35 W	35 W
Corrente nominal:			
100 V $\sim$ :	0,5 A	0,5 A	0,5 A
240 V $\sim$ :	0,1 A	0,1 A	0,1 A
12 V $\equiv$ :	2,2 A	2,9 A	2,9 A
24 V $\equiv$ :	1,3 A	1,7 A	1,7 A
Intervalo de refrigeração:	+10 °C até –18 °C		
Classe de eficiência energética:	A++	A++	A++
Categoria:	Categoria 1 (Frigorífico com uma ou várias prateleiras para alimentos frescos)		
Classe climática:	N ou T		
Temperatura ambiente:	+16 °C a +43 °C		
Emissões acústicas:	46 dB (A)	48 dB (A)	48 dB (A)
Volume bruto:	11 l	16 l	23 l
Volume útil:	10,5 l	15 l	21 l
Dimensões (L x A x P):	540 x 352 x 235 mm	549,5 x 366 x 260 mm	550 x 425 x 260 mm
Peso	9,2 kg	10,2 kg	12,7 kg
Verificação/certificado:	   		



### OBSERVAÇÃO

A partir de temperaturas ambiente acima de 32 °C (90 °F), a temperatura mínima deixa de poder ser alcançada.

O circuito de refrigeração contém R134a.

Прочтите данную инструкцию перед вводом в эксплуатацию и сохраните ее. В случае передачи прибора передайте инструкцию следующему пользователю.

Изготовитель не несет ответственности за ущерб, вызванный использованием не по назначению или неправильным управлением.

## Оглавление

1	Расшифровка символов .....	183
2	Указания по технике безопасности .....	184
3	Комплект поставки .....	187
4	Использование по назначению .....	187
5	Техническое описание .....	187
6	Управление .....	189
7	Чистка и уход .....	196
8	Устранение неисправностей .....	197
9	Утилизация .....	198
10	Технические данные .....	199

## 1 Расшифровка символов



### **ПРЕДУПРЕЖДЕНИЕ!**

**Указания по технике безопасности:** Несоблюдение может привести к смертельному исходу или тяжелым травмам.



### **ОСТОРОЖНО!**

**Указания по технике безопасности:** Несоблюдение может привести к травмам.



### **ВНИМАНИЕ!**

Несоблюдение может привести к повреждениям и нарушить работу продукта.

**УКАЗАНИЕ**

Дополнительная информация по управлению продуктом.

- ▶ **Действие:** Этот символ указывает на то, что Вы должны выполнить определенное действие. Требуемые действия описываются шаг за шагом.
- ✓ Этот символ описывает результат действия.

**Рис. 1 5, стр. 3:** Данное указание обращает Ваше внимание на рисунок, в данном примере на «позицию 5 на рисунке 1 на странице 3».

## 2 Указания по технике безопасности

### 2.1 Общая безопасность

**ПРЕДУПРЕЖДЕНИЕ!**

- Запрещается вводить прибор в работу, если он имеет видимые повреждения,
- В случае повреждения питающего кабеля данного прибора он – во избежание опасностей – должен быть заменен изготовителем, сервисным центром или имеющим аналогичную квалификацию персоналом.
- Ремонт данного прибора разрешается выполнять только специалистам. Неправильно выполненный ремонт может приводить к серьезным опасностям.
- Этот прибор может использоваться детьми с 8-ми лет и старше, а также лицами с ограниченными физическими, сенсорными и умственными способностями или при недостатке необходимого опыта и/или знаний только под присмотром или после прохождения инструктажа по безопасному использованию прибора, если они поняли опасности, которые при этом могут возникнуть.
- Запрещается выполнять очистку и пользовательское техническое обслуживание детям без присмотра.
- Детям запрещается играть с прибором.
- За детьми необходимо постоянно следить, чтобы не допустить их игры с прибором.



- Поэтому храните и используйте прибор в месте, недоступном для детей младше 8-ми лет.
- Не храните в приборе взрывоопасные вещества, например, аэрозольные баллоны с горючим газами-вытеснителями.

**ОСТОРОЖНО!**

- Отсоединяйте прибор от сети
  - перед каждой чисткой и уходом
  - после каждого использования
- Продукты питания разрешается хранить только в оригинальной упаковке или подходящих емкостях.

**ВНИМАНИЕ!**

- Сравните значения напряжения, указанные на заводской табличке, с характеристиками имеющегося источника питания.
- Присоединяйте прибор только питающим кабелем для постоянного тока к бортовой розетке постоянного тока (например, прикуривателю) в автомобиле.
- Присоединяйте прибор только следующим образом:
  - питающим кабелем для постоянного тока к бортовой розетке постоянного тока (например, прикуривателю) в автомобиле
  - или питающим кабелем для 230 В к сети переменного тока 230 В
- Присоедините прибор питающим кабелем 230 В к сети переменного тока 230 В.
- Не вытаскивайте штекер из розетки за питающий кабель.
- Если холодильник присоединен к розетке постоянного тока: Отсоедините холодильник и другие потребители от аккумуляторной батареи, прежде чем присоединить устройство для ускоренного заряда.
- Если холодильник присоединен к розетке постоянного тока: Прервите соединение или выключите холодильник перед выключением двигателя. В противном случае аккумуляторная батарея может разрядиться.
- Холодильник не предназначен для транспортировки едких или содержащих растворители веществ.

- Этот холодильный аппарат содержит в своей изоляции горючий циклопентан. Газы в изоляционном материале требуют особого метода утилизации. После окончания срока службы холодильного аппарата сдайте его должным образом в центр по утилизации.

## 2.2 Техника безопасности при работе прибора



### **ОСТОРОЖНО!**

- Перед вводом в эксплуатацию убедитесь в том, что питающий кабель и штекер сухие.



### **ВНИМАНИЕ!**

- Не используйте электрические приборы внутри холодильника, за исключением случаев, когда эти приборы рекомендованы для этого изготовителем.
- Не устанавливайте прибор вблизи открытого огня или других источников тепла (радиаторов отопления, сильных солнечных лучей, газовых печей и т. п.).
- **Опасность перегрева!**  
Постоянно следите за тем, чтобы образующееся при работе тепло могло быть надежно отведено. Прибор должен всегда находиться на достаточном расстоянии до стен или иных предметов, чтобы обеспечивалась хорошая циркуляция воздуха.
- Следите за тем, чтобы не перекрывались вентиляционные отверстия.
- Запрещается заполнять внутреннее пространство жидкостями или льдом.
- Не погружайте прибор в воду.
- Предохраняйте прибор и кабели от действия жары и влаги.

### 3 Комплект поставки

- Компрессорный холодильник
- Соединительный кабель для присоединения к сети постоянного тока
- Соединительный кабель для присоединения к сети переменного тока
- Инструкция по эксплуатации
- Плечевой ремень (CF 11)

### 4 Использование по назначению

Компрессорный холодильник CF 11 (арт. № 9105330183), CF 16 (арт. № 9105330184), CF 26 (арт. № 9105330185) предназначен для охлаждения и глубокого охлаждения продуктов питания.

Компрессорный холодильник предназначен для работы от розетки бортовой сети 12/24 В== автомобиля (розетки постоянного тока) или жилого автомобиля, а также от сети переменного тока.

Компрессорный холодильник подходит также для применения в кемпингах. Запрещается подвергать компрессорный холодильник воздействию дождя.



#### **ОСТОРОЖНО! Опасность для здоровья!**

Проверьте, соответствует ли холодопроизводительность холодильника требованиям продуктов питания или медикаментов, которые нужно охладить.

### 5 Техническое описание

Холодильник предназначен для охлаждения продуктов и поддержания их в охлажденном состоянии, а также для глубокого охлаждения. Охлаждение осуществляется не требующим обслуживания холодильным контуром с компрессором.

Холодильник подходит для мобильного использования.

При использовании в автомобилях холодильник можно закрепить ремнем безопасности (CF 11).

При применении на катерах и лодках холодильник может быть подвергнут постоянному крену в 30°.

Встроенное в прибор, подключаемое защитное реле предохраняет аккумуляторную батарею Вашего автомобиля от слишком глубокого разряда (см. гл. «Использование защитного реле» на стр. 192).

## 5.1 Элементы управления и индикации

Панель управления (рис. **1**, стр. 3, рис. **2**, стр. 3)

Поз.	Наименование	Пояснение						
1	Выключатель	Включает или выключает холодильник, если нажать кнопку на одну-две секунды						
2	POWER	Индикатор <table border="1" data-bbox="414 550 999 805"> <tr> <td>Светодиод горит зеленым светом</td> <td>Компрессор включен; настроенная температура еще не достигнута</td> </tr> <tr> <td>Светодиод горит оранжевым светом</td> <td>Достигнута настроенная температура</td> </tr> <tr> <td>Светодиод мигает оранжевым светом</td> <td>Слишком низкое напряжение</td> </tr> </table>	Светодиод горит зеленым светом	Компрессор включен; настроенная температура еще не достигнута	Светодиод горит оранжевым светом	Достигнута настроенная температура	Светодиод мигает оранжевым светом	Слишком низкое напряжение
Светодиод горит зеленым светом	Компрессор включен; настроенная температура еще не достигнута							
Светодиод горит оранжевым светом	Достигнута настроенная температура							
Светодиод мигает оранжевым светом	Слишком низкое напряжение							
3	ERROR	Светодиод мигает красным светом: включенный прибор не готов к работе						
4	SET	Выбирает режим ввода <ul style="list-style-type: none"> <li>– Настройка температуры</li> <li>– Настройка единицы измерения температуры (градус Цельсия или градус Фаренгейта)</li> <li>– Настройка защитного реле</li> </ul>						
5	Дисплей	Указывает температуру в холодильной камере Первые три разряда четырехразрядного дисплея указывают температуру, четвертый разряд - единицу измерения температуры (°C или °F). В случае неисправности на дисплее появляется сообщение об ошибке «Err1» или «Err2».						
6	+	Однократное нажатие увеличивает выбранную вводимую величину						
7	-	Однократное нажатие уменьшает выбранную вводимую величину						

## 6 Управление

Холодильник оснащен внутренним светодиодным освещением, которое остается включенным, когда имеется напряжение. Потребление энергии этим внутренним светодиодным освещением предельно мало и несущественно по сравнению с общим потреблением энергии прибором.

### 6.1 Перед первым использованием



#### **УКАЗАНИЕ**

Перед вводом нового холодильника в работу его, в гигиенических целях, следует протереть снаружи и изнутри влажной тряпкой (см. также гл. «Чистка и уход» на стр. 196).

### 6.2 Советы по энергосбережению

- Выбирайте хорошо проветриваемое, защищенное от солнечных лучей место применения.
- Дайте теплым блюдам охладиться, прежде чем поддерживать их в холодном состоянии в холодильнике.
- Не открывайте холодильник чаще, чем это действительно необходимо.
- Не оставляйте крышку открытой дольше, чем это действительно необходимо.
- Оттаивайте холодильник, как только образовался слой льда.
- Избегайте излишне низкую внутреннюю температуру.

### 6.3 Блокировка холодильника

- Закройте крышку.
- Прижмите фиксатор (рис. **3** 7, стр. 3) вниз так, чтобы он зафиксировался с характерным щелчком.

## 6.4 Подключение холодильника

### Присоединение к розетке постоянного тока



#### **УКАЗАНИЕ**

Если вы присоединяете холодильник к розетке постоянного тока в вашем автомобиле, то учтите, что, при известных обстоятельствах, для питания прибора необходимо включить зажигание.

- Установите холодильник на прочную опору. Следите за тем, чтобы не перекрывались вентиляционные прорези и чтобы нагретый воздух мог хорошо отводиться.
- Присоедините соединительный кабель 12/24 В к розетке постоянного тока в автомобиле.

### Присоединение к сети переменного тока 110–240 В (например, дома или в офисе)



#### **ОПАСНОСТЬ! Опасность для жизни из-за поражения электрическим током!**

- Не возитесь со штекерами и выключателями, если у Вас влажные руки или Вы стоите ногами на мокрой поверхности.
- Если холодильник на борту катера работает от береговой сети переменного тока с напряжением 100–240 В, то вы обязательно должны установить автоматический выключатель дифференциальной защиты между сетью 100–240 В и холодильником.  
Проконсультируйтесь со специалистом.

Холодильник имеет встроенный блок питания от сети постоянного/переменного тока с приоритетной схемой для присоединения к источнику переменного напряжения 100–240 В. Благодаря приоритетной схеме производится автоматическое переключение на работу от сети, если прибор подключен к сети переменного тока 100–240 В, даже если еще присоединен соединительный кабель 12/24 В.

- Вставьте соединительный кабель 100–240 В в гнездо переменного напряжения прибора и подсоедините его к сети переменного тока 100–240 В.

## 6.5 Крепление холодильника в автомобиле (CF 11)

- Откройте крышку холодильника.
- Уложите ремень безопасности в направляющую (рис. **4** 1, стр. 4) холодильника.
- Закройте крышку.
- Зафиксируйте ремень безопасности и натяните его.

## 6.6 Включение холодильника (рис. **1**, стр. 3, рис. **2**, стр. 3)



### **ВНИМАНИЕ! Опасность повреждений!**

- Постоянно следите за тем, чтобы образующееся при работе тепло могло быть надежно отведено. Следите за тем, чтобы не перекрывались вентиляционные прорези. Прибор должен всегда находиться на достаточном расстоянии до стен или иных предметов, чтобы обеспечивалась хорошая циркуляция воздуха.
- Следите за тем, чтобы в холодильнике находились только предметы и продукты, которые разрешается охлаждать до выбранной температуры.
- Отсоедините холодильник и другие потребители от батареи, прежде чем зарядить ее устройством для ускоренного заряда. Перенапряжение может повредить электронные узлы приборов.

В целях безопасности холодильник оснащен электронной защитой от включения с неправильной полярностью, которая защищает его от повреждений при неправильном включении в случае работы от аккумуляторной батареи и от короткого замыкания.

- Нажмите выключатель **(1)** на три секунды.
- ✓ Светодиод «POWER» **(2)** светится зеленым светом.  
Когда холодильник достигает введенной в память температуры, светодиод загорается оранжевым светом.
- ✓ Дисплей **(5)** включается и указывает текущую температуру охлаждения.
- ✓ Холодильник начинает охлаждать внутреннее пространство.

## 6.7 Настройка температуры (рис. 1, стр. 3, рис. 2, стр. 3)

- ▶ Нажмите кнопку «SET» (4) один раз.
- ▶ Кнопками «+» (6) или «-» (7) настройте температуру охлаждения.
- ✓ На дисплее на несколько секунд появляется настроенная температура охлаждения. Дисплей мигает несколько раз, прежде чем вернуться к отображению текущей температуры.

## 6.8 Выбор единицы измерения температуры (рис. 1, стр. 3, рис. 2, стр. 3)

Для указания температуры Вы можете выбрать между градусами Цельсия и градусами Фаренгейта. При этом соблюдайте следующий порядок действий:

- ▶ Включите холодильник.
- ▶ Нажмите кнопку «SET» (4) два раза.
- ▶ Кнопками «+» (6) или «-» (7) настройте единицу измерения температуры - градус Цельсия или градус Фаренгейта.
- ✓ На дисплее на несколько секунд появляется настроенная единица измерения температуры. Дисплей мигает несколько раз, прежде чем вернуться к отображению текущей температуры.

## 6.9 Использование защитного реле



### **ВНИМАНИЕ! Опасность повреждения!**

При отключении защитным реле аккумуляторная батарея не имеет своей полной зарядной емкости; избегайте многократного пуска или работы потребителей тока без длительных периодов заряда. Следите за тем, чтобы аккумуляторная батарея снова заряжалась.

Холодильник оснащен многоступенчатым реле контроля батареи, которое защищает аккумуляторную батарею вашего автомобиля от глубокого разряда при присоединении к бортовой электрической сети 12/24 В.



Если холодильник работает при выключенном зажигании в автомобиле, то холодильник отключается автоматически, как только напряжение питания падает ниже установленного значения. Холодильник включается снова, когда благодаря заряду батареи достигается напряжение повторного включения.



### УКАЗАНИЕ

Если холодильник в связи со слишком низким напряжением отключается защитным реле, то дисплей (рис. **2** 5, стр. 3) отключается, а светодиод «Power» (рис. **2** 2, стр. 3) мигает оранжевым светом.

В режиме «HIGH» защитное реле срабатывает быстрее, чем в режиме «LOW» и «MED» (см. следующую таблицу).

### CF 11, CF 16, CF 26:

Режим работы защитного реле	LOW	MED	HIGH
Напряжение выключения при 12 В	10,1 В	11,4 В	11,8 В
Напряжение повторного включения при 12 В	11,1 В	12,2 В	12,6 В
Напряжение выключения при 24 В	21,5 В	24,1 В	24,6 В
Напряжение повторного включения при 24 В	23,0 В	25,3 В	26,2 В

Для изменения режима работы защитного реле соблюдайте следующий порядок действий (рис. **1**, стр. 3, рис. **2**, стр. 3):

- Включите холодильник.
- Нажмите кнопку «SET» (**4**) три раза.
- Кнопками «+» (**6**) или «-» (**7**) настройте режим работы защитного реле.
- ✓ На дисплее на несколько секунд появляется настроенный режим.. Дисплей мигает несколько раз, прежде чем вернуться к отображению текущей температуры.

**УКАЗАНИЕ**

Если питание холодильника осуществляется от стартерной аккумуляторной батареи, то выберите режим работы защитного реле «HIGH». Если питание холодильника осуществляется от питающей аккумуляторной батареи, то достаточно режима работы защитного реле «LOW».

Если вы хотите эксплуатировать холодильник от сети переменного тока, то установите защитное реле на режим «LOW».

## 6.10 Выключение холодильника (рис. **1**, стр. 3, рис. **2**, стр. 3)

- Опорожните холодильник.
- Выключите холодильник: Нажмите выключатель (**1**) на три секунды.
- Вытяните соединительный штекер.

Если вы не будете длительное время пользоваться холодильником:

- Оставьте крышку слегка открытой. Это предотвращает образование запахов.

## 6.11 Оттаивание холодильника

Влага из воздуха может выпадать на испарителе или в камере холодильника в виде снеговой шубы, которая уменьшает холодопроизводительность.

Своевременно оттаивайте прибор.

**ВНИМАНИЕ! Опасность повреждений прибора!**

Для удаления слоя льда и отделения примерзших продуктов не используйте твердые или острые инструменты.

При оттаивании холодильника соблюдайте следующий порядок действий:

- Выньте охлаждаемые продукты.
- При необходимости, переложите их в другой холодильник, чтобы они оставались холодными.
- Отключите прибор.

- Оставьте крышку открытой.
- Вытрите оттаявшую воду.

## **6.12 Замена предохранителя штекера (12/24 В) (рис. **5**, стр. 4)**

- Снимите компенсационную втулку (**4**) со штекера.
- Вывинтите винт (**5**) из верхней половины корпуса (**6**).
- Осторожно снимите верхнюю половину корпуса с нижней (**1**).
- Вытяните контактный штырь (**3**).
- Замените неисправный предохранитель (**2**) на новый с теми же параметрами (T8A 32 В).
- Соберите штекер в обратной последовательности.

## **6.13 Замена лампы накаливания (CF16, CF26)**

- Прижмите контактный штифт (рис. **6** 2, стр. 4) вниз так, чтобы можно было снять прозрачную часть (рис. **6** 1, стр. 4) светильника.
- Замените лампу накаливания.
- Установите светильник в корпус.

## 7 Чистка и уход

**ПРЕДУПРЕЖДЕНИЕ!**

Перед чисткой и уходом всегда отсоединяйте прибор от сети.

**ВНИМАНИЕ! Опасность повреждения!**

- Категорически запрещается чистить прибор под струей воды или даже в емкости с водой.
  - Не используйте для чистки абразивные чистящие средства или острые предметы, т. к. они могут привести к повреждениям холодильника.
- Периодически очищайте прибор снаружи и изнутри влажной тряпкой.
- Убедитесь в том, что приточно-вытяжные вентиляционные отверстия очищены от пыли загрязнений, чтобы можно было отвести возникающее при работе тепло и предотвратить опасность повреждения прибора.

## 8 Устранение неисправностей

Неисправность	Возможная причина	Вариант устранения
Прибор не работает, светодиод «POWER» не горит.	В розетке постоянного тока в автомобиле отсутствует напряжение.	В большинстве автомобилей для подачи напряжения на розетку бортовой сети необходимо включить зажигание.
	Отсутствует напряжение в розетке переменного тока.	Попробуйте присоединить прибор к другой розетке.
<b>CF11, CF26:</b> Прибор не охлаждает (штекер вставлен, светодиод «POWER» горит).	Неисправен компрессор.	Ремонт разрешается выполнять только авторизованному сервисному центру.
<b>CF11, CF16:</b> Прибор не охлаждает (штекер вставлен, светодиод «POWER» мигает, дисплей ничего не показывает).	Слишком низкое напряжение в розетке 12/24 В.	Проверьте батарею и, при необходимости, зарядите ее. Проверьте кабели и соединения.
При работе от розетки 12/24 В (розетки постоянного тока): Зажигание включено, прибор не работает, светодиод «POWER» не горит. Вытяните штекер из розетки и выполните следующие проверки.	Патрон розетки постоянного тока загрязнен. Это ведет к плохому электрическому контакту.	Если штекер сильно нагревается в розетке постоянного тока, то либо необходимо очистить патрон, либо, вероятно, что неправильно собран штекер.
	Перегорел предохранитель штекера 12/24 В.	Замените предохранитель штекера 12/24 В (рис. <b>5</b> 2, стр. 4).
	Перегорел предохранитель в бортовой сети автомобиля.	Замените предохранитель розетки 12/24 В (обычно 15 А) (при этом соблюдайте инструкцию по эксплуатации автомобиля).
<b>CF11:</b> Светодиод «ERROR», и на дисплее появляется сообщение «ERR1» или «ERR2».	Прибор неисправен.	Ремонт разрешается выполнять только авторизованному сервисному центру.
<b>CF16:</b> На дисплее отображается сообщение об ошибке (например, «Err1»), и прибор не охлаждает.	Внутренний сбой отключил прибор.	Ремонт разрешается выполнять только авторизованному сервисному центру.

Неисправность	Возможная причина	Вариант устранения
<b>CF26:</b> Светодиод «ERROR» мигает более 2 минут следующим образом: 3 раза мигает, пауза, 3 раза мигает, пауза, ...	Прибор неисправен.	Ремонт разрешается выполнять только авторизованному сервисному центру.





## 9 Утилизация

- По возможности, выкидывайте упаковочный материал в мусор, подлежащий вторичной переработке.



Если Вы окончательно выводите продукт из эксплуатации, то получите информацию в ближайшем центре по вторичной переработке или в торговой сети о соответствующих предписаниях по утилизации.

# 10 Технические данные

	CF 11	CF 16	CF 26
Арт. №:	9105330183	9105330184	9105330185
Подводимое напряжение:	12/24 В $\equiv$ и 100–240 В $\sim$		
Потребляемая мощность:	30 Вт	35 Вт	35 Вт
Номинальный ток:			
100 В $\sim$ :	0,5 А	0,5 А	0,5 А
240 В $\sim$ :	0,1 А	0,1 А	0,1 А
12 В $\equiv$ :	2,2 А	2,9 А	2,9 А
24 В $\equiv$ :	1,3 А	1,7 А	1,7 А
Диапазон охлаждения:	от +10 °С до –18 °С		
Класс энергоэффективности:	A++	A++	A++
Категория:	категория 1 (холодильник с одним или несколькими ящиками для свежих продуктов питания)		
Климатический класс	N или T		
Температура окружающей среды:	от +16 °С до +43 °С		
Акустическая эмиссия	46 дБ (А)	48 дБ (А)4	48 дБ (А)4
Емкость брутто:	11 л	16 л	23 л
Полезный объем:	10,5 л	15 л	21 л
Размеры (Ш x В x Г):	540 x 352 x 235 мм	549,5 x 366 x 260 мм	550 x 425 x 260 мм
Вес	9,2 кг	10,2 кг	12,7 кг
Испытания/сертификат:	   		

**УКАЗАНИЕ**

При температурах окружающего воздуха свыше 32 °С (90 °F) минимальная температура более не может быть достигнута.

Холодильный контур содержит R134a.



**Przed uruchomieniem urządzenia należy uważnie przeczytać niniejszą instrukcję. Instrukcję należy zachować. W razie przekazywania urządzenia należy ją przekazać kolejnemu nabywcy.**

Producent nie odpowiada za szkody powstałe w **wyniku użytkowania niezgodnego z przeznaczeniem lub niewłaściwej obsługi.**

## Spis treści

1	Objaśnienie symboli . . . . .	201
2	Wskazówki bezpieczeństwa . . . . .	202
3	W zestawie . . . . .	204
4	Użytkowanie zgodne z przeznaczeniem . . . . .	205
5	Opis techniczny . . . . .	205
6	Obsługa . . . . .	207
7	Czyszczenie . . . . .	214
8	Usuwanie usterek . . . . .	215
9	Utylizacja . . . . .	216
10	Dane techniczne . . . . .	217

## 1 Objąśnienie symboli



### **OSTRZEŻENIE!**

**Wskazówka dot. bezpieczeństwa:** Nieprzestrzeganie może prowadzić do śmierci lub ciężkich obrażeń ciała.



### **OSTROŻNIE!**

**Wskazówka dot. bezpieczeństwa:** Nieprzestrzeganie może prowadzić do obrażeń ciała.



### **UWAGA!**

Nieprzestrzeganie może prowadzić do powstania szkód materialnych i zakłóceń w działaniu produktu.

**WSKAZÓWKA**

Informacje uzupełniające dot. obsługi produktu.

► **Obsługa:** Ten symbol wskazuje, że użytkownik musi podjąć jakieś działanie. Wymagane działania zostały opisane krok po kroku.

✓ Ten symbol opisuje wynik działania.

**Rys. 1 5, strona 3:** Ten odnośnik wskazuje element na rysunku, w tym przypadku „Pozycję 5 na rysunku 1 na stronie 3”.

## 2 Wskazówki bezpieczeństwa

### 2.1 Ogólne bezpieczeństwo

**OSTRZEŻENIE!**

- Uruchamianie urządzenia jest zabronione, gdy ma ono widoczne uszkodzenia.
- Gdy przewód zasilania ulegnie uszkodzeniu, musi zostać wymieniony przez producenta, jego serwis lub podobnie wykwalifikowaną osobę, aby uniknąć zagrożenia.
- Napraw mogą dokonywać tylko odpowiednio wykwalifikowane osoby. Niefachowe naprawy mogą spowodować poważne niebezpieczeństwo.
- Dzieci od 8 roku życia i osoby o ograniczonych możliwościach fizycznych, sensorycznych lub umysłowych oraz/lub osoby niedysponujące stosowną wiedzą i doświadczeniem mogą używać to urządzenie, o ile osoby te znajdują się pod nadzorem lub zostały poinstruowane w zakresie bezpiecznego użytkowania urządzenia i zrozumiały ewentualne zagrożenia wynikające z niewłaściwego użytkowania.
- Dzieci nie mogą również czyścić i konserwować urządzenia bez nadzoru.
- Dzieci nie mogą bawić się urządzeniem.
- Należy dopilnować, aby dzieci nie bawiły się urządzeniem.
- Urządzenie należy stosować i przechowywać poza zasięgiem dzieci poniżej 8 roku życia.

- W urządzeniu nie wolno przechowywać substancji wybuchowych, np. pojemników aerozolowych z palnym gazem wyłaczającym.

**OSTROŻNIE!**

- Urządzenie należy odłączyć od sieci
  - przed każdym czyszczeniem i konserwacją
  - po każdym użyciu
- Środki spożywcze mogą być przechowywane tylko w oryginalnych opakowaniach lub odpowiednich pojemnikach.

**UWAGA!**

- Należy porównać dane dotyczące napięcia na tabliczce znamionowej z danymi dostępnego źródła zasilania.
- Podłączać urządzenie do gniazda wtykowego DC (np. gniazda zapalniczki) tylko za pomocą przewodu zasilania prądem stałym.
- Urządzenie można podłączać wyłącznie:
  - za pomocą przewodu zasilania prądem stałym do gniazda prądu stałego w pojeździe (np. gniazda zapalniczki)
  - lub za pomocą przewodu zasilania prądem o napięciu 230 V do sieci prądu przemiennego 230 V
- Urządzenie należy podłączyć do sieci prądu zmiennego o napięciu 230 V za pomocą przewodu 230 V.
- Wtyczki nie należy nigdy wyciągać z gniazda zapalniczki samochodowej ani gniazda elektrycznego, pociągając za przewód zasilania.
- Jeśli przenośna lodówka jest podłączona do gniazda DC: Przed podłączeniem do ładowarki należy odłączyć lodówkę i inne urządzenia od akumulatora.
- Jeśli przenośna lodówka jest podłączona do gniazda DC: Wyłączając silnik należy odłączyć urządzenie lub je wyłączyć. W przeciwnym razie akumulator może się rozładować.
- Przenośna lodówka nie nadaje się do transportu substancji żrących lub zawierających rozpuszczalniki!
- Izolacja tego urządzenia chłodniczego zawiera cyklopentan. Znajdujące się w materiale izolacyjnym gazy wymagają specjalnej procedury utylizacyjnej. Nienadające się do dalszej eksploatacji urządzenie chłodnicze należy dostarczyć do specjalistycznego zakładu utylizacyjnego.

## 2.2 Bezpieczeństwo podczas eksploatacji urządzenia



### OSTROŻNIE!

- Przed użyciem należy sprawdzić, czy przewód i wtyczka są suche.



### UWAGA!

- Wewnątrz przenośnej lodówki nie należy używać żadnych urządzeń elektrycznych – z wyjątkiem urządzeń zaleconych przez producenta.
- Nie należy ustawiać urządzenia w pobliżu otwartego ognia i innych źródeł ciepła (ogrzewanie, silne promieniowanie słoneczne, piec gazowy itp.).
- **Niebezpieczeństwo przegrzania!**  
Należy zawsze pamiętać, że ciepło powstające przy eksploatacji musi być odpowiednio odprowadzone. Należy zadbać o to, aby urządzenie stało w odpowiedniej odległości od ścian lub przedmiotów, tak by możliwa była cyrkulacja powietrza.
- Należy uważać, aby nie zakrywać otworów wentylacyjnych.
- Wypełnianie wewnętrznego pojemnika cieczami i lodem jest zabronione.
- Zanurzanie urządzenia w wodzie jest zabronione.
- Urządzenie i przewody należy chronić przed wysoką temperaturą i wilgocią.

## 3 W zestawie

- Lodówka kompresorowa
- Przewód przyłączeniowy do gniazdka prądu stałego
- Kabel przyłączeniowy do gniazdka prądu przemiennego
- Instrukcja obsługi
- Pasek na ramię (CF 11)

## 4 Użytkowanie zgodne z przeznaczeniem

Lodówki kompresorowe CF 11 (nr art. 9105330183), CF 16 (nr art. 9105330184), CF 26 (nr art. 9105330185) są przeznaczone do chłodzenia i mrożenia artykułów spożywczych.

Lodówka kompresorowa może być podłączana do gniazda wtykowego 12/24 V== w samochodzie (gniazdo prądu stałego) lub w samochodzie kempingowym oraz do sieci prądu przemiennego.

Ta lodówka kompresorowa nadaje się do używania na kempingu. Należy ją chronić przed deszczem.



### **OSTROŻNIE! Zagrożenie zdrowia!**

Należy sprawdzić, czy wydajność chłodzenia lodówki odpowiada wymaganiom związanym z żywnością lub lekami, które mają być przechowywane w urządzeniu chłodniczym.

## 5 Opis techniczny

To urządzenie chłodnicze służy do chłodzenia, utrzymywania w chłodzie i zamrażania produktów. Chłodzenie odbywa się za pomocą bezobsługowego obiegu chłodzenia ze sprężarką.

To urządzenie chłodnicze jest urządzeniem przenośnym.

Podczas używania w pojazdach urządzenia chłodnicze można zabezpieczyć pasem bezpieczeństwa (CF 11).

W trakcie stosowania urządzenia na łodziach przechył ciągły może wynosić maksymalnie 30°.

Czujnik ochrony akumulatora zintegrowany z urządzeniem chroni akumulator pojazdu przed nadmiernym rozładowaniem (patrz rozdz. „Użycie czujnika ochrony akumulatora” na stronie 210).

## 5.1 Elementy obsługi i wskaźników

Panel sterowania (rys. **1**, strona 3, rys. **2**, strona 3)

Poz.	Nazwa	Objaśnienie						
1	Włącznik/wyłącznik	Włącza lub wyłącza urządzenie chłodnicze, gdy przycisk zostanie wciśnięty na jedną do dwóch sekund						
2	POWER	Wskaźnik trybu pracy <table border="1" data-bbox="414 406 999 686"> <tr> <td>Dioda LED świeci się na zielono</td> <td>Sprężarka jest włączona; ustawiona temperatura jeszcze nie została osiągnięta</td> </tr> <tr> <td>Dioda LED świeci się na pomarańczowo</td> <td>Została osiągnięta ustawiona temperatura</td> </tr> <tr> <td>Dioda LED miga na pomarańczowo</td> <td>Za niskie napięcie</td> </tr> </table>	Dioda LED świeci się na zielono	Sprężarka jest włączona; ustawiona temperatura jeszcze nie została osiągnięta	Dioda LED świeci się na pomarańczowo	Została osiągnięta ustawiona temperatura	Dioda LED miga na pomarańczowo	Za niskie napięcie
Dioda LED świeci się na zielono	Sprężarka jest włączona; ustawiona temperatura jeszcze nie została osiągnięta							
Dioda LED świeci się na pomarańczowo	Została osiągnięta ustawiona temperatura							
Dioda LED miga na pomarańczowo	Za niskie napięcie							
3	ERROR	Dioda LED miga na czerwono: Włączone urządzenie nie jest gotowe do użycia						
4	SET	Wybiera tryb wprowadzania <ul style="list-style-type: none"> <li>– Ustawianie temperatury</li> <li>– Ustawianie jednostki temperatury (°C lub °F)</li> <li>– Ustawianie czujnika ochrony akumulatora</li> </ul>						
5	Wyświetlacz	Wskazuje temperaturę w komorze chłodzącej Pierwsze trzy znaki z czterech wyświetlanych na wyświetlaczu informują o temperaturze, a czwarty – o jednostce temperatury (°C lub °F). W przypadku błędu pojawia się komunikat „Err1” lub „Err2”.						
6	+	Jednorazowe naciśnięcie powoduje zwiększenie wybranej wartości wejściowej						
7	–	Jednorazowe naciśnięcie powoduje zmniejszenie wybranej wartości wejściowej						

## 6 Obsługa

Urządzenie chłodnicze jest wyposażone w oświetlenie wewnętrzne LED, które pozostaje włączone w przypadku istnienia napięcia. Zużycie energii przez to oświetlenie jest wyjątkowo niskie w stosunku do łącznego zużycia energii przez urządzenie.

### 6.1 Przed pierwszym użyciem



#### **WSKAZÓWKA**

Przed pierwszym użyciem urządzenia chłodniczego należy ze względów higienicznych wyczyścić je od wewnątrz i z zewnątrz wilgotną ściereczką (patrz również rozdz. „Czyszczenie” na stronie 214).

### 6.2 Rady dotyczące oszczędzania energii

- Wybrać miejsce z dobrą wentylacją, chronione przed promieniami słonecznymi.
- Ciepłe potrawy należy ochłodzić przed włożeniem do urządzenia.
- Nie należy otwierać urządzenia chłodniczego częściej niż jest to konieczne.
- Nie należy trzymać otwartej pokrywy dłużej niż jest to konieczne.
- Należy rozmrozić urządzenie chłodnicze zaraz po wytworzeniu się warstwy lodu.
- Unikać zbyt niskiej temperatury wewnętrznej.

### 6.3 Blokowanie urządzenia chłodniczego

- Należy zamknąć pokrywę.
- Należy dociskać blokadę (rys. **3** 7, strona 3) w dół do momentu, gdy słyszalne będzie jej zatrzaśnięcie.

## 6.4 Podłączanie urządzenia chłodniczego

### Podłączanie do gniazda prądu stałego



#### **WSKAZÓWKA**

Jeśli urządzenie chłodnicze jest podłączone do gniazda prądu stałego, należy pamiętać, że konieczne jest włączenie zapłonu, aby urządzenie było zasilane prądem.

- Postawić urządzenie chłodnicze na stałym podłożu. Trzeba pamiętać, aby nie były zakryte otwory wentylacyjne, przez które może uchodzić nagrzane powietrze.
- Podłączyć kabel przyłączeniowy 12/24 V do gniazda prądu stałego w pojeździe.

### Podłączanie do sieci prądu przemiennego 100–240 V (np. w domu lub biurze)



#### **NIEBEZPIECZEŃSTWO! Zagrożenie życia w wyniku porażenia prądem!**

- Nie wolno manipulować wtyczkami i wyłącznikami wilgotnymi rękami lub stojąc na mokrej powierzchni.
- W przypadku korzystania z urządzenia chłodniczego na pokładzie statku przy zastosowaniu przyłącza lądowego do sieci prądu przemiennego 100–240 V konieczne jest włączenie bezpiecznika FI pomiędzy tą siecią a urządzeniem chłodniczym. Wówczas należy skorzystać z porady specjalisty.

Urządzenie chłodnicze jest wyposażone w zintegrowany przełącznik z uniwersalnym napięciem z funkcją przełączania priorytetowego służący do podłączania do napięcia przemiennego 100–240 V. Dzięki przełączaniu priorytetowemu następuje automatyczne przełączenie na zasilanie sieciowe, jeżeli urządzenie jest podłączone do sieci prądu przemiennego 100–240 V, również wtedy, gdy przewód przyłączeniowy 12/24 V jest wciąż jeszcze podłączony.

- Wetknąć kabel przyłączeniowy 100–240 V w gnieździe prądu przemiennego urządzenia i podłączyć je do sieci prądu przemiennego 100–240 V.



## 6.5 Zabezpieczanie urządzenia chłodniczego w pojeździe (CF11)

- ▶ Otworzyć pokrywę urządzenia chłodniczego.
- ▶ Włożyć pas bezpieczeństwa w prowadnicę (rys. **4** 1, strona 4) urządzenia chłodniczego.
- ▶ Zamknąć pokrywę.
- ▶ Na koniec wpiąć pas bezpieczeństwa i napiąć go.

## 6.6 Włączanie urządzenia chłodniczego (rys. **1**, strona 3, rys. **2**, strona 3)



### ***UWAGA! Niebezpieczeństwo uszkodzenia!***

- Należy pamiętać, że ciepło powstające przy eksploatacji musi być odpowiednio odprowadzane. Należy uważać, aby nie zakryć otworu wentylacyjnego. Należy zadbać o to, aby urządzenie stało w odpowiedniej odległości od ścian lub przedmiotów, tak by możliwa była cyrkulacja powietrza.
- Należy uważać, aby w urządzeniu chłodniczym znajdowały się tylko przedmioty lub produkty, które mogą być chłodzone do wybranej temperatury.
- Przed ładowaniem akumulatora za pomocą ładowarki odłączyć od niego urządzenie chłodnicze lub inne odbiorniki prądu. Przepięcia mogą uszkodzić elektronikę urządzeń.

Urządzenie chłodnicze wyposażono w zabezpieczenie chroniące przed nieprawidłowym połączeniem biegunów przy podłączaniu do akumulatora oraz przed zwarcie.

- ▶ Nacisnąć przycisk włączania/wyłączania (**1**) i przytrzymać go przez trzy sekundy.
- ✓ Dioda LED „POWER” (**2**) świeci się na zielono.  
Jeśli urządzenie chłodnicze osiągnęło zapisaną temperaturę, dioda LED świeci się na pomarańczowo.
- ✓ Wyświetlacz (**5**) włącza się i wskazuje aktualną temperaturę chłodzenia.
- ✓ Urządzenie chłodnicze zaczyna chłodzić komorę.

## 6.7 Ustawianie temperatury (rys. 1, strona 3, rys. 2, strona 3)

- ▶ Nacisnąć przycisk „SET” (4) jeden raz.
- ▶ Przyciskiem „+” (6) lub „-” (7) ustawić temperaturę chłodzenia.
- ✓ Na wyświetlaczu przez kilka sekund wyświetla się ustawiona wymagana temperatura chłodzenia. Wyświetlacz kilkakrotnie miga przed wyświetleniem aktualnej temperatury.

## 6.8 Wybór jednostki temperatury (rys. 1, strona 3, rys. 2, strona 3)

Przy ustawianiu temperatury można wybrać wartości wyrażone w stopniach Celsjusza i Fahrenheita. W tym celu należy postępować w następujący sposób:

- ▶ Włączyć urządzenie chłodnicze.
- ▶ Nacisnąć przycisk „SET” (4) dwa razy.
- ▶ Przyciskiem „+” (6, ) lub „-” (7, ) ustawić jednostkę temperatury °C bądź °F.
- ✓ Na wyświetlaczu przez kilka sekund przedstawiona jest ustawiona jednostka temperatury. Wyświetlacz kilkakrotnie miga przed wyświetleniem aktualnej temperatury.

## 6.9 Użycie czujnika ochrony akumulatora



### ***UWAGA! Niebezpieczeństwo uszkodzenia!***

Po wyłączeniu akumulatora przez jego czujniki ochrony nie ma on już swojej pełnej ładowności, należy więc unikać wielokrotnego uruchamiania lub eksploataowania odbiorników energii bez dłuższych faz ładowania. Należy pamiętać o ponownym naładowaniu akumulatora.

Urządzenie chłodnicze jest wyposażone w wielopoziomowy czujnik ochrony akumulatora, który przy podłączaniu do gniazda wtykowego 12/24 V chroni akumulator pojazdu przed nadmiernym rozładowaniem.

Jeżeli urządzenie chłodnicze jest używane przy wyłączonym zapłonie w pojeździe, wyłącza się ono samodzielnie, gdy napięcie spadnie poniżej ustawianej wartości. Urządzenie chłodnicze włączy się ponownie, gdy poprzez naładowanie akumulatora uzyskane zostanie napięcie wystarczające do ponownego włączenia.



### WSKAZÓWKA

Jeśli z powodu zbyt niskiego napięcia urządzenie chłodnicze zostało wyłączone przez czujnik ochrony akumulatora, wyświetlacz (rys. **2** 5, strona 3) wyłącza się, a dioda LED „Power” (rys. **2** 2, strona 3) miga na pomarańczowo.

W trybie „HIGH” czujniki akumulatora reagują szybciej niż na poziomie „LOW” i „MED (patrz poniższa tabela).

### CF 11, CF 16, CF 26:

Tryb czujnika ochrony akumulatora	LOW	MED	HIGH
Napięcie wyłączeniowe przy 12 V	10,1 V	11,4 V	11,8 V
Napięcie ponownego włączenia przy 12 V	11,1 V	12,2 V	12,6 V
Napięcie wyłączeniowe przy 24 V	21,5 V	24,1 V	24,6 V
Napięcie ponownego włączenia przy 24 V	23,0 V	25,3 V	26,2 V

W celu zmiany trybu pracy czujnika ochrony akumulatora należy postępować w następujący sposób (rys. **1**, strona 3, rys. **2**, strona 3):

- ▶ Włączyć urządzenie chłodnicze.
- ▶ Nacisnąć przycisk „SET” (**4**, ) trzy razy.
- ▶ Przyciskiem „+” (**6**) lub „-” (**7**) ustawić tryb pracy czujnik ochrony akumulatora.
- ✓ Na wyświetlaczu przez kilka sekund przedstawiony jest ustawiony tryb. Wyświetlacz kilkakrotnie miga przed wyświetleniem aktualnej temperatury.

**WSKAZÓWKA**

Jeżeli urządzenie chłodnicze jest zasilane z akumulatora rozruchowego, należy wybrać tryb układu monitorowania stanu akumulatora „HIGH”. Jeżeli urządzenie chłodnicze jest podłączone do akumulatora zasilającego, wystarczający jest tryb układu monitorowania stanu akumulatora „LOW”.

W przypadku podłączenie urządzenia chłodniczego do sieci prądu przemiennego ustawić czujniki ochrony akumulatora na „LOW”.

## 6.10 Wyłączanie urządzenia chłodniczego (rys. **1**, strona 3, rys. **2**, strona 3)

- Opróżnić urządzenie chłodnicze.
- Wyłączyć urządzenie chłodnicze: Nacisnąć przycisk włączania/wyłączania (**1**) i przytrzymać go przez trzy sekundy.
- Następnie należy wyciągnąć wtyczkę przyłączeniową.

W przypadku gdy urządzenie chłodnicze nie będzie używane przez dłuższy czas:

- Pozostawić pokrywę lekko otwartą. To zapobiegnie powstawaniu nieprzyjemnego zapachu.

## 6.11 Rozmrażanie urządzenia chłodniczego

Wilgotne powietrze może się osadzać na parowniku lub wewnątrz urządzenia chłodniczego w postaci szronu, który ogranicza wydajność chłodzenia. Należy więc w odpowiednim czasie rozmrozić urządzenie.

**UWAGA! Niebezpieczeństwo uszkodzenia urządzenia!**

Do usuwania warstw lodu i do oddzielania mocno zamrożonych artykułów od powierzchni zamrażarki nie wolno używać twardych lub ostrych narzędzi.

Aby rozmrozić urządzenie chłodnicze, należy postępować w następujący sposób:

- Wyjąć chłodzone produkty.
- Następnie włożyć je do innego urządzenia chłodniczego, tak aby pozostały zimne.

- Wyłączyć urządzenie.
- Pozostawić otwartą pokrywę.
- Wodę powstałą w wyniku rozmrażania należy wytrzeć.

## 6.12 Wymiana bezpiecznika wtyczki (12/24 V) (rys. 5, strona 4)

- Zdjąć tulejkę kompensacyjną (4) z wtyczki.
- Wykręcić śrubę (5) z górnej części obudowy (6).
- Ostrożnie zdjąć górną część obudowy z dolnej (1).
- Wyjąć kołek wtykowy (3).
- Wymienić wadliwy bezpiecznik (2) na nowy o tej samej wartości (T8A, 32V).
- Złożyć wtyczkę w odwrotnej do podanej powyżej kolejności.

## 6.13 Wymiana żarówki (CF16, CF26)

- Nacisnąć przełącznik (rys. 6 2, strona 4), tak aby można było wyciągnąć do przodu przezroczystą część (rys. 6 1, strona 4) lampy.
- Wymienić żarówkę.
- Umieścić oświetlenie w obudowie.

## 7 Czyszczenie

**OSTRZEŻENIE!**

Przed każdym czyszczeniem należy odłączyć urządzenie od sieci.

***UWAGA! Niebezpieczeństwo uszkodzenia!***

- Przenośnej lodówki nie wolno nigdy czyścić pod bieżącą wodą ani zamaczać w wodzie.
- Do czyszczenia nie należy używać agresywnych środków czyszczących ani twardych przedmiotów, gdyż mogą uszkodzić lodówkę.

- Obudowę należy czyścić od czasu do czasu wilgotną ściereczką od wewnątrz i na zewnątrz.
- Należy upewnić się, że otwory wentylacyjne urządzenia nie są zabrudzone ani zakurzone, aby możliwe było odprowadzanie ciepła podczas pracy urządzenia, co pozwoli uniknąć uszkodzenia urządzenia.

## 8 Usuwanie usterek

Zakłócenie	Możliwa przyczyna	Proponowane rozwiązanie
Urządzenie nie działa, nie świeci się dioda LED „POWER”.	Brak napięcia w gnieździe samochodowym.  W gnieździe prądu przemiennego nie ma napięcia.	W większości pojazdów konieczne jest włączenie zapłonu, aby w gnieździe wtykowym było napięcie.  Należy spróbować podłączyć urządzenie do innego gniazda wtykowego.
<b>CF11, CF26:</b> Urządzenie nie chłodzi (wtyczka jest włożona, świeci się dioda LED „POWER”)	Uszkodzona sprężarka.	Naprawę może wykonać tylko odpowiedni zakład serwisowy.
<b>CF11, CF16:</b> Urządzenie nie chłodzi (wtyczka jest włożona, dioda LED „POWER” miga, na wyświetlaczu nie są wyświetlane żadne dane).	Napięcie w gniazdku 12/24 V jest za niskie.	Należy sprawdzić akumulator i ewentualnie go naładować.  Należy sprawdzić przewody i połączenia.
Zasilanie z gniazda 12/24 V (gniazdo prądu stałego): Zapłon jest włączony, urządzenie nie działa, nie świeci się dioda LED „POWER”  Należy wyciągnąć wtyczkę z gniazodka i przeprowadzić stosowne kontrole.	Gniazdo prądu stałego jest zabrudzone. Powoduje to nieprawidłowy styk elektryczny.  Bezpiecznik gniazda 12/24 V jest przepalony	Gdy wtyczka w gnieździe prądu stałego jest zbyt ciepła, należy oczyścić gniazdo. Innym powodem może być nieprawidłowo zmontowana wtyczka.  Należy wymienić bezpiecznik wtyczki 12/24 V (rys. 5 2, strona 4).
	Bezpiecznik pojazdu jest przepalony.	Należy wymienić bezpiecznik samochodowy gniazda wtykowego 12/24 V (zwykle 15 A), uwzględniając informacje zawarte w instrukcji obsługi pojazdu.
<b>CF11:</b> Miga dioda LED „ERROR”, a na wyświetlaczu pojawia się symbol „ERR1” lub „ERR2”.	Wadliwe urządzenie	Naprawę może wykonać tylko odpowiedni zakład serwisowy.
<b>CF16:</b> Na wyświetlaczu widoczny jest komunikat o błędzie (np. „Err1”) i urządzenie nie chłodzi.	Usterki w działaniu spowodowały wyłączenie urządzenia	Naprawę może wykonać tylko odpowiedni zakład serwisowy.

Zakłócenie	Możliwa przyczyna	Proponowane rozwiązanie
<b>CF26:</b> Dioda LED „ERROR” miga dłużej niż 2 min w następujący sposób: 3x miganie, przerwa, 3x miganie, przerwa, ...	Wadliwe urządzenie	Naprawę może wykonać tylko odpowiedni zakład serwisowy.

## 9 Utylizacja





- ▶ Opakowanie należy wyrzucić do odpowiedniego pojemnika na śmieci do recyklingu.



Jeżeli produkt nie będzie dłużej eksploatowany, koniecznie dowiedz się w najbliższym zakładzie recyklingu lub w specjalistycznym sklepie, jakie są aktualnie obowiązujące przepisy dotyczące utylizacji.



## 10 Dane techniczne

	CF11	CF16	CF26
Nr katalogowy:	9105330183	9105330184	9105330185
Zasilanie:	12/24 V $\equiv$ i 100–240 V $\sim$		
Pobór mocy:	30 W	35 W	35 W
Prąd znamionowy:			
100 V $\sim$ :	0,5 A	0,5 A	0,5 A
240 V $\sim$ :	0,1 A	0,1 A	0,1 A
12 V $\equiv$ :	2,2 A	2,9 A	2,9 A
24 V $\equiv$ :	1,3 A	1,7 A	1,7 A
Zakres chłodzenia:	+10 °C do –18 °C		
Klasa efektywności energetycznej:	A++	A++	A++
Kategoria:	Kategoria 1 (lodówka z jedną lub kilkoma półkami do przechowywania świeżej żywności)		
Klasa klimatyczna:	N lub T		
Temperatura otoczenia:	od +16 °C do +43 °C		
Emisja hałasu:	46 dB (A)	48 dB (A)	48 dB (A)
Pojemność brutto:	11 l	16 l	23 l
Pojemność użytkowa:	10,5 l	15 l	21 l
Wymiary (S x W x G):	540 x 352 x 235 mm	549,5 x 366 x 260 mm	550 x 425 x 260 mm
Ciężar	9,2 kg	10,2 kg	12,7 kg
Kontrola/certyfikat:	   		



### WSKAZÓWKA

Przy temperaturze otoczenia wynoszącej powyżej 32°C (90°F) nie można osiągnąć minimalnej temperatury.

Obieg chłodzący zawiera R134a.

**Před uvedením do provozu si pečlivě přečtěte tento návod k obsluze a uschovejte jej. V případě dalšího prodeje přístroje předejte návod novému uživateli.**

Výrobce neručí za škody, které vzniknou **nesprávným použitím** nebo **nesprávnou obsluhou**.

## Obsah

1	Vysvětlení symbolů . . . . .	218
2	Bezpečnostní pokyny . . . . .	219
3	Obsah dodávky . . . . .	221
4	Použití v souladu s účelem . . . . .	222
5	Technický popis . . . . .	222
6	Obsluha . . . . .	224
7	Čištění a péče . . . . .	230
8	Odstraňování poruch a závad . . . . .	231
9	Likvidace . . . . .	232
10	Technické údaje . . . . .	233

## 1 Vysvětlení symbolů



### **VÝSTRAHA!**

**Bezpečnostní pokyny:** Následkem nedodržení pokynů mohou být smrtelná nebo vážná zranění.



### **UPOZORNĚNÍ!**

**Bezpečnostní pokyny:** Následkem nedodržení mohou být úrazy.



### **POZOR!**

Nedodržení pokynů může mít za následek hmotné škody a narušení funkce výrobku.

**POZNÁMKA**

Doplňující informace týkající se obsluhy výrobku.

► **Činnost:** Tento symbol vás vyzývá k tomu, abyste něco učinili. Potřebné činnosti jsou popisovány v příslušném pořadí.

✓ Tento symbol popisuje výsledek určité činnosti.

**Obr. 1 5, strana 3:** Tento údaj odkazuje na prvek, zobrazený na obrázku. Na tomto příkladu se jedná o „pozici 5 na obrázku 1 na straně 3“.

## 2 Bezpečnostní pokyny

### 2.1 Obecná bezpečnost

**VÝSTRAHA!**

- V případě, že je přístroj viditelně poškozen, nesmíte jej používat.
- Pokud je přívodní kabel přístroje poškozen, musíte jej nechat vyměnit výrobcem, jeho servisním centrem nebo jinou kvalifikovanou osobou tak, aby nemohlo dojít k jakémukoliv ohrožení.
- Opravy tohoto přístroje smí provádět pouze odborníci. Nesprávně provedené opravy mohou způsobit značné škody.
- Tento přístroj mohou používat děti od 8 let a osoby se sníženými fyzickými, sensorickými nebo mentálními schopnostmi, nebo osoby s nedostatkem zkušeností a/nebo znalostí, pokud budou pod dozorem nebo pokud byly poučeny o bezpečném použití přístroje a porozuměly nebezpečím, která z použití výrobku vyplývají.
- Čištění a užitvatelem prováděnou údržbu nesmějí provádět děti bez dozoru.
- Nenechávejte děti, aby si s přístrojem hrály!
- Děti musejí být pod dohledem tak, aby si s výrobkem nehrály.
- Přístroj používejte a skladujte mimo dosah dětí mladších 8 let.
- Neskladujte v přístroji výbušné látky, jako např. spreje s hořlavým hnacím plynem.

**UPOZORNĚNÍ!**

- Příklad odpojte od sítě:
  - Před každým čištěním a údržbou
  - Po každém použití
- Skladujte potraviny pouze v originálním balení nebo ve vhodných nádobách.

**POZOR!**

- Porovnejte údaj o napětí na typovém štítku se stávajícím zdrojem napájení.
- Připojujte přístroj přívodním kabelem stejnosměrného napájení pouze k palubní zásuvce se stejnosměrným proudem ve vozidle (např. autozapalovač).
- Připojte přístroj pouze následujícím způsobem:
  - Přívodním kabelem stejnosměrného napájení k palubní zásuvce se stejnosměrným proudem ve vozidle (např. autozapalovač).
  - Přívodním kabelem 230 V k síti střídavého proudu 230 V.
- Připojte přístroj přívodním kabelem 230 V k síti střídavého proudu 230 V.
- Nikdy nevytahujte zástrčku ze zásuvky tahem za přívodní kabel.
- Pokud je chladnička připojena k zásuvce stejnosměrného proudu: Odpojte chladničku a jiné spotřebiče od baterie dříve, než je připojíte k rychlonabíječce.
- Pokud je chladnička připojena k zásuvce stejnosměrného proudu: Po vypnutí motoru přerušete spojení nebo vypněte chladničku. V opačném případě může dojít k vybití baterie.
- Chladnička není vhodná k přepravě leptavých látek nebo látek obsahujících rozpouštědla.
- V izolaci této ledničky je hořlavý cyklopentan. Plyny v izolačním materiálu vyžadují speciální metodu likvidace. Po ukončení životnosti ledničku odevzdejte k řádné likvidaci.

## 2.2 Bezpečnost za provozu přístroje

**UPOZORNĚNÍ!**

- Před uvedením do provozu zkontrolujte, zda jsou přívodní kabel a zástrčka suché.

**POZOR!**

- Nepoužívejte uvnitř chladničky žádné elektrické přístroje, pouze pokud jsou k tomu takové přístroje doporučeny výrobcem.
- Neinstalujte přístroj v blízkosti otevřeného ohně nebo jiných tepelných zdrojů (topení, přímé sluneční záření, plynová kamna apod.).
- **Nebezpečí přehřátí!**  
Vždy dbejte, aby bylo teplo, vznikající za provozu zařízení, dostatečně odváděno. Zajistěte, aby byl přístroj postaven v dostatečné vzdálenosti od stěn nebo předmětů tak, aby mohl vzduch cirkulovat.
- Pamatujte, že nesmějí být zakryty větrací otvory.
- Do vnitřní nádoby nelijte žádné kapaliny ani do ní nedávejte led.
- Nikdy neponořujte přístroj do vody.
- Chraňte přístroje a kabely před horkem a vlhkem.

### 3 Obsah dodávky

- Kompresorový chladicí box
- Přívodní kabel pro přípojku stejnosměrného proudu
- Přívodní kabel pro přípojku střídavého proudu
- Návod k obsluze
- Ramenní popruh (CF 11)

## 4 Použití v souladu s účelem

Kompresorový chladicí box CF 11 (výr. č. 9105330183), CF 16 (výr. č. 9105330184), CF 26 (výr. č. 9105330185) je vhodný ke chlazení a k hlubokému mražení potravin.

Kompresorový chladicí box je konstruován k provozu s připojením k palubní zásuvce 12/24 V $\overline{=}$  automobilu (zásuvka na stejnosměrný proud) nebo obytného přívěsu a k síti střídavého proudu.

Kompresorový chladicí box je vhodný také ke kempování. Kompresorový chladicí box nesmíte vystavit dešti.



### **UPOZORNĚNÍ! Nebezpečí ohrožení zdraví!**

Zkontrolujte, zda chladicí výkon kompresorového chladicího boxu odpovídá požadavkům potravin nebo léčiv, které chcete skladovat.

## 5 Technický popis

Lednička umožňuje chladit výrobky, udržovat je chladné a umožňuje také jejich hluboké chlazení. Chlazení je provedeno pomocí bezúdržbového chladicího okruhu s kompresorem.

Lednička je vhodná k mobilnímu využití.

Při použití ve vozidlech můžete ledničku zajistit bezpečnostním pásem (CF 11).

V případě použití na lodích může být lednička vystavena trvalému náklonu 30°.

Samostatně spínaný snímač stavu baterie, který je integrován do přístroje, chrání vaši autobaterii před přílišným vybitím (viz kap. „Použití snímače stavu baterie“ na straně 227).

## 5.1 Ovládací a indikační prvky

Ovládací panel (obr. **1**, strana 3, obr. **2**, strana 3)

Poz.	Název	Vysvětlení	
1	Spínač a vypínač	Zapnutí nebo vypnutí ledničky, pokud tlačítko podržíte jednu až dvě sekundy stisknuté	
2	POWER	Provozní kontrolka	
		LED svítí zeleně	Kompresor je zapnutý; nastavená teplota zatím nebyla dosažena
		LED svítí oranžově	Bylo dosaženo nastavené teploty
		LED bliká oranžově	Napětí příliš nízké
3	ERROR	LED bliká červeně: Zapnutý přístroj není připraven k provozu	
4	SET	Výběr režimu zadávání <ul style="list-style-type: none"> <li>– Nastavení teploty</li> <li>– Nastavení jednotek (°Celsia nebo °Fahrenheita)</li> <li>– Nastavení snímače baterie</li> </ul>	
5	Displej	Zobrazení teploty v chladicím prostoru První tři místa čtyřmístného displeje zobrazují teplotu, čtvrté místo jednotky (°C nebo °F). V případě závady zobrazuje displej chybové hlášení „Err1“ nebo „Err2“.	
6	+	Jedním klepnutím zvýšíte zadávanou hodnotu	
7	-	Jedním klepnutím snížíte zadávanou hodnotu	

## 6 Obsluha

Lednička je vybavena vnitřním osvětlením LED, které zůstává rozsvíceno, dokud je připojeno napětí. Spotřeba tohoto vnitřního osvětlení LED je mimořádně nízká a zanedbatelná v porovnání s celkovou spotřebou přístroje.

### 6.1 Před prvním použitím



#### **POZNÁMKA**

Dříve než uvedete novou ledničku do provozu, musíte ji z hygienických důvodů očistit vlhkou utěrkou jak zevnitř, tak zvenčí (viz též kap. „Čištění a péče“ na straně 230).

### 6.2 Tipy k úspoře energie

- Vyberte k použití dobře větrané místo chráněné před slunečním zářením.
- Teplé pokrmy nechejte před uložením do ledničky vychladnout.
- Neotevírejte ledničku častěji, než je nezbytně nutné.
- Nenechávejte víko otevřené déle, než je to nutné.
- Odmrazte ledničku, jakmile se vytvoří vrstva ledu.
- Zabraňte vzniku zbytečně nízkých vnitřních teplot.

### 6.3 Zajištění ledničky

- Zavřete víko.
- Zatlačte zámek (obr. **3** 7, strana 3) dolů tak, aby slyšitelně zacvakl.

### 6.4 Připojení ledničky

#### Připojení k zásuvce na stejnosměrný proud



#### **POZNÁMKA**

Pokud připojíte ledničku k zásuvce stejnosměrného proudu v automobilu pamatujte, že možná budete muset zapnout zapalování vozidla, aby bylo zahájeno napájení přístroje.

- Umístěte ledničku na pevnou podložku.  
Dbejte na to, aby nebyly nikdy zakryty větrací otvory, které slouží k odvádění zahřátého vzduchu.



- Připojte přívodní kabel 12/24 V k zásuvce stejnosměrného proudu ve vozidle.

### **Připojení k síti střídavého proudu 100–240 V (např. doma nebo v kanceláři)**



#### **NEBEZPEČÍ! Ohrožení života elektrickým proudem!**

- Nikdy nemanipulujte se zástrčkami a spínači s mokřýma rukama nebo pokud stojíte v mokru.
- Pokud používáte ledničku na palubě lodi, která je připojena ke střídavému proudu 100–240 V na souši, musíte vždy instalovat mezi síť 100–240 V a ledničku proudový chránič. Poradte se s odborníkem.

Lednička má integrovaný vícenapěťový síťový zdroj s prioritním spínáním k připojení ke střídavému napětí 100–240 V. Díky prioritnímu spínání je automaticky provedeno přepnutí na síťový provoz, pokud je přístroj připojen k síti střídavého proudu 100–240 V, i když je zatím připojen přívodní kabel 12/24 V.

- Zapojte přívodní kabel 100–240 V do zásuvky střídavého napětí přístroje a připojte jej k síti střídavého proudu 100–240 V.

## **6.5 Zajištění ledničky ve vozidle (CF 11)**

- Otevřete víko ledničky.
- Zavedte do průvzlaku ledničky bezpečnostní pás (obr. **4** 1, strana 4).
- Zavřete víko.
- Zajistěte bezpečnostní pás a napněte jej.

## 6.6 Zapnutí ledničky (obr. 1, strana 3, obr. 2, strana 3)



### **POZOR! Nebezpečí poškození!**

- Vždy dbejte, aby bylo teplo vznikající za provozu zařízení dostatečně odváděno. Pamatujte, že nesmí být zakryty větrací otvory. Zajistěte, aby byl přístroj postaven v dostatečné vzdálenosti od stěn nebo předmětů tak, aby mohl vzduch cirkulovat.
- Dbejte, aby byly v ledničce skladovány pouze předměty nebo potraviny, které je dovoleno chladit na nastavenou teplotu.
- Odpojte ledničku a ostatní spotřebiče od baterie dříve, než připojíte baterii k rychlonabíjecímu zařízení. Přepětí může poškodit elektronické systémy přístrojů.

Z bezpečnostních důvodů je lednička vybavena elektronickou ochranou proti přepólování, která chrání ledničku před přepólováním při připojování baterie a před zkratem.

- Stiskněte tlačítko spínače a vypínače (1) a podržte je tři sekundy.
- ✓ LED „POWER“ (2) svítí zeleně.  
Jakmile lednička dosáhne uložené teploty, rozsvítí se kontrolka LED oranžově.
- ✓ Zapne se displej (5) a zobrazí aktuální teplotu chlazení.
- ✓ Lednička zahájí chlazení vnitřního prostoru.

## 6.7 Nastavení teploty (obr. 1, strana 3, obr. 2, strana 3)

- Jednou stiskněte tlačítko „SET“ (4).
- Nastavte pomocí tlačítek „+“ (6) nebo „-“ (7) teplotu chlazení.
- ✓ Na displeji se zobrazí na několik sekund nastavená požadovaná teplota chlazení. Displej několikrát zabliká dříve, než se vrátí k aktuální teplotě.

## 6.8 Výběr jednotek pro zobrazení teploty (obr. 1, strana 3, obr. 2, strana 3)

K zobrazování teploty můžete vybírat mezi °Celsia a °Fahrenheita. Postupujte takto:

- ▶ Zapněte ledničku.
  - ▶ Stiskněte dvakrát tlačítko „SET“ (4).
  - ▶ Nastavte pomocí tlačítek „+“ (6) nebo „-“ (7) jednotky °Celsia nebo °Fahrenheita.
- ✓ Displej zobrazuje na několik sekund nastavené jednotky teploty. Displej několikrát zabliká dříve, než se vrátí k aktuální teplotě.

## 6.9 Použití snímače stavu baterie



### **POZOR! Nebezpečí poškození!**

Baterie již nemá po vypnutí snímačem baterie k dispozici plnou kapacitu nabití. Bez delšího nabíjení neopakujte vícekrát startování, nepoužívejte elektrické spotřebiče. Zajistěte nabití baterie.

Lednička je vybavena několikastupňovým snímačem baterie, který chrání vaši baterii při připojování k palubní síti 12/24 V před příliš hlubokým vybitím.

Pokud ledničku používáte ve vozidle s vypnutým zapalováním, dojde k samočinnému vypnutí ledničky, jakmile napájecí napětí poklesne pod předem definovanou hodnotu. Lednička se opět zapne, jakmile je nabitím baterie dosaženo napětí k opětovnému zapnutí.



### **POZNÁMKA**

Pokud snímač stavu baterie vypne ledničku v případě příliš nízkého napětí, displej se vypne (obr. 2 5, strana 3) a LED „Power“ (obr. 2 2, strana 3) bliká oranžově.

V režimu „HIGH“ je snímač baterie aktivován rychleji než ve stupních „LOW“ a „MED“ (viz tabulka níže).

**CF 11, CF 16, CF 26:**

Režim snímače baterie	LOW	MED	HIGH
Napětí k vypnutí při 12 V	10,1 V	11,4 V	11,8 V
Napětí k opětovnému zapnutí při 12 V	11,1 V	12,2 V	12,6 V
Napětí k vypnutí při 24 V	21,5 V	24,1 V	24,6 V
Napětí k opětovnému zapnutí při 24 V	23,0 V	25,3 V	26,2 V

K provedení změny režimu snímače baterie postupujte takto (obr. **1**, strana 3, obr. **2**, strana 3):

- Zapněte ledničku.
- Stiskněte třikrát tlačítko „SET“ (**4**).
- Nastavte pomocí tlačítek „+“ (**6**) nebo „-“ (**7**) režim snímače baterie.
- ✓ Displej zobrazuje na několik sekund nastavený režim. Displej několikrát zabliká dříve, než se vrátí k aktuální teplotě.

**POZNÁMKA**

Pokud je lednička napájena ze startovací baterie, vyberte režim snímače baterie „HIGH“. Pokud je lednička připojena k napájecí baterii, stačí režim snímače „LOW“.

Pokud si přejete používat ledničku na síti střídavého proudu, nastavte snímač baterie do režimu „LOW“.

## 6.10 Vypnutí ledničky (obr. **1**, strana 3, obr. **2**, strana 3)

- Vyprázdněte ledničku.
- Vypněte ledničku: Stiskněte tlačítko spínače a vypínače (**1**) a podržte je tři sekundy.
- Odpojte přívodní zástrčku.

Pokud nebudete ledničku déle používat:

- Nechejte víko pootevřené. Zabráníte tak vzniku zápachů.

## 6.11 Rozmrazování ledničky

Vzdušná vlhkost se může srážet na výparníku nebo uvnitř ledničky formou jinovatky, která snižuje chladicí výkon.

Přístroj včas odmrázte.



### ***POZOR! Nebezpečí poškození výrobku!***

Nepoužívejte k odstraňování ledu nebo k uvolňování přimrzlých předmětů tvrdé nebo špičaté nástroje.

Při rozmrazování ledničky postupujte takto:

- Vyměňte obsah chladicího boxu.
- Uložte jej případně do jiné ledničky, aby zůstal v chladnu.
- Vypněte přístroj.
- Nechejte víko otevřené.
- Vytřete vodní kondenzát.

## 6.12 Výměna pojistek zástrčky (12/24 V) (obr. 5, strana 4)

- Sundejte ze zástrčky vyrovnávací pouzdro (4).
- Vyšroubujte šroub (5) z horní poloviny pouzdra (6).
- Opatrně uvolněte horní polovinu pouzdra ze spodní (1).
- Vyměňte kontaktní kolík (3).
- Vyměňte vadnou pojistku (2) za novou o stejné hodnotě (T8A 32V).
- Smontujte zástrčku v opačném pořadí.

## 6.13 Výměna žárovky (CF16, CF26)

- Stiskněte kolík (obr. 6 2, strana 4) dolů tak, aby bylo možné vyjmout průsvitný díl (obr. 6 1, strana 4) osvětlení směrem vpřed.
- Vyměňte žárovku.
- Nasadte osvětlení zpět do krytu.

## 7 Čištění a péče

**VÝSTRAHA!**

Před zahájením jakéhokoliv čištění nebo údržby odpojte výrobek od sítě.

**POZOR! Nebezpečí poškození!**

- Nikdy neumývejte chladničku pod tekoucí vodou nebo ve ve vodě s prostředkem na mytí nádobí.
- Nepoužívejte k čištění ostré čisticí prostředky nebo tvrdé předměty, může dojít k poškození chladničky.

- Příležitostně očistěte přístroj zevnitř a zvenčí vlhkým hadrem.
- Zajistěte, aby nebyly větrací a odzdušňovací otvory přístroje zaprášené a znečištěné. Tím může být teplo vznikající za provozu odváděno a nedojde k poškození přístroje.

## 8 Odstraňování poruch a závad

Problém	Možná příčina	Návrh řešení
Přístroj nefunguje, nesvítí kontrolka LED „POWER“.	Zásuvka se stejným směrem napětím ve vašem vozidle není pod napětím.	Ve většině automobilů musíte nejprve spustit zapalování, aby byla palubní zásuvka pod napětím.
	Zásuvka na střídavé napětí není pod napětím.	Zkuste to na jiné zásuvce.
<b>CF11, CF26:</b> Přístroj nechladí (zástrčka je připojená, svítí LED „POWER“).	Vadný kompresor.	Opravu smí provést pouze certifikovaná provozovna zákaznického servisu.
<b>CF11, CF16:</b> Přístroj nechladí (zástrčka je připojená, LED „POWER“ bliká, displej je prázdný).	Příliš nízké napětí na zásuvce 12/24 V.	Zkontrolujte baterii a případně ji nabijte. Zkontrolujte kabel a připojení.
Za provozu v zásuvce 12/24 V (zásuvka na stejným směrem proud): Zapalování je zapnuto, přístroj nefunguje a LED „POWER“ nesvítí. Odpojte zástrčku ze zásuvky a proveďte následující kontroly.	Objímka zásuvky stejným směrem napětí je znečištěná. Následkem je špatný elektrický kontakt.	Pokud je zástrčka v zásuvce stejným směrem napájení velmi horká, buď očistíte objímku nebo zkontrolujte, zda je zástrčka správně namontována.
	Pojistka zástrčky 12/24 V je spálená.	Vyměňte pojistku zástrčky 12/24 V (obr. 5 2, strana 4).
	Pojistky automobilu jsou spálené.	Vyměňte pojistku zásuvky vozidla 12/24 V (obvykle 15 A, viz návod k obsluze vašeho vozidla).
<b>CF11:</b> Bliká kontrolka LED „ERROR“ a na displeji je zobrazeno hlášení „ERR1“ nebo „ERR2“.	Přístroj je vadný.	Opravu smí provést pouze certifikovaná provozovna zákaznického servisu.
<b>CF16:</b> Na displeji se zobrazuje chybové hlášení (např. „Err1“) a přístroj nechladí.	Interní provozní porucha vypnula přístroj.	Opravu smí provést pouze certifikovaná provozovna zákaznického servisu.
<b>CF26:</b> Kontrolka LED „ERROR“ bliká déle než 2 min. takto: 3x bliknutí, pauza, 3x bliknutí, pauza, ...	Přístroj je vadný.	Opravu smí provést pouze certifikovaná provozovna zákaznického servisu.

## 9 Likvidace





- Obalový materiál likvidujte v odpadu určeném k recyklaci.



Jakmile výrobek zcela vyřadíte z provozu, informujte se v příslušných recyklačních centrech nebo u specializovaného prodejce o příslušných předpisech o likvidaci odpadu.



## 10 Technické údaje

	CF 11	CF 16	CF 26
Výr. č.:	9105330183	9105330184	9105330185
Napájecí napětí:	12/24 V $\equiv$ a 100–240 V $\sim$		
Příkon:	30 W	35 W	35 W
Jmenovitý proud:			
100 V $\sim$ :	0,5 A	0,5 A	0,5 A
240 V $\sim$ :	0,1 A	0,1 A	0,1 A
12 V $\equiv$ :	2,2 A	2,9 A	2,9 A
24 V $\equiv$ :	1,3 A	1,7 A	1,7 A
Rozsah teplot chlazení:	+10 °C až –18 °C		
Energetická třída účinnosti:	A++	A++	A++
Kategorie:	Kategorie 1 (chladnička s jednou nebo několika policemi na čerstvé potraviny)		
Klimatická třída:	N nebo T		
Okolní teplota:	+16 °C až +43 °C		
Hlukové emise:	46 dB (A)	48 dB (A)	48 dB (A)
Obsah brutto:	11 l	16 l	23 l
Užitečný obsah:	10,5 l	15 l	21 l
Rozměry (Š x V x H):	540 x 352 x 235 mm	549,5 x 366 x 260 mm	550 x 425 x 260 mm
Hmotnost	9,2 kg	10,2 kg	12,7 kg
Zkouška/certifikát:	   		



### POZNÁMKA

Za okolních teplot vyšších než 32 °C (90 °F) již nelze dosáhnout minimální teploty.

Chladicí okruh obsahuje médium R134a.

**Pred uvedením zariadenia do prevádzky si prosím pozorne prečítajte tento návod a odložte si ho. V prípade odovzdania zariadenia ďalšiemu používateľovi mu odovzdajte aj tento návod.**

Výrobca neručí za škody, ktoré vzniknú používaním, ktoré **nie je v súlade s určeným použitím** alebo boli spôsobené **nesprávnou obsluhou**.

## Obsah

1	Vysvetlenie symbolov . . . . .	234
2	Bezpečnostné pokyny . . . . .	235
3	Rozsah dodávky . . . . .	237
4	Zamýšľané používanie . . . . .	238
5	Technický popis . . . . .	238
6	Obsluha . . . . .	240
7	Čistenie a starostlivosť . . . . .	246
8	Odstraňovanie porúch . . . . .	247
9	Likvidácia . . . . .	248
10	Technické údaje . . . . .	249

## 1 Vysvetlenie symbolov



### **VÝSTRAHA!**

**Bezpečnostný pokyn:** Nerešpektovanie môže viesť k smrti alebo k ťažkému zraneniu.



### **UPOZORNENIE!**

**Bezpečnostný pokyn:** Nerešpektovanie môže viesť k zraneniam.



### **POZOR!**

Nerešpektovanie môže viesť k materiálnym škodám a môže ovplyvniť funkciu zariadenia.

**POZNÁMKA**

Doplňujúce informácie k obsluhu výrobku.

► **Konanie:** Tento symbol vám ukáže, že musíte niečo urobiť. Potrebné konania budú popísane krok za krokom.

✓ Tento symbol popisuje výsledok niektorého konania.

**Obr. 1 5, strana 3:** Tento údaj poukazuje na prvok v niektorom obrázku, v tomto príklade na „Pol. 5 v Obr. 1 na strane 3“.

## 2 Bezpečnostné pokyny

### 2.1 Všeobecná bezpečnosť

**VÝSTRAHA!**

- Ak zariadenie vykazuje očividné poškodenia, nesmiete ho uviesť do prevádzky.
- Ak sa poškodí pripojovací kábel tohoto zariadenia, musí ho vymeniť výrobca, služba zákazníkom alebo podobne kvalifikovaná osoba, aby sa zabránilo ohrozeniu.
- Opravy tohoto zariadenia smú robiť len odborníci. Neodbornými opravami môžu vzniknúť značné nebezpečenstvá.
- Prístroj smú používať deti od 8 rokov a osoby so zníženými psychickými, zmyslovými alebo mentálnymi schopnosťami a vedomosťami, keď sú pod dozorom alebo keď boli poučené o bezpečnom používaní prístroja a keď chápú, aké riziká z toho vyplývajú.
- Čistenie a bežnú údržbu nesmú deti vykonávať bez dozoru.
- Deti sa nesmú hrať s prístrojom.
- Deti musia byť pod dozorom, aby bolo zabezpečené, že sa so zariadením nebudú hrať.
- Prístroj odkladajte a používajte mimo dosahu detí mladších ako 8 rokov.
- V prístroji neuskladňujte látky, pri ktorých hrozí nebezpečenstvo výbuchu, napr. sprejové nádoby s hnacím plynom.

**UPOZORNENIE!**

- Odpojte zariadenie z el. siete
  - pred každým čistením a ošetrovaním
  - po každom použití
- Potravinu sa smú uskladniť len v originálnom balení alebo vo vhodných nádobách.

**POZOR!**

- Porovnajzte údaj o napätí na typovom štítku s prívodom el. energie, ktorý máte k dispozícii.
- Vo vozidle pripájajte zariadenie len s pripojovacím káblom pre jednosmerný prúd na zásuvku jednosmerného prúdu (na pr. zapalovač cigariet).
- Zariadenie pripojte len nasledujúcim spôsobom:
  - Vo vozidle s pripojovacím káblom pre jednosmerný prúd na zásuvku jednosmerného prúdu (na pr. zapalovač cigariet)
  - alebo s pripojovacím káblom pre 230 V na sieť striedavého prúdu 230 V
- Prístroj pripojte pomocou 230 V pripojovacieho kábla na 230 V sieť so striedavým prúdom.
- Nikdy nevytáhujte zástrčku zo zásuvky za pripojovací kábel.
- Keď je chladiace zariadenie pripojené na zásuvku jednosmerného prúdu: Odpojte vaše chladiace zariadenie a ostatné spotrebiče od batérie skôr než pripojíte rýchlonačítačku.
- Keď je chladiace zariadenie pripojené na zásuvku jednosmerného prúdu: Rozpojte spojenie alebo vypnite chladiace zariadenie, keď vypnete motor. V opačnom prípade sa môže vybiť batéria.
- Chladiace zariadenie nie je vhodné na prepravu dráždivých alebo rozpúšťadlá obsahujúcich látok.
- Toto chladiace zariadenie obsahuje v izolácii horľavý cyklopentan. Plyny v izolačných materiáloch vyžadujú špeciálnu metódu na likvidáciu. Chladiace zariadenie na konci životnosti odovzdajte k riadnej likvidácii.

## 2.2 Bezpečnosť pri prevádzke zariadenia



### UPOZORNENIE!

- Pred uvedením do prevádzky dbajte, aby boli prívod a zástrčka suché.



### POZOR!

- Nepoužívajte žiadne elektrické prístroje vo vnútri chladiaceho zariadenia, okrem prístrojov, ktoré sú na to doporučené výrobcom zariadenia.
- Nepostavte zariadenie v blízkosti otvoreného ohňa alebo iných zdrojov tepla (kúrenie, slnečné žiarenie, plynové kachle atď.).
- **Nebezpečenstvo prehriatia!**  
Vždy dbajte, aby teplo, ktoré pri prevádzke vzniká, bolo možné dostatočne odvádzať. Postarajte sa, aby zariadenie stálo v dostatočnej vzdialenosti od stien alebo predmetov, aby mohol vzduch cirkulovať.
- Dbajte, aby nedošlo k zakrytiu vetracích otvorov.
- Do vnútornej nádoby nedávajte žiadne kvapaliny alebo ľad.
- Nikdy neponorte zariadenie do vody.
- Chráňte zariadenie a káble pred horúčavou a vlhkom.

## 3 Rozsah dodávky

- Chladiaci box s kompresorom
- Pripájací kábel pre prípojku s jednosmerným prúdom
- Pripájací kábel pre prípojku so striedavým prúdom
- Návod na použitie
- Ramenný popruh (CF11)

## 4 Zamýšľané používanie

Kompresorový chladiaci box CF 11 (č. výrobku 9105330183), CF 16 (č. výrobku 9105330184), CF 26 (č. výrobku 9105330185) je vhodný na chladenie a mrazenie potravín.

Kompresorový chladiaci box je dimenzovaný na prevádzku pripojením do palubnej zásuvky 12/24 V==vozidla (zásuvka striedavého prúdu) alebo obyčajného automobilu, ako do siete striedavého prúdu.

Kompresorový chladiaci box je vhodný aj na kempovanie. Kompresorový chladiaci box sa nesmie vystavovať dažďu.



### **UPOZORNENIE! Nebezpečenstvo ohrozenia zdravia!**

Skontrolujte, či chladiaci výkon kompresorového chladiaceho boxu vyhovuje požiadavkám potravín alebo liekov, ktoré chcete chladiť .

## 5 Technický popis

Prístroj môže schladiť potraviny, udržiavať ich v chlade, ako aj ich hlboko zmraziť. Chladenie sa uskutočňuje prostredníctvom bezúdržbového chladiaceho okruhu s kompresorom.

Chladiaci box je určený na mobilné použitie.

Pri použití vo vozidle sa môže chladiaci box zaistiť bezpečnostným pásom (CF11).

Pri používaní na lodiach môže byť chladiaci box vystavený trvalému nakloneniu 30°.

Dvojstupňová ochrana batérie, ktorá je zabudovaná do boxu, chráni batériu vášho vozidla pred úplným vybitím (pozri kap. „Používanie kontrolného snímača stavu batérie“ na strane 243).

## 5.1 Ovládacie a indikačné prvky

obr. **1**, strane 3 obr. **2**, strane 3

Poz.	Označenie	Vysvetlenie	
1	Tlačidlo zap./vyp.	Zapne a vypne chladiaci box, keď sa tlačidlo podrží stlačené jednu až dve sekundy	
2	POWER	Prevádzková indikácia	
		LED svieti zeleno	Kompresor je zapnutý; nastavená teplota ešte nie je dosiahnutá
		LED svieti oranžovo	Nastavená teplota je dosiahnutá
3	ERROR	LED bliká oranžovo	Napätie je príliš nízke
		LED bliká červeno:	Zapnutý prístroj nie je pripravený na prevádzku
4	SET	Zvoľí režim zadávania <ul style="list-style-type: none"> <li>– Nastavenie teploty</li> <li>– Nastavenie jednotky teploty (°Celsius alebo °Fahrenheit)</li> <li>– Nastavenie snímača stavu batérie</li> </ul>	
5	Displej	Zobrazuje teplotu v chladiacej priehradke Prvé tri miesta štvormiestneho displeja zobrazujú teplotu, štvrté miesto jednotku teploty (°C alebo °F). V prípade poruchy sa na displeji zobrazí hlásenie chyby „Err1“ alebo „Err2“.	
6	+	Jedno stlačenie zvýši zvolenú hodnotu zadania	
7	–	Jedno stlačenie zníži zvolenú hodnotu zadania	

## 6 Obsluha

Chladiaci box je vybavený vnútorným LED osvetlením, ktoré zostane zapnuté, keď je prítomné napätie. Spotreba energie tohto vnútorného LED osvetlenia je mimoriadne nízka a zanedbateľná v porovnaní s celkovou spotrebou energie boxu.

### 6.1 Pred prvým použitím



#### **POZNÁMKA**

Skôr, ako nový chladiaci box uvediete do prevádzky, mali by ste ho z hygienických dôvodov zvnútra a zvonku poutierať vlhkou handrou (pozri aj kap. „Čistenie a starostlivosť“ na strane 246).

### 6.2 Tipy pre úsporu energie

- Vyberte dobre vetrané miesto chránené pred priamym slnečným žiarením.
- Teplé jedlá nechajte pred vložením do prístroja najprv vychladnúť.
- Chladiaci box neotvárajte častejšie, ako je to potrebné.
- Veko nenechávajte otvorené dlhšie, ako je nevyhnutné.
- Odmrazte chladiaci box hneď, ako sa vytvorí vrstva námrazy.
- Zabráňte tak nepotrebné nízkej vnútornej teplote.

### 6.3 Zaistenie chladiaceho boxu

- Zatvorte veko.
- Zatlačte zaistenie (obr. **3** 7, strane 3) nadol tak, aby zapadlo.

### 6.4 Pripojenie chladiaceho boxu

#### Pripojenie k zásuvke s jednosmerným prúdom



#### **POZNÁMKA**

Keď pripojíte chladiaci box do zásuvky s jednosmerným prúdom vo vašom vozidle, nezabudnite, že aby bol box napájaný prúdom, musíte zapnúť zapaľovanie.



- Postavte chladiaci box na pevný podklad.  
Dbajte na to, aby vetracie otvory neboli zakryté a aby sa teplo mohlo dobre odvádzať.
- Pripojovací kábel 12/24 V pripojte do zásuvky s jednosmerným prúdom vo vozidle.

### **Pripojenie k sieti so striedavým prúdom 100/240 V (napr. doma alebo v kancelárii)**



#### **NEBZPEČENSTVO! Nebezpečenstvo ohrozenia života elektrickým prúdom!**

- Nikdy nemanipulujte s konektormi a spínačmi, keď máte mokré ruky alebo stojíte vo vode.
- Keď prevádzkujete váš chladiaci box na palube lode prostredníctvom pevnej elektrickej prípojky 100-240 V so striedavým prúdom z pevniny, musíte v každom prípade pripojiť prúdový chránič medzi sieť so striedavým prúdom a chladiaci box. Poradte sa s odborníkom.

Chladiaci box má integrovanú, multinapäťovú sieťovú časť s prioritným spínaním na pripojenie na striedavé napätie 100-240 V. Prioritným spínaním sa automaticky prepne sieťová prevádzka, keď je box pripojený na 100–240V sieť striedavého napätia, aj vtedy, keď je 12/24V prípojný kábel ešte zapojený.

- Pripojte 100-240 V pripojovací kábel do elektrickej zásuvky so striedavým prúdom a box pripojte k elektrickej sieti so striedavým prúdom 100-240 V.

## **6.5 Zaistenie chladiaceho boxu vo vozidle (CF11)**

- Otvorte veko chladiaceho boxu.
- Vložte bezpečnostný pás do vedenia (obr. **4** 1, strane 4) chladiaceho boxu.
- Zatvorte veko.
- Zacvaknite bezpečnostný pás a utiahnite ho.

## 6.6 Zapnutie chladiaceho boxu (obr. **1**, strane 3, obr. **2**, strane 3)



### **POZOR! Nebezpečenstvo poškodenia!**

- Dbajte na to, aby sa teplo, ktoré vzniká pri prevádzke, mohlo dostatočne odvádzať. Dbajte na to, aby vetracie otvory neboli zakryté. Zabezpečte, aby bol prístroj v dostatočnej vzdialenosti od stien alebo predmetov, aby bola umožnená cirkulácia vzduchu.
- Dbajte na to, aby sa v chladiacom prístroji nachádzali len predmety, príp. tovar, ktorý sa môže chladiť na zvolenú teplotu.
- Pred nabíjaním batérie rýchlonabíjačkou odpojte chladiaci box a iné spotrebiče od batérie. Nadmerné napätie môže poškodiť elektroniku prístrojov.

Kvôli bezpečnosti je chladiaci box vybavený elektronickou ochranou proti prepólovaniu, ktorá ho chráni pred prepólovaním pri pripojení batérie a pred skratom.

- Stlačte tlačidlo zap./vyp. (**1**) na tri sekundy.
- ✓ LED „POWER“ (**2**) svieti zelenou farbou.  
Keď chladiaci box dosiahol uloženú teplotu, LED svieti oranžovým svetlom.
- ✓ Displej (**5**) sa zapne a zobrazí aktuálnu teplotu chladenia.
- ✓ Chladiaci prístroj sa spustí s chladením vnútorného priestoru.

## 6.7 Nastavenie teploty (obr. **1**, strane 3, obr. **2**, strane 3)

- Stlačte jedenkrát tlačidlo „SET“ (**4**) .
- Tlačidlami „+“ (**6**) príp. „-“ (**7**) nastavte teplotu chladenia.
- ✓ Displej zobrazí na niekoľko sekúnd požadovanú teplotu chladenia. Displej niekoľkokrát zablíkajú, kým sa vráti zobrazenie aktuálnej teploty.

## 6.8 Výber jednotky teploty (obr. 1, strane 3, obr. 2, strane 3)

Môžete si zvoliť zobrazenie teploty v °Celzia a °Fahrenheita. Postupujte takto:

- Zapnite chladiace zariadenie.
  - Tlačidlo „SET“ (4) stlačte dvakrát.
  - Tlačidlami „+“ (6) príp. „-“ (7) nastavte jednotku teploty °Celzia alebo °Fahrenheita.
- ✓ Displej zobrazí na niekoľko sekúnd nastavenú jednotku teploty. Displej niekoľkokrát zablíkajú, kým sa vráti zobrazenie aktuálnej teploty.

## 6.9 Používanie kontrolného snímača stavu batérie



### ***POZOR! Nebezpečenstvo poškodenia!***

Batéria pri vypnutí kontrolným snímačom stavu batérie už nemá svoju plnú kapacitu nabitia, vyvarujte sa viacnásobného spúšťania alebo prevádzky spotrebičov prúdu bez dlhších nabíjajúcich fáz. Postarajte sa, aby sa batéria opäť nabila.

Chladiaci box je vybavený viacstupňovým kontrolným snímačom stavu batérie, ktorý chráni vašu batériu vozidla pred hlbokým vybitím pri pripojení na 12/24V palubnú sieť.

Ak sa chladiace zariadenie používa pri vypnutom zapáľovaní vozidla, samostatne sa vypne hneď, ako napájacie napätie klesne pod nastavenú hodnotu. Chladiace zariadenie sa znova zapne hneď, ako sa nabitím batérie dosiahne znovuzapínacie napätie.



### ***POZNÁMKA***

Keď sa chladiaci box vypne kvôli príliš nízkemu napätiu, displej (obr. 2 5, strane 3) a LED „Power“ (obr. 2 2, strane 3) bliká oranžovým svetlom.

V režime „HIGH“ reaguje kontrolný snímač stavu batérie rýchlejšie ako v stupňoch „LOW“ a „MED“ (pozri nasledovnú tabuľku).

**CF 11, CF 16, CF 26:**

Režim s kontrolným snímaním stavu batérie	LOW	MED	HIGH
Vypínacie napätie 12 V	10,1 V	11,4 V	11,8 V
Znovuzapínacie napätie 12 V	11,1 V	12,2 V	12,6 V
Vypínacie napätie 24 V	21,5 V	24,1 V	24,6 V
Znovuzapínacie napätie 24 V	23,0 V	25,3 V	26,2 V

Pre zmenu režimu snímača stavu batérie postupujte nasledovne (obr. **1**, strane 3, obr. **2**, strane 3):

- Zapnite chladiace zariadenie.
- Tlačidlo „SET“ (**4**) stlačte trikrát.
- Tlačidlami „+“ (**6**) príp. „-“ (**7**) nastavte režim pre snímač stavu batérie.
- ✓ Displej zobrazí na niekoľko sekúnd nastavený režim. Displej niekoľkokrát zabliká, kým sa vráti zobrazenie aktuálnej teploty.

**POZNÁMKA**

Keď sa chladiace zariadenie napája štartovacou batériou, zvolte režim kontrolného snímania stavu batérie „VYSOKÉ“. Keď je chladiace zariadenie pripojené k napájajúcej batérii, stačí režim kontrolného snímania stavu batérie „NÍZKE“.

Keď chcete chladiaci box prevádzkovať prostredníctvom siete striedavého napätia, nastavte kontrolný snímač stavu batérie na „LOW“.

## 6.10 Vypnutie chladiaceho boxu (obr. **1**, strane 3, obr. **2**, strane 3)

- Vyprázdňte chladiaci box.
- Vypnite chladiaci box: Stlačte tlačidlo zap./vyp. (**1**) na tri sekundy.
- Vytiahnite prívodný kábel.

Keď chladiace zariadenie dlhší čas nebudete používať:

- Nechajte veko pootvorené. Zabráňte tak tvorbe zápachu.

## 6.11 Odmrazenie chladiaceho prístroja

Vlhký vzduch sa môže zrážať na odparovači alebo vnútri chladiaceho prístroja ako srieň, čím sa znižuje chladiaci výkon.

Prístroj včas odmrázte.



### **POZOR! Nebezpečenstvo poškodenia zariadenia!**

Na odstránenie vrstvy námrazy alebo uvoľnenie primrazených predmetov nepoužívajte tvrdé alebo špicaté nástroje.

Pri odmrázovaní chladiaceho prístroja postupujte nasledovne:

- Chladené potraviny vyberte.
- V prípade potreby ich uskladnite v inom chladiacom prístroji, aby zostali schladené.
- Prístroj vypnite.
- Nechajte veko otvorené.
- Rozmrazenú vodu poutierajte.

## 6.12 Výmena konektorovej poistky (12/24 V) (obr. 5, strane 4)

- Stiahnite kompenzačnú objímku (4) z konektora.
- Vyskrutkujte skrutku (5) z hornej polovice krytu (6).
- Opatrne vyberte hornú polovicu krytu z dolnej polovice (1).
- Vytiahnite kontaktný svorník (3).
- Vymeňte poškodenú poistku (2) za novú s rovnakou hodnotou (T8A 32V).
- Zložte konektor naspäť v opačnom poradí.

## 6.13 Výmena žiarovky (CF 16, CF 26)

- Stlačte spínací kolík (obr. 6 2, strane 4) nadol tak, aby sa priehľadná časť (obr. 6 1, strane 4) svetla dalo odobrať dopredu.
- Vymeňte žiarovku.
- Svetlo znova vložte do krytu.

## 7 Čistenie a starostlivosť

**VÝSTRAHA!**

Pred každým čistením a ošetrovaním odpojte zariadenie od siete.

***POZOR! Nebezpečenstvo poškodenia!***

- Nikdy nečistite chladiace zariadenie pod tečúcou vodou alebo dokonca v preplachovacej vode.
- Nepoužívajte na čistenie žiadne ostré alebo tvrdé predmety, lebo tieto by mohli chladiace zariadenie poškodiť.

- Príležitostne vyčistite zariadenie zvnútra aj zvonku s vlhkou utierkou.
- Zabezpečte, aby vetracie a odzdušňovacie otvory prístroja boli bez prachu a nečistôt, aby sa teplo vznikajúce pri prevádzke mohlo odvádzať a aby sa prístroj nepoškodil.

## 8 Odstraňovanie porúch

Porucha	Možná príčina	Návrh riešenia
Prístroj nefunguje, LED „POWER“ nesvieti.	Na konektore s jednosmerným prúdom vo vozidle nie je žiadne napätie.	Vo väčšine vozidiel sa musí zapnúť zapalovanie, aby zásuvka palubnej siete mala napätie.
	Zásuvka striedavého napätia nevedie napätie.	Vyskúšajte inú zásuvku.
<b>CF11, CF26:</b> Prístroj nechladí (konektor je zasunutý, LED „POWER“ svieti).	Kompresor je chybný.	Opravu môže vykonať iba autorizovaný zákaznícky servis.
<b>CF11, CF16:</b> Prístroj nechladí (konektor je zasunutý, LED „POWER“ bliká oranžovo, displej je prázdny).	Napätie v zásuvke 12/24 V je príliš nízke.	Skontrolujte batériu a v prípade potreby ju nabite. Skontrolujte káble a spojenia
Pri prevádzke cez 12/24 V zásuvku (zásuvka jednosmerného napätia): Zapalovanie je zapnuté, prístroj nefunguje a LED „POWER“ nesvieti. Vytiahnite konektor zo zásuvky a vykonajte nasledovné kontroly.	Objímka konektora s jednosmerným prúdom je znečistená. To má za následok zlý elektrický kontakt.	Keď sa konektor chladiaceho boxu v zásuvke s jednosmerným prúdom veľmi zohreje, musí sa buď vyčistiť objímka zásuvky s jednosmerným prúdom alebo konektor pravdepodobne nie je správne zostavený.
	Poistka 12/24V konektora je prepálená.	Vymeňte poistku konektora 12/24 V (obr. <b>5</b> 2, strane 4).
	Poistka vozidla je prepálená.	Vymeňte poistku zásuvky vozidla 12/24 V (zvyčajne 15 A) (dodržiavajte pritom návod na prevádzku vášho automobilu).
<b>CF11:</b> LED „ERROR“ bliká a na displeji je zobrazené „ERR1“ alebo „ERR2“.	Prístroj je chybný.	Opravu môže vykonať iba autorizovaný zákaznícky servis.
<b>CF16:</b> Na displeji sa zobrazí hlásenie chyby (napr. „Err1“) a box nechladí.	Interná prevádzková porucha vypla prístroj.	Opravu môže vykonať len autorizovaný zákaznícky servis .
<b>CF26:</b> LED „ERROR“ bliká dlhšie ako 2 min. nasledovne: 3x blikne, prestávka, 3x blikne, prestávka, ...	Prístroj je chybný.	Opravu môže vykonať iba autorizovaný zákaznícky servis.

## 9 Likvidácia





- Obalový materiál podľa možnosti odovzdajte do príslušného odpadu na recykláciu.



Keď výrobok definitívne vyradíte z prevádzky, informujte sa v najbližšom recyklačnom stredisku alebo u vášho špecializovaného predajcu o príslušných predpisoch týkajúcich sa likvidácie.



## 10 Technické údaje

	CF11	CF16	CF26
Tov.-č.:	9105330183	9105330184	9105330185
Prípojné napätie:	12/24 V $\equiv$ a 100 – 240 V $\sim$		
Príkonnosť:	30 W	35 W	35 W
Menovitý prúd:			
100 V $\sim$ :	0,5 A	0,5 A	0,5 A
240 V $\sim$ :	0,1 A	0,1 A	0,1 A
12 V $\equiv$ :	2,2 A	2,9 A	2,9 A
24 V $\equiv$ :	1,3 A	1,7 A	1,7 A
Rozsah chladenia:	+10 °C až –18 °C		
Trieda energetickej účinnosti:	A++	A++	A++
Kategória:	Kategória 1 (chladnička s jedným úložným priečinkom alebo viacerými úložnými priečinkami na čerstvé potraviny)		
Klimatická trieda:	N alebo T		
Teplota okolia:	+16 °C až +43 °C		
Emisie zvuku:	46 dB (A)	48 dB (A)	48 dB (A)
Hrubý objem:	11 l	16 l	23 l
Užitočný obsah:	10,5 l	15 l	21 l
Rozmery (Š x V x H):	540 x 352 x 235 mm	549,5 x 366 x 260 mm	550 x 425 x 260 mm
Hmotnosť	9,2 kg	10,2 kg	12,7 kg
Skúška/certifikát:	   		



### POZNÁMKA

Od teploty okolia 32 °C (90 °F) sa už nedá dosiahnuť minimálna teplota.

Chladiaci okruh obsahuje R134a.

**A készülék első használata előtt gondosan olvassa el és őrizze meg ezt a használati utasítást. Ha a készüléket továbbadja, mellékelje hozzá a használati utasítást is.**

A gyártó nem felelős olyan károkért vagy sérülésekért, amelyeket **nem rendeltetésszerű használat** vagy **hibás kezelés** okozott.

## Tartalomjegyzék

1	Szimbólumok magyarázata . . . . .	250
2	Biztonsági tudnivalók . . . . .	251
3	Szállítási terjedelem . . . . .	253
4	Rendeltetésszerű használat . . . . .	254
5	Műszaki leírás . . . . .	254
6	Kezelés . . . . .	256
7	Tisztítás és ápolás . . . . .	262
8	Üzemzavar-elhárítás . . . . .	263
9	Ártalmatlanítás . . . . .	264
10	Műszaki adatok . . . . .	265

## 1 Szimbólumok magyarázata



### **FIGYELMEZTETÉS!**

**Biztonsági tudnivaló:** Az utasítás figyelmen kívül hagyása halált vagy súlyos sérülést okozhat.



### **VIGYÁZAT!**

**Biztonsági tudnivaló:** Az utasítás figyelmen kívül hagyása sérüléseket okozhat.



### **FIGYELEM!**

Ha nem veszi figyelembe az információt, az anyagkárosodást eredményezhet, és káros kihatással lehet a termék működésére.

**MEGJEGYZÉS**

Kiegészítő információk a termék kezelésével kapcsolatban.

► **Tevékenység:** Ez a szimbólum jelzi, hogy tennie kell valamit. A szükséges tevékenységek lépésről-lépésre követhetők.

✓ Ez a szimbólum egy tevékenység eredményét jelzi.

**1 ábra 5, 3. oldal:** Ez az információ egy ábra egyik elemére utal, jelen példában az „5. tételre az 1. ábrán, a 3. oldalon”.

## 2 Biztonsági tudnivalók

### 2.1 Általános biztonság

**FIGYELMEZTETÉS!**

- Ha a készüléken sérülések láthatók, akkor azt nem szabad üzembe helyezni.
- Ha a készülék csatlakozókábele megsérül, akkor azt – a veszélyeztetések elkerülése érdekében – a gyártóval, a vevőszolgálattal vagy egy hasonlóan képzett szakemberrel kell kicseréltetni.
- Javításokat csak szakemberek végezhetnek a készüléken. Nem szakszerű javítások jelentős veszélyeket okozhatnak.
- Jelen készüléket 8 év feletti gyermekek, valamint korlátozott fizikai, érzékszervi és szellemi képességű, illetve megfelelő tapasztalattal és/vagy tudással nem rendelkező személyek csak felügyelet mellett, illetve a készülék biztonságos használatát és az abból eredő veszélyeket megértve használhatják.
- A tisztítást és a felhasználói karbantartást gyermekek felügyelet nélkül nem végezhetik.
- A készülékkel gyerekek nem játszhatnak.
- A gyermekekre figyelni kell, hogy a készülékkel ne játsszanak.
- A készüléket 8 év alatti gyermekek által nem hozzáférhető módon tárolja és használja.
- Ne tároljon a készülékben robbanékony anyagokat (például éghető hajtógázt tartalmazó permetpalackokat).

**VIGYÁZAT!**

- Az alábbi esetekben mindig húzza ki a készülék csatlakozódugóját a hálózati aljzathól:
  - minden tisztítás és karbantartás előtt
  - minden használat után.
- Élelmiszert csak eredeti csomagolásban vagy megfelelő tárolókban szabad tárolni.

**FIGYELEM!**

- Hasonlítsa össze a típustáblán feltüntetett a feszültségadatokat a rendelkezésre álló energiaellátással.
- A készüléket csak az egyenáramú csatlakozókábelben keresztül csatlakoztassa a jármű egyenáramú aljzatához (pl. szivargyűjtőhöz).
- A készüléket a következő módon csatlakoztassa:
  - az egyenáramú csatlakozókábelben keresztül a jármű egyenáramú aljzatához (pl. szivargyűjtőhöz)
  - vagy a 230 V-os csatlakozókábelrel a 230 V-os váltakozó áramú hálózatra.
- Csatlakoztassa a készüléket a 230 V-os csatlakozókábelrel a 230 V-os váltakozó áramú hálózatra.
- Soha ne húzza ki a csatlakozódugót a csatlakozókábelnél fogva az aljzathoz.
- Ha a hűtőkészülék az egyenáramú aljzathoz van csatlakoztatva: Kösse le a hűtőkészüléket és más fogyasztókat az akkumulátorról, mielőtt gyorstöltő berendezést csatlakoztatna rá.
- Ha a hűtőkészülék az egyenáramú aljzathoz van csatlakoztatva: Húzza ki a csatlakozódugót vagy kapcsolja ki a hűtőkészüléket, ha a jármű motorját kikapcsolja. Ellenkező esetben az akkumulátor lemerülhet.
- A hűtőkészülék nem alkalmas maró hatású vagy oldószert tartalmazó anyagok szállítására.
- A hűtőegység szigetelése gyúlékony ciklopentánt tartalmaz. A szigetelőanyagban található gázok miatt különleges ártalmatlanítási eljárásra van szükség. A hűtőegységet az élettartama végén a szabályozásoknak megfelelően ártalmatlanítsa.

## 2.2 Biztonság a készülék üzemeltetése során



### VIGYÁZAT!

- Üzembe helyezés előtt ügyeljen arra, hogy a vezeték és a dugasz száraz legyen.



### FIGYELEM!

- Ne használjon elektromos készülékeket a hűtőkészüléken belül, kivéve ha ezeket a készülékeket a gyártó erre a célra javasolja.
- Ne helyezze a készüléket nyílt láng vagy más hőforrás közelébe (fűtés, erős napsugárzás, gázkályha stb.).
- **Tűlforrósodás veszélye!**  
Mindig ügyeljen arra, hogy az üzemeltetés során keletkező hő kielégítően eltávozhasson. A levegő keringetése érdekében gondoskodjon arról, hogy a készülék kielégítő távolságban álljon a faltól vagy tárgyaktól.
- Ügyeljen arra, hogy a szellőzőnyílások ne legyenek lefedve.
- Ne töltsön folyadékot vagy jeget a belső tartályba.
- Soha ne merítse vízbe a készüléket.
- Védje a készüléket és a kábeleket a hőtől és a nedvességtől.

## 3 Szállítási terjedelem

- Kompresszoros hűtőláda
- Csatlakozókábel egyenáramú csatlakozáshoz
- Csatlakozókábel váltakozó áramú csatlakozáshoz
- Kezelési útmutató
- Vállheveder (CF 11)

## 4 Rendeltetésszerű használat

A CF 11 (cikkszám: 9105330183), CF 16 (cikkszám: 9105330184), CF 26 (cikkszám: 9105330185) kompresszoros hűtőládák élelmiszerek hűtésére és mélyhűtésére alkalmasak.

A kompresszoros hűtőláda autók (egyenáramú csatlakozóaljzat), vagy lakóautók 12/24-V== feszültségű fedélzeti csatlakozóaljzatáról (egyenáramú csatlakozóaljzat), valamint váltakozó áramú hálózatról üzemeltethető.

A kompresszoros hűtőláda kempingezésre is alkalmas. A kompresszoros hűtőládát védje az esőtől.



### **VIGYÁZAT! Egészségkárosodás veszélye!**

Kérjük ellenőrizze, hogy a kompresszoros hűtőláda hűtőteljesítménye megfelel-e a hűteni kívánt élelmiszerekre vagy gyógyszerekre vonatkozó követelményeknek.

## 5 Műszaki leírás

A hűtőkészülék áruk lehűtésére, hidegen tartására, illetve mélyhűtésére alkalmas. A hűtést karbantartást nem igénylő, kompresszorral ellátott hűtőkör teszi lehetővé.

A hűtőkészülék mobil használatra alkalmas.

Járművekben történő használat során a hűtőkészülék a biztonsági övvel rögzíthető (CF 11).

Hajókon történő használat esetén a hűtőkészülék huzamosabb ideig 30°-os dőlésszöget is elvisel.

A készülékbe épített bekapcsolható akkumulátorfigyelő védi a jármű akkumulátorát a túlzott lemerüléstől (lásd „Az akkumulátorfigyelő használata” fejj., 259. oldal).

## 5.1 Kezelő- és kijelzőelemek

Kezelőpanel (**1.** ábra, 3. oldal, **2.** ábra, 3. oldal)

Szám	Megnevezés	Magyarázat	
1	Be-/kikapcsoló gomb	A hűtőkészülék a gomb max. két másodpercig történő nyomva tartásával kapcsolható be, vagy ki.	
2	POWER (Tápellátás)	Az üzemelés kijelzése	
		A LED zölden világít	A kompresszor be van kapcsolva; a rendszer még nem érte el a beállított hőmérsékletet
		A LED narancssárgán világít	A rendszer elérte a beállított hőmérsékletet
		A LED narancssárgán villog	Túl alacsony a feszültség
3	ERROR (Hiba)	A LED pirosan villog:	A bekapcsolt készülék nem üzemkész
4	SET (Beállítás)	Meghatározza a beviteli módot <ul style="list-style-type: none"> <li>– A hőmérséklet beállítása</li> <li>– A hőmérséklet egység (°C vagy °F) beállítása</li> <li>– Az akkumulátorfigyelő beállítása</li> </ul>	
5	Kijelző	Kijelzi a hűtőrekeszben lévő hőmérsékletet A négy számjegyű kijelző első három helye a hőmérsékletet jeleníti meg, míg a negyedik helyen a hőmérséklet egységet (°C vagy °F) jelzi ki. Hiba esetén a kijelzőn az „Err1” vagy az „Err2” hiba-üzenet jelenik meg.	
6	+	Egyszeri megnyomása növeli a kiválasztott beviteli értéket	
7	–	Egyszeri megnyomása csökkenti a kiválasztott beviteli értéket	

## 6 Kezelés

A hűtőkészülék LED-es belső világítással rendelkezik, amely bekapcsolva marad, ha van feszültség. A LED-es belső lámpa energiafogyasztása rendkívül alacsony és elhanyagolható a készülék teljes energiafogyasztásához képest.

### 6.1 Az első használat előtt



#### **MEGJEGYZÉS**

Az új hűtőkészüléket az üzembe helyezés előtt – higiéniai okokból – tisztítsa meg nedves ruhával belül és kívül (lásd „Tisztítás és ápolás” fejr., 262. oldal).

### 6.2 Energiatakarékossági tippek

- A készülék működtetéséhez válasszon jól szellőző és napfénytől védett helyet.
- Hagyja lehűlni a meleg ételeket, mielőtt azokat hidegen tartaná a készülékben.
- Ne nyissa ki a hűtőkészüléket a szükségesnél gyakrabban.
- Ne hagyja nyitva a fedelet a szükségesnél hosszabb ideig.
- Ha a hűtőládában jég réteg alakult ki, olvassza le.
- Kerülje a fölöslegesen alacsony belső hőmérsékletet.

### 6.3 A hűtőkészülék reteszelve

- Zárja le a fedelet.
- Nyomja le a reteszt ( **3** . ábra 7, 3. oldal) addig, hogy az hallhatóan bekatantjon.



## 6.4 A hűtőkészülék csatlakoztatása

### Csatlakoztatás az egyenáramú aljzathoz



#### **MEGJEGYZÉS**

Ha a hűtőkészüléket járműve egyenáramú csatlakozóaljzatához csatlakoztatja, vegye figyelembe, hogy a készülék áramellátásához adott esetben be kell kapcsolnia a gyújtást.

- A hűtőkészüléket szilárd aljzatra állítsa. Ügyeljen arra, hogy a szellőzőnyílások ne legyenek lefedve és a meleg levegő megfelelően távozhasson.
- Csatlakoztassa a 12/24-V-os egyenáramú csatlakozókábelt a jármű egyenáramú csatlakozóaljzatához.

### Csatlakoztatás 100–240-V-os váltakozó áramú hálózathoz (pl. otthon, vagy irodában)



#### **VESZÉLY! Áramütés miatti életveszély!**

- Soha ne dolgozzon dugós csatlakozókkal és kapcsolókkal, ha nedves a keze vagy nedves helyen áll.
- Ha hűtőkészülékét egy hajó fedélzetén szárazföldi csatlakozással üzemelteti 100–240-V-os váltakozó áramú hálózatról, akkor minden esetben kapcsoljon hibaáram-védőkapcsolót a 100–240-V-os váltakozó áramú hálózat és a hűtőkészülék közté.  
Ilyen esetben kérje szakember tanácsát.

A hűtőkészülékek 100–240 V-os váltakozó áramra való csatlakozáshoz elsőbbségi kapcsolást biztosító, többféle feszültséggel kompatibilis integrált hálózati tápegység rendelkeznek. A készülék 100–240-V-os váltakozó áramú hálózathoz történő csatlakoztatása esetén ez biztosítja az automatikusan átkapcsolást hálózati üzemmódra még akkor is, ha a 12/24-V-os egyenáramú csatlakozókábel még csatlakoztatva van.

- Illessze be a 100–240-V-os csatlakozókábelt a készülék váltakozó áramú aljzatába, és csatlakoztassa a 100–240-V-os váltakozó áramú hálózatra.

## 6.5 A hűtőkészülék biztosítása a járműben (CF 11)

- Nyissa ki a hűtőkészülék fedelét.
- Helyezze be a biztonsági övet a hűtőkészülék vezetőjébe (4. ábra 1, 4. oldal).
- Zárja le a fedelet.
- Csatolja be és húzza szorosra a biztonsági övet.

## 6.6 Kapcsolja be a hűtőkészüléket (1. ábra, 3. oldal, 2. ábra, 3. oldal)



### **FIGYELEM! Károsodás veszélye!**

- Mindig ügyeljen arra, hogy az üzemeltetés során keletkező hő kielégítően eltávozhasson. Ügyeljen arra, hogy a szellőzőnyílások ne legyenek lefedve. A levegő keringetése érdekében gondoskodjon arról, hogy a készülék kielégítő távolságban álljon a faltól vagy tárgytól.
- Ügyeljen arra, hogy csak olyan tárgyak, illetve áruk legyenek a hűtőkészülékben, amelyek lehűthetők a kiválasztott hőmérsékletre.
- Mielőtt az akkumulátort gyorsöltő készülékkel töltené kezdené, válassza le a hűtőkészüléket és az egyéb fogyasztókat az akkumulátorról. A készülékek elektronikáját a túlfeszültségek károsíthatják.

A biztonság érdekében a hűtőkészülék elektronikus polaritásvédelemmel rendelkezik, amely az akkumulátorhoz való csatlakoztatásnál védi a hűtőkészüléket a polaritás felcserélése és a rövidzárlat ellen.

- Három másodpercig tartsa nyomva a be-/kikapcsoló gombot (1).
- ✓ A „POWER” LED (2) zölden világít.  
Ha a hűtőkészülék elérte az elmentett hőmérsékletet, a LED narancssárgán világít.
- ✓ A kijelző (5) bekapcsol és mutatja az aktuális hűtési hőmérsékletet.
- ✓ A hűtőkészülék megkezdi a belső tér hűtését.

## 6.7 Hőmérséklet beállítása (1. ábra, 3. oldal, 2. ábra, 3. oldal)

- ▶ Nyomja meg egyszer a „SET” (4) gombot.
- ▶ A „+” (6) ill. a „-” (7) gombokkal állítsa be a hűtési hőmérsékletet.
- ✓ A kijelző néhány másodpercig a beállított kívánt hőmérsékletet mutatja. A kijelző néhányszor villog, mielőtt az aktuális hőmérséklet kijelzéséhez visszatér.

## 6.8 A hőmérséklet mértékegységének kiválasztása (1. ábra, 3. oldal, 2. ábra, 3. oldal)

A hőmérséklet értékeinek megjelenítése Celsius-fokban vagy Fahrenheit-fokban választható meg. Ehhez a következő módon járjon el:

- ▶ Kapcsolja be a hűtőkészüléket.
- ▶ Nyomja meg kétszer a „SET” (4) gombot.
- ▶ A „+” (6) ill. a „-” (7) gombokkal állítsa be a hőmérséklet mértékegységét Celsius-, vagy Fahrenheit fokra.
- ✓ A kijelző néhány másodpercig mutatja a beállított hőmérsékletegységet. A kijelző néhányszor villog, mielőtt az aktuális hőmérséklet kijelzéséhez visszatér.

## 6.9 Az akkumulátorfigyelő használata



### **FIGYELEM! Sérülésveszély!**

Az akkumulátor az akkumulátorfigyelő általi lekapcsolás esetén már nem rendelkezik teljes töltéskapacitásával; ilyen esetben kerülje a többszöri indítást vagy áramfogyasztók hosszabb töltési fázisok nélkül történő üzemeltetését. Gondoskodjon az akkumulátor újratöltéséről.

A hűtőkészülék fel van szerelve egy többfokozatú akkumulátorfigyelővel, mely 12/24-V-os fedélzeti hálózatra való csatlakoztatáskor megvédi a jármű-akkumulátort a túl mély lemerüléstől.

Ha a hűtőkészüléket kikapcsolt gyújtás mellett a járműben használja, akkor amint a tápfeszültség egy beállítható érték alá csökken, a hűtőkészülék automatikusan kikapcsol. A hűtőkészülék ismét bekapcsol, amint az akkumulátor a feltöltés során eléri az újbóli bekapcsoláshoz szükséges feszültséget.

**MEGJEGYZÉS**

Amennyiben az akkumulátorfigyelő túl alacsony feszültség miatt lekapcsolja a hűtőkészüléket, a kijelző (2. ábra 5, 3. oldal) kikapcsol és a „Power” LED (2. ábra 2, 3. oldal) narancssárgán villog.

„HIGH” üzemmódban az akkumulátorfigyelő hamarabb jelez, mint „LOW” és „MED” üzemmód esetén (lásd a következő táblázatot).

**CF 11, CF 16, CF 26:**

Akkumulátorfigyelő üzemmód	LOW	MED	HIGH
Kikapcsolási feszültség 12 V esetén	10,1 V	11,4 V	11,8 V
Újrabekapcsolási feszültség 12 V esetén	11,1 V	12,2 V	12,6 V
Kikapcsolási feszültség 24 V esetén	21,5 V	24,1 V	24,6 V
Újrabekapcsolási feszültség 24 V esetén	23,0 V	25,3 V	26,2 V

Az akkumulátorfigyelő üzemmódjának módosításához tegye a következőket (1. ábra, 3. oldal, 2. ábra, 3. oldal):

- Kapcsolja be a hűtőkészüléket.
- Háromszor nyomja meg a „SET” (4) gombot.
- Állítsa be a „+” (6) illetve a „-” (7) gomb segítségével az akkumulátorfigyelő megfelelő üzemmódját.
- ✓ A kijelző néhány másodpercig a kiválasztott üzemmódot mutatja. A kijelző néhányszor villog, mielőtt az aktuális hőmérséklet kijelzéséhez visszatér.

**MEGJEGYZÉS**

Ha a hűtőkészüléket indítóakkumulátorról használja, akkor válassza a „HIGH” akkumulátorfigyelő üzemmódot. Ha a hűtőkészüléket valamelyik indítóakkumulátorról használja, akkor elegendő a „LOW” akkumulátorfigyelő üzemmód.

Ha váltakozó áramú hálózatról szeretné üzemeltetni a hűtőkészüléket, állítsa az akkumulátorfigyelőt „LOW” értékre.

## 6.10 A hűtőkészülék kikapcsolása (1. ábra, 3. oldal, 2. ábra, 3. oldal)

- ▶ Ürítse ki a hűtőkészüléket.
- ▶ Kapcsolja ki a hűtőkészüléket: Három másodpercig tartsa nyomva a be-/kikapcsoló gombot (1) .
- ▶ Húzza ki a csatlakozódugót.

Ha a hűtőkészüléket hosszabb ideig nem fogja használni:

- ▶ Hagyja a fedelet kissé nyitva. Így megakadályozhatja szagok képződését.

## 6.11 A hűtőkészülék leolvasztása

A levegőben lévő nedvesség jég formájában csapódhat le a párologtatón vagy a hűtőkészülék belsejében, csökkentve ezzel a hűtési teljesítményt. Olvassza le időben a készüléket.



### **FIGYELEM! Készülékkárosodások veszélye!**

A jégrétegek eltávolítására vagy odafagyott tárgyak leválasztására soha ne használjon kemény vagy hegyes szerszámokat.

A hűtőkészülék leolvasztásához a következő módon járjon el:

- ▶ Vegye ki a hűtött árukat.
- ▶ Tárolja azokat adott esetben egy másik hűtőkészülékben, hogy hidegek maradjanak.
- ▶ Kapcsolja ki a készüléket.
- ▶ Hagyja nyitva a fedelet.
- ▶ Törölje fel az olvadékvizet.

## 6.12 A behelyezhető biztosíték (12/24 V) cseréje (5. ábra, 4. oldal)

- Húzza le a kiegyenlítő hüvelyt (4) a dugaszról.
- Csavarozza ki a csavart (5) a készülékház felső részéből (6).
- Óvatosan emelje le a készülékház felső felét az alsóról (1).
- Vegye ki az érintkezőcsapot (3).
- Cserélje ki a meghibásodott biztosítékot (2) egy ugyanolyan paramétereikkel rendelkező (T8A 32V) biztosítékra.
- Fordított sorrendben szerelje össze a dugócsatlakozót.

## 6.13 Izzócsere (CF16, CF26)

- Nyomja lefelé a kapcsolótűskét (6. ábra 2, 4. oldal) úgy, hogy a lámpa átlátszó része (6. ábra 1, 4. oldal) előről levehető legyen.
- Cserélje ki az izzólámpát.
- Helyezze újból vissza az izzólámpát a házba.

# 7 Tisztítás és ápolás



### FIGYELMEZTETÉS!

A készüléket minden tisztítás és karbantartás előtt válassza le a hálózatról.



### FIGYELEM! Sérülés veszélye!

- Soha ne tisztítsa a hűtőkészüléket folyó víz alatt vagy mosogatóvízben.
- Ne használjon a tisztításhoz éles tisztítóeszközöket vagy kemény tárgyakat, mert azok a hűtőkészüléket megsérthetik.

- Alkalmanként tisztítsa meg a készüléket kívül-belül nedves ruhával.
- Biztosítsa, hogy a készülék szellőztető és légtelenítő nyílásai por- és szennyeződésmertesek legyenek, mert így az üzem közben létrejövő hő távozhat és a készülék nem károsodik.

## 8 Üzemzavar-elhárítás

Hiba	Hiba lehetséges oka	Megoldási javaslat
A készülék nem működik, a „POWER” LED nem világít.	A jármű egyenáramú csatlakozójátában nincs feszültség.  A váltakozó áramú aljzatban nincs feszültség.	Ahhoz, hogy feszültség legyen a fedélzeti csatlakozójátában a legtöbb járműben be kell kapcsolni a gyújtást.  Próbáljon egy másik aljzattal használni.
<b>CF11, CF26:</b> A készülék nem hűt (a dugócsatlakozó be van dugva, a „POWER” LED világít).	A kompresszor meghibásodott.	A javítást csak engedéllyel rendelkező vevőszolgálat végezheti.
<b>CF11, CF16:</b> A készülék nem hűt (a dugócsatlakozó be van dugva, a „POWER” LED villog, a kijelző üres).	A 12/24-V-os aljzatban a feszültség túl alacsony.	Ellenőrizze és szükség esetén töltsen fel az akkumulátort.  Ellenőrizze a vezetékeket és a csatlakozásokat.
Üzemeltetés a 12/24-V-os aljzatról (egyenáramú aljzat): A gyújtás be van kapcsolva, a készülék nem működik és a „POWER” LED nem világít. Húzza ki a csatlakozót az aljzattól és vizsgálja meg a következőket.	Elszennyeződött az egyenáramú csatlakozóját foglalat. Emiatt rossz az elektromos érintkezés.  Kiegyezett a 12/24 V-os dugócsatlakozó biztosítója.  Kiegyezett a jármű biztosítója.	Ha a hűtőkészülék dugasa nagyon felmelegszik az egyenáramú csatlakozóját foglalatában, akkor vagy a foglalatot kell megtisztítani, vagy esetleg a dugasz van hibásan összeszerelve.  Cserélje ki a 12/24-V-os dugasz biztosítékát ( <b>5.</b> ábra 2, 4. oldal).  Cserélje ki a jármű 12/24-V-os aljzatának biztosítékát (általában 15 A) (ennek során vegye figyelembe járműve üzemeltetési útmutatásait).
<b>CF11:</b> Villog az „ERROR” LED és a kijelző az „ERR1” vagy az „ERR2” üzenet látható.	A készülék hibás	A javítást csak engedéllyel rendelkező vevőszolgálat végezheti.
<b>CF16:</b> A kijelzőn hibaüzenet jelenik meg (pl. „Err1”) és a készülék nem hűt.	Belső üzemzavar miatt a készülék kikapcsol.	A javítást csak engedéllyel rendelkező vevőszolgálat végezheti.
<b>CF26:</b> Az „ERROR” LED 2 percnél tovább villog a következőképpen: 3x felvillog, szünet, 3x felvillog, szünet, ...	A készülék hibás	A javítást csak engedéllyel rendelkező vevőszolgálat végezheti.

## 9 Ártalmatlanítás





- A csomagolóanyagot lehetőleg a megfelelő újrahasznosítható hulladék közé tegye.



Ha a terméket véglegesen kivonja a forgalomból, kérjük, tájékozódjon a legközelebbi hulladékártalmatlanító központnál vagy a szakkereskedőjénél az idevonatkozó ártalmatlanítási előírásokkal kapcsolatban.



## 10 Műszaki adatok

	CF11	CF16	CF26
Cikkszám:	9105330183	9105330184	9105330185
Névleges feszültség:	12/24 V $\equiv$ és 100–240 V $\sim$		
Teljesítményfelvétel:	30 W	35 W	35 W
Névleges áram:			
100 V $\sim$ :	0,5 A	0,5 A	0,5 A
240 V $\sim$ :	0,1 A	0,1 A	0,1 A
12 V $\equiv$ :	2,2 A	2,9 A	2,9 A
24 V $\equiv$ :	1,3 A	1,7 A	1,7 A
Hűtési tartomány:	+10 °C és –18 °C között		
Energiahatékonysági osztály:	A++	A++	A++
Kategória:	1 kategória (friss élelmiszerek számára egy vagy több tárolórekeszsel rendelkező hűtőszekrény)		
Klímaosztály:	N vagy T		
Környezeti hőmérséklet:	+16 °C – +43 °C		
Zajkibocsátás:	46 dB (A)	48 dB (A)	48 dB (A)
Bruttó űrtartalom:	11 l	16 l	23 l
Hasznos térfogat:	10,5 l	15 l	21 l
Méreték (sz x ma x mé):	540 x 352 x 235 mm	549,5 x 366 x 260 mm	550 x 425 x 260 mm
Tömeg	9,2 kg	10,2 kg	12,7 kg
Vizsgálat / tanúsítvány:	   		



### MEGJEGYZÉS

32 °C (90 °F) fölötti környezeti hőmérséklet esetén a minimális hőmérséklet már nem érhető el.

A hűtőkör R134a hűtőközeget tartalmaz.





**GERMANY****Dometic WAECO International GmbH**

Hollefeldstraße 63 · D-48282 Emsdetten

☎ +49 (0) 2572 879-195 · 📠 +49 (0) 2572 879-322

Mail: info@dometic-waeco.de · Internet: www.dometic-waeco.de

**AUSTRALIA****Dometic Australia Pty. Ltd.**1 John Duncan Court  
Varsity Lakes QLD 4227

☎ 1800 212121

📠 +61 7 55076001

Mail: sales@dometic-waeco.com.au

**AUSTRIA****Dometic Austria GmbH**Neudorferstrasse 108  
2353 Guntramsdorf

☎ +43 2236 908070

📠 +43 2236 90807060

Mail: info@waeco.at

**BENELUX****Dometic Benelux B.V.**Ecustraart 3  
NL-4879 NP Etten-Leur

☎ +31 76 5029000

📠 +31 76 5029090

Mail: info@dometic.nl

**DENMARK****Dometic Denmark A/S**Nordensvej 15, Taulov  
DK-7000 Fredericia

☎ +45 75585966

📠 +45 75586307

Mail: info@waeco.dk

**FINLAND****Dometic Finland OY**

Mestarintie 4

FIN-01730 Vantaa

☎ +358 20 7413220

📠 +358 9 7593700

Mail: info@dometic.fi

**FRANCE****Dometic SAS**ZA du Pré de la Dame Jeanne  
F-60128 Plailly

☎ +33 3 44633500

📠 +33 3 44633518

Commercial : info@dometic.fr

SAV/Technique : service@dometic.fr

**HONG KONG****WAECO Impex Ltd.**Suites 2207-2211 · 22/F · Tower 1  
The Gateway · 25 Canton Road,

Tsim Sha Tsui · Kowloon

☎ +852 24611386

📠 +852 24665553

Mail: info@dometic-waeco.com.hk

**HUNGARY****Dometic Plc. Sales Office**

Kerékgyártó u. 5.

H-1147 Budapest

☎ +36 1 468 4400

📠 +36 1 468 4401

Mail: budapest@dometic.hu

**ITALY****Dometic Italy S.r.l.**

Via Virgilio, 3

I-47100 Forlì

☎ +39 0543 754901

📠 +39 0543 756631

Mail: info@dometic.it

**NORWAY****Dometic Norway AS**

Skolmar 24

N-3232 Sandefjord

☎ +47 33428450

📠 +47 33428459

Mail: firmapost@waeco.no

**POLAND****Dometic Poland Sp. z o.o.**

Ul. Puławska 435A

02-801 Warszawa

☎ +48 22 414 32 00

📠 +48 22 414 32 01

Mail: info@dometic.pl

**RUSSIA****Dometic RUS LLC**Komsomolskaya square 6-1  
107140 Moscow

☎ +7 495 780 79 39

📠 +7 495 916 56 53

Mail: info@dometic.ru

**SLOVAKIA****Dometic Slovakia Sales Office Bratislava**

Nádražná 34/A

SK-900 28 Ivanka pri Dunaji

☎/📠 +421 2 45 529 680

Mail: bratislava@dometic.com

**SPAIN****Dometic Spain S.L.**Avda. Sierra del Guadarrama, 16  
E-28691 Villanueva de la Cañada

Madrid

☎ +34 902 111 042

📠 +34 900 100 245

Mail: info@dometic.es

**SWEDEN****Dometic Scandinavia AB**

Gustaf Melins gata 7

S-42131 Västra Frölunda (Göteborg)

☎ +46 31 7341100

📠 +46 31 7341101

Mail: info@waeco.se

**SWITZERLAND****Dometic Switzerland AG**

Riedackerstrasse 7a

CH-8153 Rümlang (Zürich)

☎ +41 44 8187171

📠 +41 44 8187191

Mail: info@dometic-waeco.ch

**TAIWAN****WAECO Impex Ltd.**

Taipei Office

9F.-10, No. 1180, Zhongzheng Rd.,  
Zhonghe Dist., New Taipei City 23586

☎ +886 2 22237225

📠 +886 2 81926742

Mail: marketing@waeco.com.tw

**UNITED KINGDOM****Dometic UK Ltd.**

Dometic House · The Brewery

Blandford St. Mary

Dorset DT11 9LS

☎ +44 844 626 0133

📠 +44 844 626 0143

Mail: sales@dometic.co.uk

**UNITED ARAB EMIRATES****Dometic Middle East FZCO**

P. O. Box 17860

S-D 6, Jebel Ali Freezone

Dubai

☎ +971 4 883 3858

📠 +971 4 883 3868

Mail: info@dometic.ae

**UNITED STATES OF AMERICA****Dometic Marine Division**

2000 N. Andrews Ave. Extension

Pompano Beach, FL 33069 USA

☎ +1 954 973 2477

📠 +1 954 979 4414

Mail: marinesales@dometicusa.com

