



WarmUp
www.defa.com



460564

**MONTERINGSANVISNING
ASENNUSOHJE
FITTING INSTRUCTIONS
MONTAGEANLEITUNG**

ISO 9001



N Les nøye gjennom hele anvisningen. Sjekk om din biltype er oppført med spesielle monteringstips i tabellen. Anvisningen for motorvarmeren og øvrige DEFA produkter må også gjennomleses nøye.

S Läs noga igenom hela monteringsanvisningen. Se efter om din bilmodell finns upptagen med monteringstips i i tabellen. Monteringsanvisningen för motorvärmaren och för övriga DEFA produkter i systemet skall läsas noga.

FIN Lue ennen asennusta koko asennusohje huolella läpi. Katso taulukosta onko automallillesi erityiset asennusohjeet. Muidenkin DEFA tuotteiden asennusohjeisiin on perehdyttävä huolella ennen asennusta.

GB Read the fitting instructions carefully. Check if your vehicle is listed with a car specific installation tip in the table. Instructions for the engine pre-heater and other DEFA products must also be read carefully.

D Die Einbauanleitung genau durchlesen. Kontrollieren ob besondere Montagehinweise für das aktuelle Fahrzeug in der Tabelle angegeben sind. Die Einbauanleitungen für den Motorwärmer und andere Defa WarmUp Produkte genau befolgen.

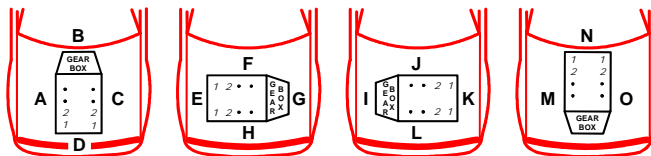

OPEL							
AGILA 1.0	10>	K10B	701	F			1
AGILA 1.2	10>	K12B	701	F			1
SUZUKI							
SWIFT 1.2	10>	K12B	701	F			1

							1 1
--	--	--	--	--	--	--	-----

N Monter sammen varmerens brakett og festejern som vist på bildet (1). Monter braketten med festejern på varmeren (se bilde). Monter vinkelslangen (2) 205x205mm på varmerens øvre uttak. Monter vinkelslangen (3) 60x170mm med den korte enden på varmerens nedre uttak. Monter skjøtestykket (7) Ø16mm i slangen (3). Monter varmeren med festejern og braketten under den nedre bolten (4) for dynamo festet. **NB!** Varmerens nedre uttak pekende mot høyre. Juster braketten slik at varmeren står rett. Demontér varmeapparatetslang (5) fra vannrøret (6) på motoren, og kapp slangen 100mm fra enden mot vannrøret. **NB! Målt på den største radien.** Monter slangen fra varmeapparatet på den andre enden av skjøtestykket (7). **NB!** Fjern beskyttelsesstrømpen på varmeapparatetslang i området der slangeklemmen skal sitte (på biler som har beskyttelsesstrømpen). Monter vinkelslangen (2) på vannrøret (6) på motoren. Juster varmerens festejern slik at slangene ikke kommer for nærme dynamoen eller andre deler. Fyll på godkjent kjølevæske, og luft systemet ifølge bilprodusentens spesifikasjoner. Kontroller for lekkasje.

S Montera ihop värmarens fäste med fästet som bilden visar (1). Montera fästena på värmaren (se bild). Monter vinkelslangen (2) 205x205mm på värmarens övre uttag. Montera vinkelslangen (3) 60x170mm med den korta änden på värmarens nedre uttag. Montera skarvröret (7) Ø16mm i slangen (3). Montera värmaren med fästena på den nedre bulten (4) på generatorfästet. **OBS!** Värmarens nedre uttag ska peka åt höger. Justera fästet så att värmaren står rakt. Demontera kupévärmslang (5) från vattenröret (6) på motorn och kapa slangen 100mm från änden mot vattenröret. **OBS! Mät på den största radien.** Montera slangen från kupéelementet på den andra änden av skarvröret (7). **OBS!** Tag bort skyddsstrumpan på kupévärmslang där slangklämmorna ska sitta (på bilar som har skyddsstrumpan). Montera vinkelslangen (2) på vattenröret (6) på motorn. Justera värmarens fäste så att slangarna inte kommer för nära generatorm eller andra delar. Fyll på godkänd kylarvätska och lufta systemet enligt biltillverkarens specifikationer. Kontrollera eventuellt läckage.

FIN Asenna lämmittimen kiinnitysrauta toiseen kiinnitysrautaan kuvan mukaan (1), ja asenna ne lämmittimeen, katso kuva. Asenna kulmaletku (2) 205x205mm lämmittimen ylempään vesiliitäntään. Asenna kulmaletun (3) 60x170mm lyhyempi pää lämmittimen alempaan vesiliitäntään ja asenna letkun päähän jatkoputki (7). Asenna lämmittimen kiinnitysrauta paikalleen laturin kiinnitysjalan alemman pultin (4) alle, siten että lämmittimen alempi vesiliitäntä osoittaa oikealle. Käännä lämmittimen kiinnikettä niin että lämmitin asettuu pystysuoraan asentoon. Irrota lämmityslaitteelta tuleva letku (5) vesiputkesta (6) moottorissa, ja katkaise letkun moottorinpuoleisesta päästä 100m pitkä pala pois kuvan mukaan. Lämmityslaitteelta tuleva katkaistu letku asennetaan jatkoputken (7) toiseen päähän. **HUOM!** Letkujen päällä mahdollisesti oleva suojauskuusi on poistettava letkusiteiden kohdalta. Asenna kulmaletku (2) vesiputkeen (6) moottorissa. Säädä lämmittimen asentoa siten etteivät letkut tule liian lähelle laturia tai muita osia. Täytä jäähdytysjärjestelmä autonvalmistajan suosittelemalla nesteellä ja ilmaa se ohjeiden mukaan. Tarkista mahdolliset vuodot.

GB Mount together the heater's bracket and fixing iron as shown in the picture (1). Fit the bracket with the fixing iron on the heater (see picture). Fit the 205x205mm angle hose (2) onto the heater's lower outlet. Fit the joint piece (7) Ø16mm in the hose (3). Mount the heater together with the fixing iron and bracket below the lower bolt (4) for the dynamo fastening. **Note!** The heater's lower outlet pointing to the right. Adjust the bracket so that the heater stands straight. Dismount the heater device hose (5) from the water pipe (6) on the engine, and cut the hose 100mm from the end towards the water pipe. **Note! Measured on the largest radius. Fit the hose from the heater device on the other end of the joint piece (7).** Note! Remove the protection tube on the heater device hose in the area where the hose clamp shall be placed (on cars which has protection tube). Fit the angle hose (2) on the water pipe (6) on the engine. Adjust the heater's fixing iron so that the hoses do not get too close to the dynamo or other parts. Top up with the coolant specified by the car manufacturer, and bleed the cooling system in accordance with the car manufacturer's specifications. Check for leakages.

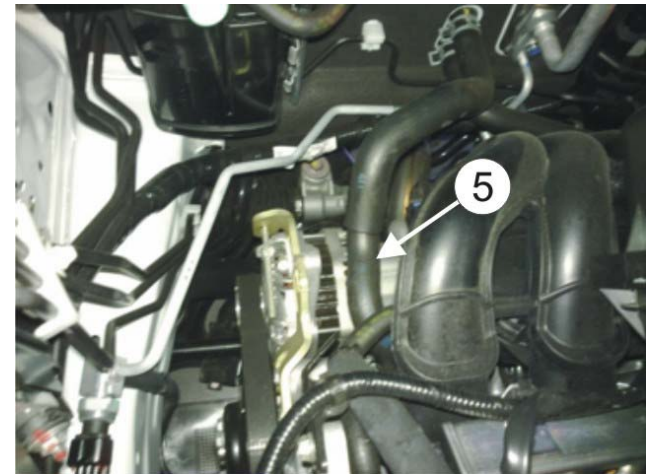
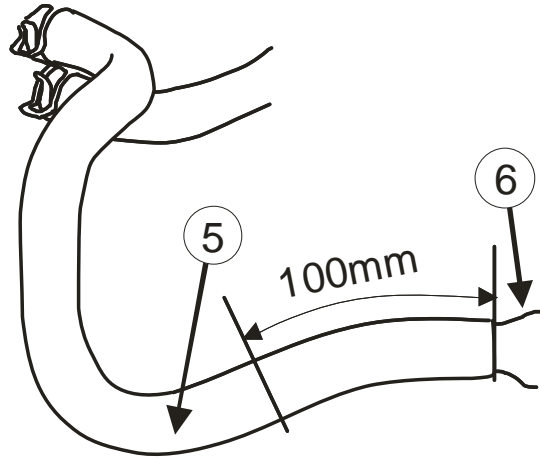
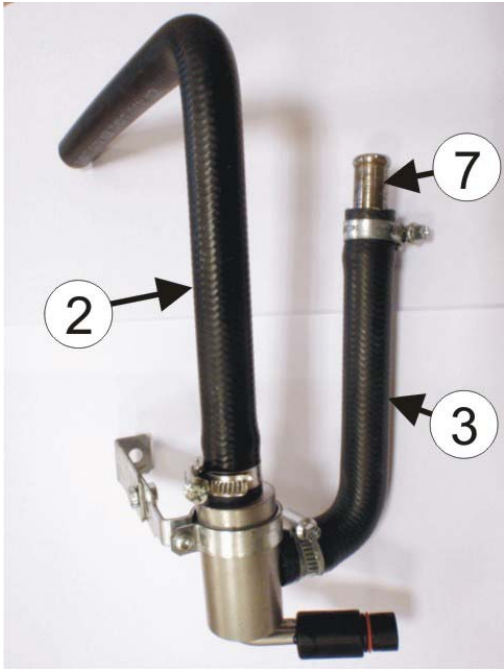
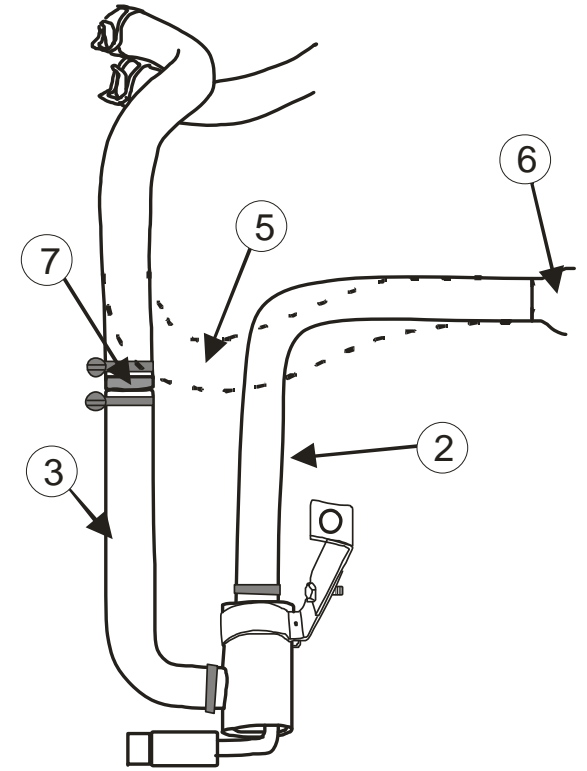
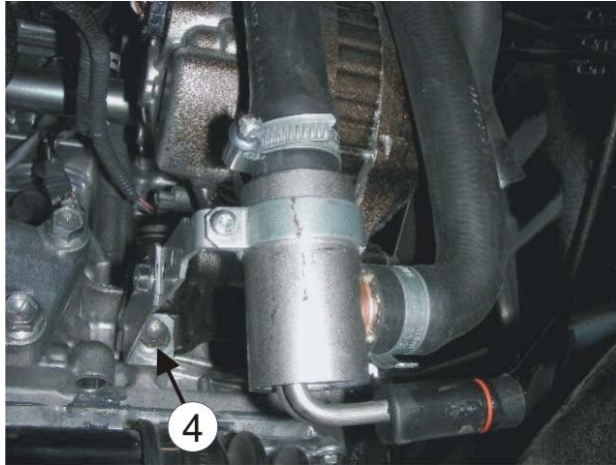
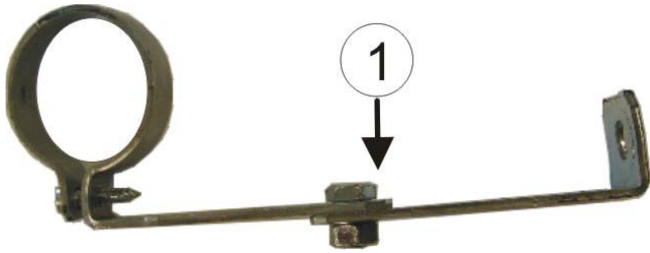

460564

